

МКУ Чпр.б.и.а.2.



СОВЕТ ДЕПУТАТОВ ГОРОДСКОГО ОКРУГА МЫТИЩИ МОСКОВСКОЙ ОБЛАСТИ

РЕШЕНИЕ

15.09.2022 № 44/1
г. Мытищи

Об утверждении новой редакции Правил благоустройства территории городского округа Мытищи Московской области

В целях приведения нормативных правовых актов в соответствие с требованиями действующего законодательства, в соответствии со ст. 45.1, 48 Федерального Закона РФ от 06.10.2003 №131-ФЗ «Об общих принципах организации местного самоуправления в Российской Федерации», с Законом Московской области от 30.12.2014 года № 191/2014-ОЗ «О регулировании дополнительных вопросов в сфере благоустройства в Московской области», рассмотрев представление главы городского округа Мытищи Купецкой Ю. О., руководствуясь уставом муниципального образования «Городской округ Мытищи Московской области», Совет депутатов городского округа Мытищи

РЕШИЛ:

1. Утвердить новую редакцию Правил благоустройства территории городского округа Мытищи Московской области (прилагаются).
2. Направить Правила благоустройства территории городского округа Мытищи Московской области главе городского округа Мытищи Купецкой Ю. О. на подписание и опубликования (обнародования).
3. Признать утратившим силу решение Совета депутатов городского округа Мытищи от 23.01.2020 №6/3 «Об утверждении новой редакции Правил благоустройства территории городского округа Мытищи Московской области», решение Совета депутатов городского округа Мытищи от 19.11.2020 №19/12, решение Совета депутатов городского округа Мытищи от 18.11.2021 №32/7.
4. Настоящее решение Совета депутатов городского округа Мытищи опубликовать в средствах массовой информации и разместить на интернет-сайте органов местного самоуправления городского округа Мытищи.
5. Контроль за исполнением п.2 и п.4 настоящего решения возложить на председателя постоянной депутатской комиссии по градостроительству и ЖКХ Чуева А.А.

Председатель Совета депутатов

А.Н. Гореликов

Глава городского округа Мытищи

Ю.О. Купецкая

Подписано главой городского округа

«16» сентября 2022 г.



КОПИЯ ВЕРНА
НАЧАЛЬНИК УДЕЛА ПО РАБОТЕ
ОРГАНАМИ МЕСТНОГО
САМОУПРАВЛЕНИЯ
УДИЦКИЙ В.Е.

21.09.2022

001809 *



Утверждены
решением Совета депутатов
городского округа Мытищи
от 15.09.2022 г. № 44/1

ПРАВИЛА БЛАГОУСТРОЙСТВА ТЕРРИТОРИИ ГОРОДСКОГО ОКРУГА МЫТИЩИ МОСКОВСКОЙ ОБЛАСТИ

СОДЕРЖАНИЕ

Глава I. ОБЩИЕ ПОЛОЖЕНИЯ

| | |
|---|---|
| Статья 1. Предмет регулирования и задачи настоящих Правил | 5 |
| Статья 2. Объекты благоустройства | 5 |
| Статья 3. Основные понятия | 5 |

Глава II. ОБЩИЕ ТРЕБОВАНИЯ К ПРОВЕДЕНИЮ БЛАГОУСТРОЙСТВА НА ТЕРРИТОРИИ ГОРОДСКОГО ОКРУГА МЫТИЩИ

| | |
|---|----|
| Статья 4. Благоустройство территорий городского округа Мытищи | 16 |
| Статья 5. Требования к архитектурно – художественному облику территорий городского округа в части требований к внешнему виду зданий, строений, сооружений | 17 |
| Статья 6. Нормируемый (обязательный) комплекс элементов благоустройства территорий вновь возводимых и реконструируемых объектов капитального строительства | 31 |
| Статья 7. Нормируемый (обязательный) комплекс элементов благоустройства зданий, строений, сооружений общественного назначения с помещениями для посетителей (в том числе: помещениями временного пребывания, социального, сервисного обслуживания населения, культурно - досуговой и религиозной деятельности) | 32 |
| Статья 8. Нормируемый (обязательный) комплекс элементов благоустройства некапитальных, нестационарных объектов общественного назначения без помещений для посетителей | 32 |
| Статья 9. Требования к благоустройству вновь возводимых многоквартирных домов | 33 |
| Статья 10. Обеспечение беспрепятственного доступа инвалидов и других маломобильных групп населения к объектам социальной, транспортной и инженерной инфраструктур в Московской области (оснащение элементов благоустройства техническими приспособлениями для беспрепятственного доступа к ним и их использования инвалидами и другими маломобильными группами населения) | 42 |
| Статья 11. Улично - дорожная сеть | 47 |
| Статья 12. Улицы и дороги | 47 |
| Статья 13. Требования к благоустройству въездных групп | 48 |
| Статья 14. Требования к благоустройству территории городского округа Мытищи вдоль «вылетных» магистралей | 48 |
| Статья 15. Площади | 49 |
| Статья 16. Пешеходные переходы | 50 |
| Статья 17. Детские площадки | 50 |
| Статья 18. Площадки отдыха | 53 |
| Статья 19. Спортивные площадки | 54 |
| Статья 20. Требования к архитектурно – художественному облику территорий городского округа в части требований к внешнему виду контейнерных площадок | 55 |
| Статья 21. Площадки для выгула животных | 56 |
| Статья 22. Площадки для дрессировки собак | 57 |
| Статья 23. Площадки автостоянок, размещение и хранение транспортных средств на территории городского округа Мытищи | 57 |
| Статья 24. Основные требования по организации освещения | 59 |
| Статья 25. Архитектурно-художественное освещение | 60 |
| Статья 26. Источники света | 60 |
| Статья 27. Общие требования к установке средств размещения информации и рекламы | 61 |

| | |
|--|-----|
| Статья 28. Средства размещения информации | 61 |
| Статья 29. Информационные стенды дворовых территорий | 61 |
| Статья 30. Рекламные конструкции | 62 |
| Статья 31. Требования к размещению и к архитектурно – художественному облику в части требований к внешнему виду нестационарных (некапитальных) строений, сооружений | 62 |
| Статья 32. Требования к некапитальным сооружениям, иным элементам благоустройства и объектов благоустройства мест для продажи товаров (выполнения работ, оказания услуг) на ярмарках, организуемых на территории городского округа Мытищи | 71 |
| Статья 33. Сезонные (летние) кафе | 78 |
| Статья 34. Требования к архитектурно – художественному облику территорий городского округа Мытищи в части требований к внешнему виду ограждений | 80 |
| Статья 35. Основные требования к элементам объектов капитального строительства | 88 |
| Статья 36. Кондиционеры и антенны | 88 |
| Статья 37. Основные требования к установке малых архитектурных форм и оборудования | 89 |
| Статья 38. Устройства для оформления озеленения | 89 |
| Статья 39. Мебель городского округа Мытищи | 89 |
| Статья 40. Уличное коммунально-бытовое оборудование | 89 |
| Статья 41. Уличное техническое оборудование | 90 |
| Статья 42. Водные устройства | 90 |
| Статья 43. Общие требования к зонам отдыха | 90 |
| Статья 44. Парки | 91 |
| Статья 45. Сады | 94 |
| Статья 46. Бульвары, скверы | 95 |
| Статья 47. Особенности озеленения территории городского округа Мытищи | 95 |
| Статья 48. Крышное и вертикальное озеленение | 96 |
| Статья 49. Обеспечение сохранности зеленых насаждений | 97 |
| Статья 50. Общие требования к обустройству мест производства работ | 98 |
| Статья 51. Строительные площадки | 100 |

Глава III. ТРЕБОВАНИЯ К СОДЕРЖАНИЮ ОБЪЕКТОВ БЛАГОУСТРОЙСТВА, ЗДАНИЙ, СТРОЕНИЙ, СООРУЖЕНИЙ

| | |
|--|-----|
| Статья 52. Ввод в эксплуатацию детских, игровых, спортивных (физкультурно-оздоровительных) площадок и их содержание | 100 |
| Статья 53. Содержание площадок автостоянок, мест размещения и хранения транспортных средств | 102 |
| Статья 54. Содержание объектов (средств) наружного освещения | 103 |
| Статья 55. Содержание средств размещения информации: рекламных конструкций и информационных стендов | 104 |
| Статья 56. Требования к содержанию ограждений (заборов) | 105 |
| Статья 57. Содержание объектов капитального строительства и объектов инфраструктуры | 105 |
| Статья 58. Содержание зеленых насаждений | 107 |
| Статья 59. Содержание наземных частей линейных сооружений и коммуникаций | 108 |
| Статья 60. Содержание производственных территорий | 109 |
| Статья 61. Содержание частных домовладений, в том числе используемых для временного (сезонного) проживания | 109 |
| Статья 62. Содержание территории садоводческих, огороднических и дачных | |

Глава IV. ОБЕСПЕЧЕНИЕ ЧИСТОТЫ И ПОРЯДКА. ПРАВИЛА ОРГАНИЗАЦИИ И ПРОИЗВОДСТВА УБОРОЧНЫХ РАБОТ

| | |
|--|-----|
| Статья 63. Нормы и правила по содержанию мест общественного пользования и территории юридических лиц (индивидуальных предпринимателей) или физических лиц | 110 |
| Статья 64. Общие требования к проведению благоустройства и уборочных работ | 113 |
| Статья 65. Порядок согласования схем санитарной очистки территорий | 113 |
| Статья 66. Месячник благоустройства | 113 |
| Статья 67. Организация и проведение уборочных работ в зимнее время | 114 |
| Статья 68. Организация и проведение уборочных работ в летнее время | 116 |
| Статья 69. Содержание домашнего скота и птицы | 117 |
| Статья 70. Правила выгула домашних животных | 117 |

Глава V. ОРГАНИЗАЦИЯ И ПРОИЗВОДСТВО РАБОТ ПО УБОРКЕ И СОДЕРЖАНИЮ ТЕРРИТОРИИ

| | |
|---|-----|
| Статья 71. Лица, обязанные организовывать и/или производить работы по уборке и содержанию территорий и иных объектов и элементов благоустройства | 118 |
| Статья 72. Участие собственников и (или) законных владельцев зданий, строений, сооружений и земельных участков в содержании прилегающих территорий | 119 |
| Статья 73. Определение размеров прилегающих территорий к зданиям, строениям, сооружениям, земельным участкам | 120 |
| Статья 74. Формы общественного участия в благоустройстве объектов и элементов благоустройства | 122 |
| Статья 75. Полномочия администрации городского округа Мытищи | 122 |
| Статья 76. Ответственность за нарушение правил благоустройства территории городского округа Мытищи | 124 |
| Приложение N 1 к Правилам благоустройства территории городского округа Мытищи | 125 |
| Приложение N 2 к Правилам благоустройства территории городского округа Мытищи | 133 |
| Приложение N 3 к Правилам благоустройства территории городского округа Мытищи | 189 |

Глава I. ОБЩИЕ ПОЛОЖЕНИЯ

Статья 1. Предмет регулирования и задачи настоящих Правил

1. Настоящие Правила устанавливают единые нормы и требования в сфере благоустройства территории городского округа Мытищи Московской области, исходя из природно-климатических, географических, социально-экономических и иных особенностей городского округа Мытищи.

2. Правила разработаны в соответствии с Федеральным законом от 06.10.2003 N 131-ФЗ "Об общих принципах организации местного самоуправления в Российской Федерации", Федеральным законом от 24.11.1995 N 181-ФЗ "О социальной защите инвалидов в Российской Федерации", Законом Московской области от 30.12.2014 N 191/2014-ОЗ "О регулировании дополнительных вопросов в сфере благоустройства в Московской области", Законом Московской области от 22.10.2009 N 121/2009-ОЗ "Об обеспечении беспрепятственного доступа инвалидов и других маломобильных групп населения к объектам социальной, транспортной и инженерной инфраструктур в Московской области", Законом Московской области от 08.11.2001 № 171/2001-ОЗ «Об отходах производства и потребления в Московской области», учитывая методические рекомендации "Регионального стандарта благоустройства территорий муниципальных образований Московской области, расположенных вдоль "вылетных" магистралей".

3. Основными задачами настоящих Правил являются:

а) организация системной работы по формированию облика городского округа Мытищи;

б) обеспечение создания, содержания и развития объектов благоустройства городского округа Мытищи;

в) обеспечение доступности территорий общего пользования, в том числе с учетом особых потребностей инвалидов и других маломобильных групп населения;

г) обеспечение сохранности объектов благоустройства;

д) обеспечение комфортного и безопасного проживания граждан;

е) организация системной работы по преобразованию благоустройства территорий, благоустройства элементов благоустройства и фасадов зданий, строений, сооружений вдоль "вылетных" магистралей

4. Контроль за выполнением настоящих Правил осуществляют органы местного самоуправления городского округа Мытищи, органы исполнительной власти Московской области в рамках полномочий, установленных действующим законодательством.

Статья 2. Объекты благоустройства

Объектами благоустройства являются:

1) территория городского округа Мытищи с расположенными на ней элементами благоустройства в границах:

а) земельных участков, находящихся в частной собственности;

б) земельных участков, находящихся в федеральной собственности;

в) земельных участков, находящихся в собственности Московской области;

г) земельных участков, находящихся в муниципальной собственности;

д) земельных участков и земель, государственная собственность на которые не разграничена.

Статья 3. Основные понятия

Благоустройство территории – деятельность по реализации комплекса мероприятий, установленного настоящими Правилами, направленная на обеспечение

и повышение комфортности условий проживания граждан, по поддержанию и улучшению санитарного и эстетического состояния территории городского округа Мытищи, по содержанию территорий населенных пунктов и расположенных на таких территориях объектов, в том числе территорий общего пользования, земельных участков, зданий, строений, сооружений, прилегающих территорий;

комплекс мероприятий по благоустройству территории – мероприятия, реализуемые в рамках благоустройства территории, в том числе выполнение научно-исследовательских и изыскательских работ, архитектурно-планировочных концепций и стратегий, проектирование, создание, реконструкция, капитальный ремонт, реконструктивные и земляные работы, снос (демонтаж), ремонт, текущий ремонт, содержание объектов благоустройства и элементов благоустройства, мероприятия, направленные на развитие объектов благоустройства и элементов благоустройства, обеспечение и повышение комфортности условий проживания граждан, поддержание и улучшение санитарного и эстетического состояния территории городского округа Мытищи;

объекты благоустройства – территории городского округа Мытищи различного функционального назначения:

1) в границах:

земельных участков, находящихся в частной собственности;

земельных участков, находящихся в федеральной собственности;

земельных участков, находящихся в собственности Московской области;

земельных участков, находящихся в муниципальной собственности;

земельных участков и земель, государственная собственность на которые не разграничена;

2) на которых осуществляется комплекс мероприятий по благоустройству территорий:

районы, кварталы, улицы и дороги, территории общего пользования, улично-дорожная сеть, иные элементы планировочной структуры;

охранные зоны, технические зоны транспортных, инженерных коммуникаций, зоны с особыми условиями водных объектов;

озелененные территории, зеленые зоны;

прилегающие территории;

территории вдоль «вылетных» магистралей;

придомовые территории многоквартирных домов;

дворовые территории;

домовладения;

общественные территории;

площадки (в том числе плоскостные открытые стоянки автомобилей и других мототранспортных средств, коллективные автостоянки, парковки (парковочные места), велопарковки и велосипедные стоянки, отстойно-разворотные, строительные, остановочные, пикниковые, детские игровые, спортивные площадки, площадки для выгула животных, дрессировки собак, барбекю, танцев, размещения аттракционов, средств информации, отдыха и досуга, массовых мероприятий, контейнерные площадки, площадки для посетителей);

проезды, не являющиеся элементами поперечного профиля улиц и дорог (в том числе местные, внутридворовые и внутриквартальные проезды, проезды хозяйственные для посадки и высадки пассажиров, для автомобилей скорой помощи, пожарных, аварийных служб, проезды на площадках, а также проезды, обеспечивающие возможность въезда-съезда транспортных средств с пересекаемых или примыкающих улиц или дорог);

VELOКОММУНИКАЦИИ (велопешеходные, велосипедные дорожки, полосы для движения велосипедного транспорта);

пешеходная инфраструктура, в том числе: пешеходные коммуникации (тротуары,

пешеходные дорожки, эспланады, мосты, тропы и тропинки и т.п.) и пешеходные пространства (пешеходные улицы, площади, зоны);

места размещения нестационарных торговых объектов;

другие территории городского округа Мытищи;

элемент планировочной структуры – часть территории городского округа (район, микрорайон, квартал, территория общего пользования, территория ведения гражданами садоводства или огородничества для собственных нужд, территория транспортно-пересадочного узла, территория, занятая линейным объектом и (или) предназначенная для размещения линейного объекта, за исключением элементов планировочной структуры, улично-дорожная сеть); виды элементов планировочной структуры устанавливаются уполномоченным Правительством Российской Федерации федеральным органом исполнительной власти;

жилой район – жилая территория (часть жилой территории) населенного пункта, ограниченная магистральными улицами, естественными и искусственными рубежами, на которой размещаются жилые дома, объекты социального, коммунально-бытового назначения, торговли, общественного питания, объекты здравоохранения, объекты образования, объекты для хранения индивидуального автомобильного транспорта, иные объекты, связанные с обеспечением жизнедеятельности населения;

квартал – часть жилого района, ограниченная магистральными улицами, жилыми улицами, пешеходными аллеями, естественными и искусственными рубежами;

территории общего пользования – территории, которыми беспрепятственно пользуется неограниченный круг лиц (в том числе площади, улицы, проезды, набережные, береговые полосы водных объектов общего пользования, скверы, бульвары);

улично-дорожная сеть (УДС) – система объектов капитального строительства, включая улицы и дороги различных категорий и входящие в их состав объекты дорожно-мостового строительства (путепроводы, мосты, туннели, эстакады и другие подобные сооружения), предназначенные для движения транспортных средств и пешеходов, проектируемые с учетом перспективного роста интенсивности движения и обеспечения возможности прокладки инженерных коммуникации;

прилегающая территория – территория общего пользования, которая прилегает к зданию, строению, сооружению, земельному участку в случае, если такой земельный участок образован, и границы которой определены правилами благоустройства территории муниципального образования в соответствии с порядком, установленным Законом Московской области № 191/2014-ОЗ «О регулировании дополнительных вопросов в сфере благоустройства в Московской области»;

размер прилегающей территории – линейная величина, измеряемая в метрах перпендикулярно от внешних вертикальных поверхностей здания, строения, сооружения, а при наличии выступающих элементов на внешней поверхности по наиболее выступающему элементу, для не имеющего вертикальных поверхностей плоскостного сооружения – от внешнего края покрытия плоскостного сооружения, для земельного участка – от его границ, установленных координатами характерных точек границ земельного участка;

граница прилегающей территории – линия и проходящая по этой линии вертикальная поверхность, определяющие пределы прилегающей территории; построение линии осуществляется проведением прямых до пересечения (соединения) через точки, получаемые при измерении линейных величин размеров прилегающих территорий;

«вылетные» магистрали – автомобильные дороги общего пользования регионального значения и участки автомобильных дорог общего пользования федерального значения, расположенные на территории Московской области, обеспечивающие движение транспортных средств от Московской кольцевой автомобильной дороги (МКАД) через территории одного или нескольких

муниципальных образований Московской области за пределы Московской области - «на вылет»;

территории вдоль «вылетных» магистралей – территории от дорожного полотна, дорожного покрытия «вылетных» магистралей до фасада «вылетной» магистрали включительно;

фасад «вылетной» магистрали – фасады элементов благоустройства, объектов капитального строительства, формирующие визуальную границу пространства «вылетной» магистрали по вертикали;

придомовая территория – земельный участок, на котором расположено многоквартирное жилое здание, с элементами озеленения и благоустройства, иные предназначенные для обслуживания, эксплуатации и благоустройства данного дома и расположенные на указанном земельном участке объекты;

дворовая территория – сформированная территория, прилегающая к одному или нескольким многоквартирным домам и находящаяся в общем пользовании проживающих в нем лиц, или общественным зданиям и обеспечивающая их функционирование; на дворовой территории, многоквартирных домов размещаются детские площадки, места для отдыха, сушки белья, парковки автомобилей, зеленые насаждения и иные объекты общественного пользования;

домовладение – жилой дом (часть жилого дома) и примыкающие к нему и (или) отдельно стоящие на общем с жилым домом (частью жилого дома) земельном участке надворные постройки (гараж, баня (сауна), бассейн, теплица (зимний сад), помещения для содержания домашнего скота и птицы, иные объекты)

общественные территории (общественные пространства) – территории общего пользования, предназначенные для прогулок, отдыха, развлечений населения, в том числе площади, пешеходные улицы, набережные, береговые полосы водных объектов общего пользования, парки, скверы, бульвары, зоны отдыха, сады, городские сады, иные зоны рекреационного назначения;

внутриквартальный проезд – проезжая часть с твердым покрытием в пределах квартала, связанная с улично-дорожной сетью;

внутридворовый проезд – проезжая часть с твердым покрытием в пределах дворовой территории, связанная через внутриквартальные проезды (или напрямую) с улично-дорожной сетью;

площадки автостоянок – объекты благоустройства, специально обозначенные и при необходимости обустроенные и оборудованные для организованной стоянки транспортных средств (стоянки для кратковременного хранения автомобилей (временные места хранения автомобилей) и стоянки длительного хранения автомобилей (постоянные места хранения автомобилей), приобъектные стоянки автомобилей, (уличные и внеуличные стоянки (парковки (парковочные места) и прочие (грузовые, перехватывающие и др.), на бесплатной или платной основе в соответствии с правилами пользования площадками автостоянок, установленными Администрацией;

стоянки кратковременного хранения автомобилей (временные места хранения автомобилей) – места, предназначенные для парковки легковых автомобилей посетителей объектов жилого назначения (гостевые автостоянки жилых домов);

стоянки длительного хранения автомобилей (постоянные места хранения автомобилей) – места, предназначенные для длительного (более 12 ч) хранения автотранспортных средств постоянного населения жилой застройки;

приобъектные стоянки автомобилей – места, предназначенные для парковки легковых автомобилей посетителей объектов или группы объектов нежилого назначения (в том числе встроенных, пристроенных, встроенно-пристроенных помещений нежилого назначения, общественных территорий);

парковки (парковочные места) – специально обозначенные и при необходимости обустроенные и оборудованные места, являющиеся в том числе частью автомобильных дорог и (или) примыкающих к проезжей части и (или) тротуару,

обочине, эстакаде или мосту либо являющиеся частью подэстакадных или подмостовых пространств, площадей и иных объектов улично-дорожной сети и предназначенные для организованной стоянки транспортных средств на платной основе или без взимания платы по решению собственника или иного владельца автомобильной дороги, собственника земельного участка;

брошенные транспортные средства – транспортные средства длительно (более 12 ч) хранящиеся и создающие препятствия продвижению уборочной или специальной техники по общественным территориям, внутриквартальным проездам, дворовым территориям: разукомплектованные транспортные средства, транспортные средства, от которых собственник в установленном порядке отказался, транспортные средства, не имеющие собственника;

разукомплектованные транспортные средства – транспортные средства, находящиеся в разукомплектованном состоянии, определяемом отсутствием не менее чем одного из следующих элементов: капот, крышка багажника, дверь, стекло, колесо, шасси или привод.

регламент работ по перемещению транспортных средств в целях обеспечения проведения уборочных и иных видов работ – документ, утверждаемый на основе настоящих Правил Администрацией в пределах представленных полномочий, содержащий порядок перемещения транспортных средств, в том числе брошенных и (или) разукомплектованных транспортных средств, создающих препятствия продвижению уборочной или специальной техники по общественным территориям, внутриквартальным проездам, дворовым территориям.

плоскостная открытая стоянка автомобилей – специальная площадка (без устройства фундаментов) для открытого или закрытого (в отдельных боксах или металлических тентах) хранения автомобилей и других индивидуальных мототранспортных средств в одном уровне;

велопарковка – место для длительной стоянки (более часа) или хранения велосипедов, оборудованное специальными конструкциями;

велосипедная стоянка – место для кратковременной стоянки (до одного часа) велосипедов, оборудованное стойками или другими специальными конструкциями для обеспечения сохранности велосипедов;

велопешеходная дорожка – велосипедная дорожка, предназначенная для раздельного или совместного с пешеходами движения велосипедистов и обозначенная дорожными знаками;

велосипедная дорожка – отдельная дорога или часть автомобильной дороги, предназначенная для велосипедистов и оборудованная соответствующими техническими средствами организации дорожного движения;

тротуар – территория, сформированная вдоль проезжей части, входящая в состав поперечного профиля улиц, дорог, проездов, отделенная бортовым камнем и приподнятая над проезжей частью или обозначенная разметкой (или отделенная другим способом), предназначенная для движения пешеходов, размещения опор освещения, элементов благоустройства, озеленения;

площадки для посетителей – свободные от транспорта территории перед входами в здания общественного назначения, благоустраиваемые при новом строительстве и реконструкции объектов капитального строительства. Требования к площадкам для посетителей устанавливаются правилами благоустройства территорий муниципальных образований Московской области;

элементы благоустройства – декоративные, технические, планировочные, конструктивные устройства, элементы озеленения, различные виды оборудования и оформления, в том числе:

элементы, различные виды оборудования и оформления, внешние поверхности зданий, строений, сооружений (в том числе крыш, фасадов, архитектурного декора, оконных и дверных проемов, витражей, витрин, навесов, балконов, входных групп,

цоколей, террас);

элементы озеленения (зеленые насаждения, древесные, кустарниковые, ковровые и травянистые растения, цветники, крышное, вертикальное, контейнерное озеленение);

прикопы, приствольные лунки, приствольные решетки, иные элементы сохранения и защиты корневой системы элементов озеленения;

покрытия объектов благоустройства (в том числе резиновое, синтетическое, песчаное, грунтовое, гравийное, деревянное, тротуарная плитка, асфальтобетонное, асфальтовое, щебеночное, газон, искусственный газон, экоплитки, газонные решетки), направляющие дорожные устройства, стационарные искусственные неровности, стационарные шумовые полосы, вертикальная и горизонтальная разметки, рельеф и элементы организации рельефа, иные неотделимые улучшения объектов благоустройства;

сборные искусственные неровности, сборные шумовые полосы;

элементы сопряжения покрытий (в том числе бортовые камни, бордюры, линейные разделители, садовый борт, подпорные стенки, мостики, лестницы и пандусы);

конструкции велопарковок;

ограждения, ограждающие устройства, ограждающие элементы, придорожные экраны;

водные устройства (в том числе питьевые фонтанчики, фонтаны, искусственные декоративные водопады);

плавучие домики для птиц, скворечники, кормушки, голубятни;

пруды и обводненные карьеры, а также искусственные сезонные водные объекты для массового отдыха, размещаемые на общественных территориях;

система наружного освещения (в том числе утилитарное наружное освещение, архитектурно-художественное освещение, праздничное освещение (иллюминация), элементы освещения (в том числе источники света, осветительные приборы и установки наружного освещения всех видов, включая уличные, архитектурные, рекламные, витринные, опоры освещения, тросы, кронштейны, иные крепежные приспособления, электротехническая часть наружного освещения);

праздничное оформление;

средства размещения информации;

рекламные конструкции;

малые архитектурные формы (в том числе элементы монументально-декоративного оформления, малые формы садово-парковой архитектуры, устройства для оформления мобильного, вертикального, крышного озеленения, мебель, элементы благоустройства для повышения микроклиматического комфорта территории (в том числе нагревательные элементы и установки, тентовые конструкции, кабинки для переодевания, душевые кабинки, элементы для обустройства пикниковых зон, элементы ветрозащиты), уличное коммунально-бытовое и техническое оборудование (в том числе урны, люки смотровых колодцев, подъемные платформы);

въездные группы;

остановочные павильоны;

подочные станции, объекты, предназначенные для обеспечения безопасности людей на водных объектах, сооружения водно-спасательных станций и постов в береговой и прибрежной защитных полосах водных объектов пирсы, парковые павильоны, общественные туалеты, иные сооружения, благоустраиваемые на общественных территориях;

некапитальные строения, сооружения;

сезонные (летние) кафе;

фасад – наружная, внешняя поверхность объекта капитального строительства, элемента благоустройства (в том числе архитектурный декор, оконные и дверные

проемы, витражи, витрины, навесы, балконы, входные группы, цоколи, террасы);

твердое (усовершенствованное) покрытие – монолитное или сборное покрытие, выполняемое из асфальтобетона, асфальта, цементобетона, бетона, природного камня, композита, иные покрытия относятся к мягким (неусовершенствованным) покрытиям;

искусственные неровности – специально устроенные возвышения на проезжей части для принудительного снижения скорости движения, расположенные перпендикулярно к оси дороги, требования к которым установлены федеральными стандартами; на придомовых, дворовых и общественных территориях, иных территориях общего пользования местного значения искусственные неровности благоустраиваются на основании решения комиссии по обеспечению безопасности дорожного движения на территории городского округа Мытищи;

зеленые насаждения – древесная, древесно-кустарниковая, кустарниковая и травянистая растительность как искусственного, так и естественного происхождения;

уничтожение зеленых насаждений – повреждение зеленых насаждений, повлекшее прекращение их роста;

компенсационное озеленение – воспроизводство зеленых насаждений взамен уничтоженных или поврежденных;

повреждение зеленых насаждений – механическое, химическое и иное повреждение надземной части и корневой системы зеленых насаждений, не влекущее прекращение роста; повреждением является загрязнение зеленых насаждений либо почвы в корневой зоне нефтепродуктами, иными вредными или пачкающими веществами;

газон – элемент благоустройства, представляющий собой искусственно созданный участок поверхности, в том числе с травяным покрытием и возможным размещением зеленых насаждений и парковых сооружений;

цветник – элемент благоустройства, включающий в себя участок поверхности любой формы и размера, занятый посеянными или высаженными цветочными растениями;

объекты (средства) наружного освещения – осветительные приборы наружного освещения (светильники, прожекторы), которые могут устанавливаться на территориях общего пользования и иных территориях, на специально предназначенных для такого освещения опорах, опорах контактной сети электрифицированного транспорта, на фасадах зданий, строений, сооружений, ограждениях и иных элементах благоустройства;

светоцветовая среда населенного пункта (элемента планировочной структуры) – среда, образованная в вечерне-ночное время освещенными объектами благоустройства, фасадами, цветом света средств освещения, их отражениями от водных и иных поверхностей;

световой силуэт населенного пункта (элемента планировочной структуры) – вид или панорама, образованные освещенными и светящимися зданиями, строениями, сооружениями, элементами благоустройства или их комплексами, визуально воспринимаемыми на фоне неба в вечерне-ночное время;

наружное искусственное освещение – искусственное освещение, используемое вне зданий, строений, сооружений: утилитарное, архитектурно-художественное, праздничное;

утилитарное наружное освещение – стационарное освещение, предназначенное для обеспечения безопасного и комфортного движения транспортных средств и пешеходов;

архитектурно-художественное освещение (подсветка) – освещение зданий, строений, сооружений и элементов благоустройства для выявления их архитектурно-художественных особенностей и эстетической выразительности;

праздничное освещение (иллюминация) – декоративное освещение,

предназначенное для украшения зданий, строений, сооружений, территорий общего пользования без необходимости создания определенного уровня освещенности при проведении государственных, городских и местных праздничных мероприятий;

понятия «бункер», «контейнер» и «контейнерная площадка», используемые в настоящих Правилах, применяются в значениях, установленных постановлением Правительства Российской Федерации от 12.11.2016 № 1156 «Об обращении с твердыми коммунальными отходами и внесении изменения в постановление Правительства Российской Федерации от 25 августа 2008 г. № 641»;

урна – стандартная емкость для сбора мусора объемом до 0,5 кубического метра включительно;

стационарный парковочный барьер – устройство, размещаемое в целях ограничения доступа автомобилей на территории, предназначенные для передвижения пешеходов, путем отделения таких территорий от проезжей части, мест размещения и хранения транспортных средств;

средства размещения информации – конструкции, сооружения, технические приспособления, художественные элементы и другие носители, предназначенные для распространения информации, за исключением рекламных конструкций;

информационный стенд дворовой территории – вид средства размещения информации (конструкция), размещаемый на дворовой территории, предназначенный для распространения социально значимой информации;

ночное время – период времени с 23:00 до 07:00 часов по Московскому времени;

некапитальные строения, сооружения – строения, сооружения, которые не имеют прочной связи с землей и конструктивные характеристики которых позволяют осуществить их перемещение и (или) демонтаж и последующую сборку без несоразмерного ущерба назначению и без изменения основных характеристик строений, сооружений, в том числе:

навесы;

нестационарный торговый объект - торговый объект, представляющий собой временное сооружение или временную конструкцию, не связанные прочно с земельным участком вне зависимости от наличия или отсутствия подключения (технологического присоединения) к сетям инженерно-технического обеспечения, в том числе передвижное сооружение;

нестационарные строения, сооружения – временные сооружения (конструкции) нестационарного торгового объекта, благоустраиваемые на местах размещения нестационарных торговых объектов, не имеющие прочной связи с землей вне зависимости от наличия или отсутствия подключения (технологического присоединения) к сетям инженерно-технического обеспечения, и, имеющие конструктивные характеристики, позволяющие без несоразмерного ущерба назначению, без изменения основных характеристик, осуществить (неоднократно) его перемещение, демонтаж, сборку;

шатер – некапитальное сооружение, рассчитанное не более чем на 80 мест продажи товаров (выполнения работ, оказания услуг) на ярмарке;

палатка – некапитальное сооружение, рассчитанное не более чем одно место продажи товаров (выполнения работ, оказания услуг) на ярмарке;

пагода – некапитальное сооружение, рассчитанное не более чем одно место продажи товаров (выполнения работ, оказания услуг) на ярмарке;

схема размещения нестационарных торговых объектов – разработанный и утвержденный органом местного самоуправления документ, определяющий места размещения нестационарных торговых объектов, их специализацию, форму собственности земельных участков, на которых будут расположены нестационарные торговые объекты, период размещения и информацию о возможности размещения нестационарных торговых объектов малого и среднего предпринимательства»;

строения, сооружения для организации обслуживания отдыха населения на

общественных территориях, в том числе на территориях пляжей и зон отдыха у воды, в прибрежных защитных полосах водных объектов (кабинки для переодевания, душевые кабинки, медицинские пункты первой помощи);

пункты проката инвентаря, в том числе велосипедов (включая пункты автоматизированной системы выдачи и приёма велосипедов), роликов, самокатов;

платежные терминалы для оплаты услуг и штрафов;

общественные туалеты нестационарного типа;

сезонные аттракционы;

киоски, иные нестационарные строения, сооружения;

временные сооружения для отдыха (палатки, юрты и иные подобные временные строения, сооружения сезонного гостиничного комплекса (кемпинга);

мобильные (инвентарные) здания и сооружения, перечень которых установлен «ГОСТ Р 58759-2019. Национальный стандарт Российской Федерации. Здания и сооружения мобильные (инвентарные). Классификация. Термины и определения»;

сезонные (летние) кафе – временные сооружения или временные конструкции, установленные и оборудованные в соответствии с порядком, предусмотренным в муниципальном образовании и предназначенные для дополнительного обслуживания питанием и отдыха, непосредственно примыкающие к капитальному зданию, строению, сооружению или находящиеся в непосредственной близости от здания, строения, сооружения, в котором осуществляется деятельность по оказанию услуг общественного питания предприятием общественного питания;

нормируемый (обязательный) комплекс объектов благоустройства и элементов благоустройства дворовой территории – минимальное сочетание объектов благоустройства и элементов благоустройства, включающее в себя детскую площадку, контейнерную площадку, элементы озеленения, систему наружного освещения, площадку автостоянки, информационный стенд дворовой территории, урны, лавочки; нормируемый (обязательный) комплекс элементов благоустройства дворовой территории предусматривается при проектировании новых и реконструкции имеющихся дворовых территорий;

нормируемый (обязательный) комплекс объектов благоустройства и элементов благоустройства территорий вновь возводимых и реконструируемых объектов капитального строительства – минимальное сочетание объектов благоустройства и элементов благоустройства, необходимое к обеспечению при новом строительстве и реконструкции;

архитектурно-художественный облик территории – совокупность объемных, пространственных, колористических и иных решений внешних поверхностей зданий, строений, сооружений (их отдельных элементов) и элементов благоустройства, рассматриваемая с учетом окружающей застройки и планировки;

паспорт колористического решения фасадов зданий, строений, сооружений, ограждений – документ установленной формы, содержащий информацию о колористическом решении внешних поверхностей зданий, строений, сооружений, ограждений, используемых отделочных материалах, выдаваемый при проведении реконструктивных работ и капитальном ремонте; требования к оформлению и содержанию паспорта колористического решения фасадов зданий, строений, сооружений, ограждений, форма паспорта колористического решения фасадов зданий, строений, сооружений, ограждений устанавливаются административным регламентом предоставления муниципальной услуги по оформлению паспорта колористического решения фасадов зданий, строений, сооружений, ограждений;

архитектурно-планировочная концепция общественной территории (общественного пространства) – документация в текстовом и графическом виде, содержащая авторский замысел стилистических и объемно-пространственных решений, обоснованных социально-экономическими расчетами, анализом исторической значимости территории, выполняемая с использованием методов

соучастного проектирования и содержащая его результаты, на основании которой в проекте благоустройства определяются основные архитектурно-художественные, функционально-технологические проектные решения;

проект благоустройства – документация, содержащая материалы в текстовой и графической формах, выполняемая на основании результатов соучастного проектирования, концептуального авторского замысла объекта благоустройства, фактических данных о геологической среде, расположении и состоянии объектов озеленения, рельефе, инженерных коммуникациях, определяющая архитектурно-художественные, функционально-технологические, конструктивные и инженерно-технические решения при создании новых и благоустройстве существующих общественных территорий (общественных пространств);

титульные списки объектов благоустройства городского округа – документ установленной формы, утверждаемый администрацией городского округа Мытищи в пределах представленных полномочий, содержащий адресную идентификацию, информацию об объектах благоустройства и элементах объектов благоустройства, количестве и ответственных лицах за содержание объектов благоустройства и элементов объектов благоустройства, находящихся в муниципальной и частной собственности, на земельных участках и землях, государственная собственность на которые не разграничена;

регламент содержания объектов благоустройства Московской области – утверждаемый Министерством благоустройства Московской области документ, устанавливающий необходимый перечень, состав, сроки и периодичность, организационно-технические условия выполнения работ по содержанию объектов благоустройства и элементов благоустройства на территории Московской области;

эксплуатирующая организация объектов благоустройства, элементов благоустройства – специализированная организация, ответственная за состояние, содержание и эксплуатацию здания, строения, сооружения и (или) оказывающая услуги, связанные с управлением многоквартирным домом;

эксплуатирующая организация объекта благоустройства, элемента благоустройства – специализированная организация, ответственная за состояние, содержание и эксплуатацию объекта благоустройства, элемента благоустройства;

содержание объекта благоустройства, элемента благоустройства – обеспечение чистоты, поддержание в надлежащем техническом, физическом, санитарном и эстетическом состоянии объектов благоустройства, элементов благоустройства;

развитие объекта благоустройства, элемента благоустройства – осуществление работ, направленных на создание новых элементов благоустройства на объекте благоустройства или повышение качественного состояния существующих объектов благоустройства, элементов благоустройства;

текущий ремонт объекта благоустройства, элемента благоустройства – работы по предупреждению преждевременного износа объекта благоустройства, элемента благоустройства путем проведения профилактических мероприятий и устранения мелких повреждений и неисправностей, в том числе проведение ямочного ремонта;

ямочный ремонт – устранение дефектов (выбоин, просадок, проломов, сдвигов, колея, выступов, углублений, трещин) твердых (усовершенствованных) покрытий объектов благоустройства, в том числе площадок, пешеходной инфраструктуры, велокоммуникаций, внутриквартальных и внутридворовых проездов;

ремонт объекта благоустройства, элемента благоустройства – работы по замене и (или) восстановлению, и (или) развитию объектов благоустройства, элементов благоустройства, их частей;

снос объекта благоустройства, элемента благоустройства – ликвидация объекта благоустройства, элемента благоустройства путем его разрушения (за исключением разрушения вследствие природных явлений либо противоправных действий третьих лиц), разборки и (или) демонтажа для перемещения без несоразмерного ущерба

назначению и без изменения основных характеристик объекта благоустройства, элемента благоустройства;

реконструктивные работы – работы по частичному изменению внешних поверхностей зданий, строений, сооружений (модернизация, утепление, облицовка, ремонт, обустройство фасадов, козырьков, тамбуров, витрин, оконных, дверных проемов, входных площадок, лестниц, пандусов, ограждений, перилл, замена кровельного материала и другие работы), если такие работы не предусматривают изменений параметров зданий, строений, сооружений, их частей (высоты, количества этажей, площади, объема), в том числе надстройки, перестройки, расширения, замены и (или) восстановления несущих строительных конструкций, замены и (или) восстановления систем инженерно-технического обеспечения и сетей инженерно-технического обеспечения, выполняемых в соответствии с требованиями Градостроительного кодекса Российской Федерации;

земляные работы – производство работ, связанных со вскрытием грунта на глубину более 30 сантиметров (за исключением пахотных работ), забивкой и погружением свай при возведении объектов и сооружений всех видов, подземных и наземных инженерных сетей, коммуникаций, а равно отсыпка грунтом на высоту более 50 сантиметров;

визуальный осмотр – проверка, позволяющая обнаружить очевидные дефекты, вызванные актами вандализма, неправильной эксплуатацией и климатическими условиям;

элементы благоустройства лесного участка - некапитальные строения, сооружения, не связанные с созданием лесной инфраструктуры, для осуществления рекреационной деятельности, предусмотренные Перечнем некапитальных строений, сооружений, не связанных с созданием лесной инфраструктуры, для защитных лесов, эксплуатационных лесов, резервных лесов, утвержденным Правительством Российской Федерации;

некапитальные строения, сооружения, не связанные с созданием лесной инфраструктуры - некапитальные строения, сооружения, не связанные с созданием лесной инфраструктуры, возведение и эксплуатация которых на землях лесного фонда допускается в случаях использования лесов, предусмотренных Лесным кодексом Российской Федерации, в соответствии с Перечнем некапитальных строений, сооружений, не связанных с созданием лесной инфраструктуры, для защитных лесов, эксплуатационных лесов, резервных лесов, утвержденным Правительством Российской Федерации;

парки культуры и отдыха - парки, благоустройство которых осуществляется для организации отдыха и укрепления здоровья граждан, организации деятельности, связанной с оказанием услуг в сфере туризма в целях создания условий для массового отдыха жителей городского округа и организации обустройства мест массового отдыха населения на территории городского округа, на земельных участках и землях, государственная собственность на которые не разграничена, земельных участках, предоставленных на праве постоянного (бессрочного) пользования, оперативного управления или на ином вещном праве, юридическим лицам, осуществляющим деятельность в сфере создания условий для массового отдыха населения и (или) благоустройства мест массового отдыха населения, учредителем которых является Администрация, а также парки, строительство которых осуществляется юридическими лицами на земельных участках, предоставленных указанным лицам в аренду, для размещения объектов социально-культурного назначения;

концепция развития парка культуры и отдыха (инфраструктуры парка культуры и отдыха) - документ в текстовом виде, утвержденный органом местного самоуправления, применительно ко всей территории парка культуры и отдыха или части такой территории, содержащий цели, план, описание и результат одного или нескольких мероприятий по развитию парка культуры и отдыха (инфраструктуры парка

культуры и отдыха).

Глава II. ОБЩИЕ ТРЕБОВАНИЯ К ПРОВЕДЕНИЮ БЛАГОУСТРОЙСТВА НА ТЕРРИТОРИИ ГОРОДСКОГО ОКРУГА МЫТИЩИ

Статья 4. Благоустройство территорий городского округа Мытищи

1. Содержание территорий городского округа Мытищи и мероприятия по развитию благоустройства осуществляются в соответствии с Законом Московской области от 30.12.2014 N 191/2014-ОЗ «О регулировании дополнительных вопросов в сфере благоустройства в Московской области», законодательством Российской Федерации и законодательством Московской области о социальной защите инвалидов и в соответствии с настоящими Правилами.

2. Собственники (правообладатели) земельных участков осуществляют содержание и мероприятия по развитию благоустройства в границах земельных участков, принадлежащих им на праве собственности или на ином вещном праве.

2.1. Собственникам (правообладателям) зданий, помещений в них, строений, сооружений, земельных участков, являющихся фасадами и (или) покрытиями «вылетных» магистралей городского округа Мытищи при разработке проектов и проведении работ по благоустройству территорий необходимо руководствоваться требованиями Распоряжения Министерства благоустройства Московской области от 13.06.2019г. № 10Р-42 «Об утверждении методических рекомендаций «Региональный стандарт благоустройства территории муниципальных образований Московской области, расположенных вдоль «вылетных» магистралей».

3. Элементами благоустройства согласно настоящих Правил являются:

- 1) улично-дорожная сеть;
- 2) улицы и дороги;
- 3) площади;
- 4) пешеходные переходы;
- 5) технические зоны транспортных, инженерных коммуникаций, инженерные коммуникации, водоохранные зоны;
- 6) детские площадки;
- 7) площадки отдыха;
- 8) спортивные площадки;
- 9) контейнерные площадки;
- 10) строительные площадки;
- 11) площадки для выгула животных;
- 12) площадки для дрессировки собак;
- 13) площадки автостоянок, размещение и хранение транспортных средств на территории городского округа Мытищи;
- 14) архитектурно-художественное освещение;
- 15) источники света;
- 16) средства размещения информации и рекламные конструкции;
- 17) сезонные (летние) кафе;
- 18) ограждения (заборы);
- 19) элементы объектов капитального строительства;
- 20) малые архитектурные формы;
- 21) зеленые насаждения;
- 22) уличное коммунально-бытовое и техническое оборудование;
- 23) водные устройства;
- 24) зоны отдыха (парки, сады, бульвары, скверы);
- 25) внешние поверхности объектов капитального строительства, в том числе

крыш, фасадов, архитектурно-декоративных деталей (элементов) фасадов, оконных и дверных проемов, витражей, витрин, навесов, балконов, входных групп, цоколей, террас;

26) некапитальные строения, сооружения;

27) лесные участки.

В лесном фонде допускается осуществлять благоустройство лесных участков, предоставленных для осуществления рекреационной деятельности государственным (муниципальным) учреждениям в постоянное (бессрочное) пользование, другим юридическим лицам, индивидуальным предпринимателям в аренду в соответствии с Лесным кодексом Российской Федерации.

Перечень элементов благоустройства лесного участка и иных некапитальных строений, сооружений, не связанных с созданием лесной инфраструктуры для осуществления благоустройства лесных участков, расположенных в границах территории городского округа, предоставленных для осуществления рекреационной деятельности, утверждается Правительством Российской Федерации.

Мероприятия по благоустройству лесных участков, расположенных в границах территории городского округа, предоставленных для осуществления рекреационной деятельности, осуществляются правообладателями (арендаторами) таких участков в соответствии с настоящими Правилами и должны соответствовать лесохозяйственному регламенту лесничества и получившему положительное заключение экспертизы проекту освоения лесов.

Статья 5. Требования к архитектурно-художественному облику территорий городского округа в части требований к внешнему виду зданий, строений, сооружений.

1. Требования к архитектурно-художественному облику территорий городского округа в части требований к внешнему виду зданий, строений, сооружений (далее – требования к внешнему виду зданий, строений, сооружений) - совокупность требований к объемным, пространственным, колористическим и иным решениям внешних поверхностей:

а) объектов капитального строительства, элементов объектов капитального строительства;

б) некапитальных строений, сооружений, в том числе:

навесов и иных подобных конструкций;

некапитальных пунктов проката;

общественных туалетов нестационарного типа;

нестационарных строений, сооружений;

некапитальных контрольно-пропускных пунктов.

2. Требования к внешнему виду зданий, строений, сооружений не распространяются на:

а) требования к содержанию, сохранению и использованию которых установлены Федеральным законом от 25.06.2002 № 73-ФЗ «Об объектах культурного наследия (памятниках истории и культуры) народов Российской Федерации»;

б) объекты обороны, обеспечения вооруженных сил и сопутствующей инфраструктуры, размещаемые (используемые) для обеспечения деятельности указанных объектов;

в) объекты электросетевого хозяйства, линии электропередачи, линии и сооружения связи (в том числе антенно-мачтовые и линейно-кабельные), трубопроводы, автомобильные дороги.

3. Требования к внешнему виду зданий, строений, сооружений являются рекомендательными для колористических решений внешних поверхностей вновь создаваемых и реконструируемых объектов капитального строительства, внешний вид которых подлежит согласованию в соответствии с требованиями постановления

Правительства Московской области от 27.12.2019 № 1042/39 «Об утверждении Положения о рассмотрении архитектурно-градостроительного облика объекта капитального строительства и выдаче Свидетельства о согласовании архитектурно-градостроительного облика объекта капитального строительства на территории Московской области», за исключением обязательного к применению для вновь возводимых зданий жилого назначения пункта 22 настоящей статьи.

4. Требования к внешнему виду зданий, строений, сооружений не являются обязательными для существующих зданий, строений, сооружений, в отношении которых не планируются изменения внешнего вида, не нарушены требования к содержанию и соблюдению чистоты внешних поверхностей, указанные в пункте 13 настоящей статьи.

5. Изменения внешнего вида - объемные, пространственные, колористические и иные изменения внешних поверхностей существующих зданий, строений, сооружений (модернизация, облицовка, ремонт, обустройство фасадов, козырьков, тамбуров, витрин, оконных, дверных проемов, входных площадок, лестниц, пандусов, ограждений и перилл, замена кровельного материала и другие изменения внешних поверхностей).

6. Подлежат согласованию с администрацией городского округа посредством оформления паспорта колористического решения фасадов зданий, строений, сооружений:

а) изменения внешнего вида при реконструктивных работах и капитальном ремонте вне зависимости от местоположения на территории городского округа:

многоквартирных жилых домов, общежитий;

объектов социальной инфраструктуры;

объектов нежилого назначения общей площадью более 1500 кв. м;

б) изменения внешнего вида при реконструктивных работах и капитальном ремонте на территориях, указанных в пункте 7 настоящей статьи:

индивидуальных жилых домов;

блокированных жилых домов;

объектов нежилого назначения общей площадью менее 1500 кв. м;

в) изменения внешнего вида (внешний вид при новом размещении) некапитальных строений, сооружений на территориях, указанных в пункте 7 настоящей статьи, за исключением нестационарных строений, сооружений, размещаемых по результатам проведения аукциона на право размещения нестационарных торговых объектов на территории городского округа в соответствии с утвержденными типовыми решениями;

г) нанесение изображений, указанных в пункте 10 настоящей статьи, на здания, строения, сооружения.

Самовольные изменения внешнего вида не допускаются.

7. Приоритетные территории архитектурно-художественного облика городского округа расположены вдоль:

а) общественных территорий, «вылетных» магистралей, иных улиц и дорог общего пользования, иных территорий общего пользования;

б) водных объектов общего пользования;

в) территорий объектов культурного наследия с исторически связанными с ними территориями;

г) территорий объектов социальной инфраструктуры;

д) территорий объектов религиозного использования;

е) территорий объектов, предназначенных для размещения государственных органов, государственного пенсионного фонда, органов местного самоуправления, судов, организаций, непосредственно обеспечивающих их деятельность или оказывающих государственные и (или) муниципальные услуги;

ж) территорий въездных групп, мемориальных комплексов, скульптурно-архитектурных композиций, монументально-декоративных композиций.

8. Анализ соответствия требованиям к внешнему виду зданий, строений, сооружений при оформлении паспорта колористического решения проводится в соответствии с таблицей «Цвета, цветовые сочетания, подлежащие учету при подборе цвета, цветовых сочетаний внешней отделки фасадов зданий, строений, сооружений», пунктами 10 - 13 настоящей статьи по критериям:

- а) цвет;
- б) изображения;
- в) привлекательность архитектурно-художественного облика городского округа;
- г) соблюдение требований к содержанию, реконструктивным и иным работам на внешних поверхностях зданий, строений, сооружений.

9. Анализ состояния внешнего благоустройства, надзор за соблюдением требований, указанных в пункте 13 настоящей статьи, проводятся при осуществлении надзора за:

- а) состоянием и содержанием территорий городского округа;
- б) соблюдением чистоты и порядка в местах массового посещения и отдыха;
- в) содержанием торговых палаток, павильонов, киосков, предназначенных для осуществления торговли или предоставления услуг, металлических гаражей, тентов для автомобилей, навесов, санитарно-бытовых, складских сооружений, ангаров, остановочных пунктов, фасадов нежилых зданий, сооружений;
- г) размещением изображений на внешних поверхностях зданий, строений, сооружений;
- д) проведением ремонтных, реконструктивных работ и иных видов работ;
- е) оснащением зданий, строений, сооружений приспособлениями для беспрепятственного доступа маломобильных групп населения.

9.1. Для фасадов объектов системы охраны гидротехнического сооружения применяются требования к цвету, изображениям, привлекательности, содержанию, реконструктивным и иным работам, установленные в настоящей статье, за исключением фасадов объектов системы охраны гидротехнического сооружения, не имеющих помещений и расположенных по периметру лесного участка, оборудованных запирающимися дверями, воротами, калитками и иными подобными устройствами ограничения доступа на территорию, для которых подлежат соблюдению требования к цвету, а также высоте, проницаемости для взгляда, материалу, структуре, изображению, расположению и поддержанию привлекательности внешнего вида, установленные в статье 34 «Требования к архитектурно-художественному облику территорий городского округа в части требований к внешнему виду ограждений».

Таблица «Цвета, цветовые сочетания, подлежащие учету при подборе цвета, цветовых сочетаний внешней отделки фасадов зданий, строений, сооружений»

| | | |
|---|--|--|
| <p>Местоположение здания, строения, сооружения в</p> | <p>Цвет, цветовое сочетание</p> <p>«ц» - цвет «цс» - сочетание «ц/цс» - цвет и все сочетания с цветом</p> | <p>Ограничения использования цветов, цветовых сочетаний в зависимости от расположения здания, строения, сооружения вдоль приоритетных территорий формирования архитектурно-художественного облика городского округа</p> <p>«НЕТ» - не допускается для всех поверхностей, всех элементов зданий, строений, сооружений; «ДА» - допускается для всех поверхностей, всех элементов зданий, строений, сооружений.</p> <p><u>Частичное ограничение цвета, цветового сочетания:</u> «НЕТ н» - не допускается для некапитальных нестационарных строений, сооружений; «НЕТ окна О» - не допускается для неостекленных частей окон, витражей, дверей общественных зданий; «НЕТ кровля О» - не допускается для скатной кровли, козырьков, навесов общественных зданий; «НЕТ кровля» - не допускается для скатной кровли, козырьков, навесов зданий, строений, сооружений.</p> <p><u>Частичное разрешение цвета, цветового сочетания:</u> «ДА проем» - допускается для неостекленных частей окон, витражей, дверей, ограждений, перилл, козырьков зданий, строений, сооружений; «ДА кровля» - допускается для скатной кровли, элементов кровли, а также для стен, в случае если для стен и для скатной кровли одновременно используется листовая сталь, укладываемая методом фальцевания; «ДА кровля ИКС» - допускается для кровли индивидуальных жилых домов, деревянных зданий со скатной</p> |
|---|--|--|

| <p>городском округе</p> <p>(по основным типам архитектурно-художественной среды элементов планировочной структуры)</p> | | | <p>кровлей;</p> <p>«ДА декор ИЖС» - допускается для деревянного резного декора (наличников, куриц, ветрениц, подкрылков, причелин, подтечин, розеток, кружев и иных резных орнаментальных элементов) переплетов, козырьков, крылец, иных подобных элементов фасадов индивидуальных жилых домов, деревянных зданий со скатной кровлей;</p> <p>«ДА ИЖС» - допускается для фасадов индивидуальных жилых домов, деревянных зданий со скатной кровлей;</p> <p>«ДА АЭС» - допускается для автозаправочных станций (комплексов);</p> <p>«ДА и-декор» - допускается для зданий в историческом стиле (при наличии аналогичной колористики на фасадах исторической застройки), зданий религиозного назначения;</p> <p>«ДА акценты соц» - допускается для цветowych акцентов в отделке (облицовке) фасадов объектов образования, спорта, культуры, здравоохранения, социального обслуживания;</p> <p>«ДА акценты МКД» - допускается для цветowych акцентов в отделке (облицовке) фасадов многоквартирных среднеэтажных и многоэтажных домов;</p> <p>«ДА акценты» - допускается для цветowych акцентов в отделке (облицовке), декоративных элементов (арок, пилястр, фризов, пилонов и иных подобных элементов) фасадов зданий (цветовые соотношения 50/50 (или близкие к этой пропорции) не допускаются).</p> <p>Примечание: ограничения не распространяются на:</p> <p>а) рекламные конструкции и средства размещения информации, внутренние пространства витрин, интерьеры;</p> <p>б) изображения, указанные в пункте 11 настоящей статьи;</p> <p>в) цвета и цветовые сочетания внешних поверхностей зданий, строений, сооружений, одобренные Архитектурной комиссией Градостроительного совета Московской области и (или) Рабочей группой при архитектурной комиссии Градостроительного совета Московской области и (или) Рабочем рассмотрении у начальника территориального структурного подразделения Комитета по архитектуре и градостроительству Московской области и (или) Экспертным советом Министерства благоустройства Московской области и (или) муниципальной общественной комиссией по формированию современной городской среды;</p> <p>г) цвета и цветовые сочетания концепций архитектурно-художественного облика территорий городского округа, одобренных Экспертным советом Министерства благоустройства Московской области, муниципальной общественной комиссией по формированию современной городской среды.</p> | | | | | <p>Вдоль общественных территорий улиц и дорог общего пользования, иных территорий общего пользования</p> | <p>Вдоль водных объектов общего пользования</p> | <p>Вдоль территорий, объектов культурного наследия с исторически связанными с ними территориями</p> | <p>Вдоль территорий объектов, предназначенных для размещения государственных органов, государственного пенсионного фонда, органов местного самоуправления, судов, муниципальные услуги</p> | <p>Вдоль территорий въездных групп, мемориальных комплексов, скульптурно-архитектурных композиций, монументально-декоративный композиций</p> | <p>Вдоль иных территории</p> |
|---|----|---------------------------------|---|------------------------------|--------------|------------------------------|--------------|--|---|---|--|--|------------------------------|
| <p>Район, микрорайон, квартал с застройкой преимущественно до середины XX в.</p> | 1 | неоновый, флуоресцентный «ц/цс» | «НЕТ» | «НЕТ» | «НЕТ» | «НЕТ» | «НЕТ» | «НЕТ» | | | | | |
| | 2 | 5 и более цветов «ц/цс» | «ДА АЭС», «ДА И-декор» | «ДА И-декор» | «ДА И-декор» | «ДА И-декор» | «ДА И-декор» | «ДА И-декор» | | | | | |
| | 3 | фиолетовый «ц/цс» | | | | | | | | | | | |
| | 4 | черный-желтый «цс» | | | | | | | | | | | |
| | 5 | красный-зеленый «цс» | | | | | | | | | | | |
| | 6 | оранжевый-синий «цс» | | | | | | | | | | | |
| | 7 | розовый-зеленый «цс» | | | | | | | | | | | |
| | 8 | оранжевый-голубой «цс» | | | | | | | | | | | |
| | 9 | желтый-синий «цс» | | | | | | | | | | | |
| | 10 | черный-белый «цс» | «ДА АЭС», «ДА декор ИЖС», «ДА И-декор» | «ДА декор ИЖС», «ДА И-декор» | «ДА И-декор» | «ДА декор ИЖС», «ДА И-декор» | «ДА И-декор» | «ДА декор ИЖС», «ДА И-декор» | | | | | |
| | 11 | белый-синий «цс» | | | | | | | | | | | |
| | 12 | белый-красный «цс» | | | | | | | | | | | |
| | 13 | красный-желтый «цс» | | | | | | | | | | | |
| | 14 | синий-красный «цс» | | | | | | | | | | | |
| | 15 | голубой-красный «цс» | | | | | | | | | | | |
| | 16 | черный-красный «цс» | | | | | | | | | | | |
| | 17 | черный-оранжевый «цс» | | | | | | | | | | | |
| | 18 | черный-синий | | | | | | | | | | | |

| | | | | | | | | | | |
|--|----------------------|--|--|---|--|---|--|---|--|----------------------|
| | | «ЦС» | | | | | | | | |
| | 19 | черный-голубой «цс» | | | | | | | | |
| | 20 | черный-розовый «цс» | | | | | | | | |
| | 21 | черный-зеленый «цс» | | | | | | | | |
| | 22 | желтый-оранжевый «цс» | | | | | | | | |
| | 23 | розовый-желтый «цс» | | | | | | | | |
| | 24 | голубой-розовый «цс» | «ДА АЗС», «ДА ИЖС», «ДА И-декор», «ДА акценты СОЦ», «ДА акценты МКД» | «ДА ИЖС», «ДА И-декор», «ДА акценты СОЦ», «ДА акценты МКД» | «ДА И-декор» | «ДА ИЖС», «ДА И-декор», «ДА акценты СОЦ», «ДА акценты МКД» | «ДА И-декор» | «ДА ИЖС», «ДА И-декор», «ДА акценты СОЦ», «ДА акценты МКД» | | |
| | 25 | красный-оранжевый «цс» | | | | | | | | |
| | 26 | синий-голубой «цс» | | | | | | | | |
| | 27 | синий-зеленый «цс» | | | | | | | | |
| | 28 | голубой-зеленый «цс» | | | | | | | | |
| | 29 | золотой «ц» | «ДА И-декор» | «ДА И-декор» | «ДА И-декор» | «ДА И-декор» | «ДА И-декор» | «ДА И-декор» | | |
| | 30 | черный «ц» | «ДА АЗС», «ДА И-декор», «ДА проем» | «ДА И-декор», «ДА проем» | «ДА И-декор», «ДА проем» | «ДА И-декор», «ДА проем» | «ДА И-декор», «ДА проем» | «ДА декор ИЖС», «ДА И-декор», «ДА проем» | | |
| | 31 | оранжевый «ц» | «ДА АЗС», «ДА ИЖС», «ДА И-декор» | «ДА ИЖС», «ДА И-декор» | «ДА декор ИЖС», «ДА И-декор» | «ДА ИЖС», «ДА И-декор» | «ДА декор ИЖС», «ДА И-декор» | «ДА ИЖС», «ДА И-декор», «ДА акценты» | | |
| | 32 | синий «ц» | | | | | | | | |
| | 33 | красный «ц» | «ДА АЗС», «ДА ИЖС», «ДА И-декор», «ДА акценты СОЦ», «ДА кровля» | «ДА ИЖС», «ДА И-декор», «ДА акценты СОЦ», «ДА кровля» | «ДА ИЖС», «ДА И-декор», «ДА кровля» | «ДА ИЖС», «ДА И-декор», «ДА акценты СОЦ», «ДА кровля» | «ДА ИЖС», «ДА И-декор», «ДА кровля» | «ДА ИЖС», «ДА И-декор», «ДА акценты», «ДА кровля» | | |
| | 34 | зеленый «ц» | | | | | | | | |
| | 35 | белый «ц» | «ДА», «НЕТ окна О», «НЕТ кровля», «НЕТ Н» | «ДА», «НЕТ окна О», «НЕТ кровля», «НЕТ Н» | «ДА», «НЕТ окна О», «НЕТ кровля», «НЕТ Н» | «ДА», «НЕТ окна О», «НЕТ кровля», «НЕТ Н» | «ДА», «НЕТ окна О», «НЕТ кровля», «НЕТ Н» | «ДА», «НЕТ окна О», «НЕТ кровля», «НЕТ Н» | | |
| | 36 | желтый «ц» | | | | | | | | |
| | 37 | голубой «ц» | | | | | | | | |
| | 38 | розовый «ц» | | | | | | | | |
| | 39 | серый «ц/цс» | | | | | | | | |
| | 40 | коричневый «ц/цс» | | | | | | | | |
| | 41 | бежевый «ц/цс» | «ДА» | «ДА» | «ДА» | «ДА» | «ДА» | «ДА» | | |
| | 42 | природные поверхности* (дерево, камень, металл, керамика, имитации) | | | | | | | | |
| Территории ведения гражданами садоводства или огородничества для собственных нужд, преимущественно индивидуальная жилая застройка, блокированная жилая застройка | 1 | неоновый, флуоресцентный «ц/цс» | «НЕТ» | «НЕТ» | «НЕТ» | «НЕТ» | «НЕТ» | «НЕТ» | | |
| | 2 | золотой «цс» | «ДА И-декор» | «ДА И-декор» | «ДА И-декор» | «ДА И-декор» | «ДА И-декор» | «ДА И-декор», «ДА декор ИЖС» | | |
| | 3 | 5 и более цветов «цс» | «ДА АЗС», «ДА И-декор» | «ДА И-декор» | «ДА И-декор» | «ДА И-декор» | «ДА И-декор» | «ДА И-декор» | «ДА», «НЕТ окна О», «НЕТ кровля», «НЕТ Н» | |
| | 4 | | | | | | | | | фиолетовый «ц/цс» |
| | 5 | | | | | | | | | черный-желтый «цс» |
| | 6 | | | | | | | | | красный-зеленый «цс» |
| | 7 | оранжевый-синий «цс» | | | | | | | | |
| | 8 | розовый-зеленый «цс» | | | | | | | | |
| | 9 | оранжевый-голубой «цс» | | | | | | | | |
| | 10 | желтый-синий «цс» | | | | | | | | |
| | 11 | черный-белый «цс» | | | | | | | | |
| | 12 | белый-синий «цс» | «ДА АЗС», «ДА декор ИЖС», «ДА И-декор» | «ДА декор ИЖС», «ДА И-декор» | «ДА И-декор» | «ДА декор ИЖС», «ДА И-декор» | «ДА И-декор» | «ДА И-декор» | «ДА», «НЕТ окна О», «НЕТ кровля», «НЕТ Н» | |
| | 13 | белый-красный «цс» | | | | | | | | |
| 14 | синий-красный «цс» | | | | | | | | | |
| 15 | голубой-красный «цс» | «ДА АЗС», «ДА И-декор» | «ДА И-декор» | «ДА И-декор» | «ДА И-декор» | «ДА И-декор» | «ДА И-декор» | «ДА ИЖС», «ДА И-декор» | | |
| 16 | красный-желтый «цс» | | | | | | | | | |
| 17 | черный- | | | | | | | | | |

| | | | | | | | | |
|---|----|--|---|---|---|---|---|---|
| | | красный «цс» | | | | | | |
| | 18 | черный-оранжевый «цс» | | | | | | |
| | 19 | черный-синий «цс» | | | | | | |
| | 20 | черный-голубой «цс» | | | | | | |
| | 21 | черный-розовый «цс» | | | | | | |
| | 22 | черный-зеленый «цс» | | | | | | |
| | 23 | черный «ц» | «ДА АЗС», «ДА декор ИЖС», «ДА И-декор», «ДА проем» | «ДА декор ИЖС», «ДА И-декор», «ДА проем» | «ДА И-декор», «ДА проем» | «ДА декор ИЖС», «ДА И-декор», «ДА проем» | «ДА И-декор», «ДА проем» | «ДА декор ИЖС», «ДА И-декор», «ДА проем», «ДА кровля» |
| | 24 | розовый-желтый «цс» | | | | | | |
| | 25 | желтый-оранжевый «цс» | | | | | | |
| | 26 | красный-оранжевый «цс» | | | | | | |
| | 27 | синий-голубой «цс» | «ДА АЗС», «ДА ИЖС», «ДА И-декор», «ДА акценты СОЦ» | «ДА ИЖС», «ДА И-декор», «ДА акценты СОЦ» | «ДА И-декор» | «ДА ИЖС», «ДА И-декор», «ДА акценты СОЦ» | «ДА И-декор» | «ДА», «НЕТ окна О», «НЕТ кровля», «НЕТ Н» |
| | 28 | голубой-розовый «цс» | | | | | | |
| | 29 | синий-зеленый «цс» | | | | | | |
| | 30 | голубой-зеленый «цс» | | | | | | |
| | 31 | красный «ц» | «ДА АЗС», «ДА ИЖС», «ДА И-декор», «ДА акценты», «ДА кровля» | «ДА ИЖС», «ДА И-декор», «ДА акценты», «ДА кровля» | «ДА ИЖС», «ДА И-декор», «ДА кровля» | «ДА ИЖС», «ДА И-декор», «ДА акценты», «ДА кровля» | «ДА ИЖС», «ДА И-декор», «ДА кровля» | «ДА», «НЕТ окна О», «НЕТ Н» |
| | 32 | зеленый «ц» | | | | | | |
| | 33 | белый «ц» | | | | | | |
| | 34 | желтый «ц» | | | | | | |
| | 35 | голубой «ц» | «ДА», «НЕТ окна О», «НЕТ кровля», «НЕТ Н» | «ДА», «НЕТ окна О», «НЕТ кровля», «НЕТ Н» | «ДА», «НЕТ окна О», «НЕТ кровля», «НЕТ Н» | «ДА», «НЕТ окна О», «НЕТ кровля», «НЕТ Н» | «ДА», «НЕТ окна О», «НЕТ кровля», «НЕТ Н» | «ДА», «НЕТ окна О», «НЕТ кровля», «НЕТ Н» |
| | 36 | розовый «ц» | | | | | | |
| | 37 | оранжевый «ц» | | | | | | |
| | 38 | синий «ц» | | | | | | |
| | 39 | серый «ц/цс» | | | | | | |
| | 40 | коричневый «ц/цс» | | | | | | |
| | 41 | бежевый «ц/цс» | «ДА» | «ДА» | «ДА» | «ДА» | «ДА» | «ДА» |
| | 42 | природные поверхности* (дерево, металл, керамика (имитации)) | | | | | | |
| Район, микрорайон, квартал с застройкой преимущественно малоэтажными многоквартирными жилыми домами, блокированными жилыми домами, среднеэтажными жилыми домами | 1 | неоновый, флуоресцентный «ц/цс» | «НЕТ» | «НЕТ» | «НЕТ» | «НЕТ» | «НЕТ» | «НЕТ» |
| | 2 | золотой «ц/цс» | «ДА И-декор», | «ДА И-декор» | «ДА И-декор» | «ДА И-декор» | «ДА И-декор» | «ДА И-декор» |
| | 3 | фиолетовый «ц/цс» | | | | | | |
| | 4 | более 5-ти цветов «цс» | | | | | | |
| | 5 | черный-желтый «ц/цс» | | | | | | |
| | 6 | красный-зеленый «цс» | | | | | | |
| | 7 | оранжевый-синий «цс» | «ДА АЗС», «ДА И-декор» | «ДА И-декор» | «ДА И-декор» | «ДА И-декор» | «ДА И-декор» | «ДА ИЖС», «ДА И-декор» |
| | 8 | розовый-зеленый «цс» | | | | | | |
| | 9 | оранжевый-голубой «цс» | | | | | | |
| | 10 | желтый-синий «цс» | | | | | | |
| | 11 | черный-белый «цс» | | | | | | |
| | 12 | белый-синий «цс» | «ДА АЗС», «ДА декор ИЖС», «ДА И-декор» | «ДА декор ИЖС», «ДА И-декор» | «ДА И-декор» | «ДА декор ИЖС», «ДА И-декор» | «ДА И-декор» | «ДА декор ИЖС», «ДА И-декор» |
| | 13 | белый-красный «цс» | | | | | | |
| | 14 | черный-красный «цс» | | | | | | |
| | 15 | черный-оранжевый «цс» | «ДА АЗС», «ДА И-декор» | «ДА И-декор» | «ДА И-декор» | «ДА И-декор» | «ДА И-декор» | «ДА декор ИЖС», «ДА И-декор» |
| | 16 | черный-синий | | | | | | |

| | | | | | | | | |
|---|----|--|--|---|--|---|--|---|
| | | «ЦС» | | | | | | |
| | 17 | черный-голубой «ЦС» | | | | | | |
| | 18 | черный-розовы «ЦС» | | | | | | |
| | 19 | черный-зелены «ЦС» | | | | | | |
| | 20 | синий- красный «ЦС» | | | | | | |
| | 21 | голубой- красный «ЦС» | | | | | | |
| | 22 | красный- желтый «ЦС» | | | | | | |
| | 23 | черный «Ц» | «ДА АЗС», «ДА И-декор», «ДА проем» | «ДА И-декор», «ДА проем» | «ДА И-декор», «ДА проем» | «ДА И-декор», «ДА проем» | «ДА И-декор», «ДА проем» | «ДА декор ИЖС», «ДА И-декор», «ДА проем», «ДА кровля» |
| | 24 | желтый- оранжевый «ЦС» | | | | | | |
| | 25 | красный- оранжевый «ЦС» | | | | | | |
| | 26 | синий- голубой «ЦС» | | | | | | |
| | 27 | розовый- желтый «ЦС» | «ДА АЗС», «ДА ИЖС», «ДА И-декор», «ДА акценты СОЦ», «ДА акценты МКД» | «ДА ИЖС», «ДА И-декор», «ДА акценты СОЦ», «ДА акценты МКД» | «ДА И-декор» | «ДА ИЖС», «ДА И-декор», «ДА акценты СОЦ», «ДА акценты МКД» | «ДА И-декор» | «ДА ИЖС», «ДА И-декор», «ДА акценты СОЦ», «ДА акценты МКД» |
| | 28 | голубой- розовый «ЦС» | | | | | | |
| | 29 | синий- зеленый «ЦС» | | | | | | |
| | 30 | голубой- зеленый «ЦС» | | | | | | |
| | 31 | оранжевый «Ц» | | | | | | |
| | 32 | синий «ЦС» | | | | | | |
| | 33 | красный «Ц» | «ДА АЗС», «ДА ИЖС», «ДА И-декор», «ДА акценты СОЦ», «ДА кровля» | «ДА ИЖС», «ДА И-декор», «ДА акценты СОЦ», «ДА кровля» | «ДА ИЖС», «ДА И-декор», «ДА кровля» | «ДА ИЖС», «ДА И-декор», «ДА акценты СОЦ», «ДА кровля» | «ДА ИЖС», «ДА И-декор», «ДА акценты СОЦ», «ДА кровля» | «ДА ИЖС», «ДА И-декор», «ДА акценты СОЦ», «ДА акценты МКД», «ДА кровля» |
| | 34 | зеленый «Ц» | | | | | | |
| | 35 | белый «Ц» | «ДА», «НЕТ окна О», «НЕТ кровля», «НЕТ Н» | «ДА», «НЕТ окна О», «НЕТ кровля», «НЕТ Н» | «ДА», «НЕТ окна О», «НЕТ кровля», «НЕТ Н» | «ДА», «НЕТ окна О», «НЕТ кровля», «НЕТ Н» | «ДА», «НЕТ окна О», «НЕТ кровля», «НЕТ Н» | «ДА», «НЕТ окна О», «НЕТ кровля», «НЕТ Н» |
| | 36 | желтый «Ц» | | | | | | |
| | 37 | голубой «Ц» | | | | | | |
| | 38 | розовый «Ц» | | | | | | |
| | 39 | серый «Ц/ЦС» | | | | | | |
| | 40 | коричневый «Ц/ЦС» | | | | | | |
| | 41 | бежевый «Ц/ЦС» | «ДА» | «ДА» | «ДА» | «ДА» | «ДА» | «ДА» |
| | 42 | природные поверхности* (дерево, камень, металл, керамика (имитации)) | | | | | | |
| Район, микрорайон, квартал с застройкой преимущественно многоквартирн ыми многоэтажным и жилыми домами | 1 | неоновый, флуоресцент ный «Ц/ЦС» | «НЕТ» | «НЕТ» | «НЕТ» | «НЕТ» | «НЕТ» | «НЕТ» |
| | 2 | золотой «Ц/ЦС» | «ДА И-декор» | «ДА И-декор» | «ДА И-декор» | «ДА И-декор» | «ДА И-декор» | «ДА И-декор» |
| | 3 | фиолетовый «Ц/ЦС» | | | | | | |
| | 4 | красный- зеленый «ЦС» | | | | | | |
| | 5 | черный- желтый «ЦС» | | | | | | |
| | 6 | белый-синий «ЦС» | | | | | | |
| | 7 | черный- белый «ЦС» | | | | | | |
| | 8 | черный- красный «ЦС» | «ДА АЗС», «ДА И-декор» | «ДА И-декор» | «ДА И-декор» | «ДА И-декор» | «ДА И-декор» | «ДА И-декор» |
| | 9 | черный- оранжевый «ЦС» | | | | | | |
| | 10 | черный-синий «ЦС» | | | | | | |
| | 11 | черный- голубой «ЦС» | | | | | | |
| | 12 | черный- розовый «ЦС» | | | | | | |
| | 13 | черный- зеленый «ЦС» | | | | | | |
| | 14 | черный «Ц» | «ДА АЗС», «ДА И-декор», «ДА проем» | «ДА И-декор», «ДА проем» | «ДА И-декор», «ДА проем» | «ДА И-декор», «ДА проем» | «ДА И-декор», «ДА проем» | «ДА И-декор», «ДА проем» |

| | | | | | | | | | |
|--|----|---|---|--|--|--|--|--|--------------|
| | 15 | 5 и более цветов «цс» | | | | | | | |
| | 16 | белый-красный «цс» | | | | | | | |
| | 17 | оранжевый-синий «цс» | | | | | | | |
| | 18 | розовый-зеленый «цс» | «ДА АЗС», «ДА акценты МКД», «ДА И-декор», «ДА акценты СОЦ» | «ДА акценты МКД», «ДА И-декор», «ДА акценты СОЦ» | «ДА И-декор» | «ДА акценты МКД», «ДА И-декор», «ДА акценты СОЦ» | «ДА И-декор» | «ДА акценты МКД», «ДА И-декор», «ДА акценты СОЦ» | |
| | 19 | голубой-красный «цс» | | | | | | | |
| | 20 | желтый-синий «цс» | | | | | | | |
| | 21 | оранжевый-голубой «цс» | | | | | | | |
| | 22 | синий-красный «цс» | | | | | | | |
| | 23 | красный-желтый «цс» | | | | | | | |
| | 24 | желтый-оранжевый «цс» | «ДА АЗС», «ДА акценты», «ДА И-декор» | «ДА акценты», «ДА И-декор» | «ДА акценты», «ДА И-декор» | «ДА акценты», «ДА И-декор» | «ДА акценты», «ДА И-декор» | «ДА акценты», «ДА И-декор» | |
| | 25 | розовый-желтый «цс» | | | | | | | |
| | 26 | красный-оранжевый «цс» | | | | | | | |
| | 27 | синий-голубой «цс» | | | | | | | |
| | 28 | синий-зеленый «цс» | | | | | | | |
| | 29 | голубой-зеленый «цс» | | | | | | | |
| | 30 | голубой-розовый «цс» | | | | | | | |
| | 31 | синий «цс» | | | | | | | |
| | 32 | красный «цс» | | | | | | | |
| | 33 | белый «цс» | | | | | | | |
| | 34 | оранжевый «цс» | | | | | | | |
| | 35 | зеленый «цс» | «ДА АЗС», «ДА И-декор», «ДА акценты», «ДА кровля» | «ДА И-декор», «ДА акценты», «ДА кровля» | «ДА ИЖС», «ДА И-декор», «ДА кровля» | «ДА И-декор», «ДА акценты», «ДА кровля» | «ДА ИЖС», «ДА И-декор», «ДА кровля» | «ДА И-декор», «ДА акценты», «ДА кровля» | |
| | 36 | желтый «цс» | «ДА», «НЕТ окна О», «НЕТ кровля», «НЕТ Н» | «ДА», «НЕТ окна О», «НЕТ кровля», «НЕТ Н» | «ДА», «НЕТ окна О», «НЕТ кровля», «НЕТ Н» | «ДА», «НЕТ окна О», «НЕТ кровля», «НЕТ Н» | «ДА», «НЕТ окна О», «НЕТ кровля», «НЕТ Н» | «ДА», «НЕТ окна О», «НЕТ кровля», «НЕТ Н» | |
| | 37 | голубой «цс» | | | | | | | |
| | 38 | розовый «цс» | | | | | | | |
| | 39 | серый «цс/цс» | «ДА» | «ДА» | «ДА» | «ДА» | «ДА» | «ДА» | |
| | 40 | коричневый «цс/цс» | | | | | | | |
| | 41 | бежевый «цс/цс» | | | | | | | |
| | 42 | природные поверхности* (дерево, камень, металл, керамика (имитации)) | | | | | | | |
| Иные элементы планировочной структуры, иные территории | 1 | неоновый, флуоресцентный (ц/цс) | «НЕТ» | «НЕТ» | «НЕТ» | «НЕТ» | «НЕТ» | «НЕТ» | |
| | 2 | золотой (ц/цс) | «ДА И-декор», | «ДА И-декор» | «ДА И-декор» | «ДА И-декор» | «ДА И-декор» | «ДА И-декор» | |
| | 3 | фиолетовый «ц/цс» | «ДА АЗС», «ДА И-декор» | «ДА И-декор» | «ДА И-декор» | «ДА И-декор» | «ДА И-декор» | «ДА И-декор» | «ДА И-декор» |
| | 4 | красный-зеленый «цс» | | | | | | | |
| | 5 | черный-желтый «цс» | | | | | | | |
| | 6 | белый-синий «цс» | | | | | | | |
| | 7 | черный-белый «цс» | | | | | | | |
| | 8 | черный-красный «цс» | | | | | | | |
| | 9 | черный-оранжевый «цс» | | | | | | | |
| | 10 | черный-синий «цс» | | | | | | | |
| | 11 | черный-голубой «цс» | | | | | | | |
| | 12 | черный-розовый «цс» | | | | | | | |
| | 13 | черный- | | | | | | | |

| | | | | | | | |
|----|---|--|--|--|--|--|--|
| | зеленый «цс» | | | | | | |
| 14 | черный «ц» | «ДА АЗС», «ДА И-декор», «ДА проем» | «ДА И-декор», «ДА проем» | «ДА И-декор», «ДА проем» | «ДА И-декор», «ДА проем» | «ДА И-декор», «ДА проем» | «ДА И-декор», «ДА проем» |
| 15 | белый-красный «цс» | «ДА», «НЕТ окна О», «НЕТ кровля», «НЕТ Н» | «ДА И-декор», «ДА акценты» | «ДА И-декор» | «ДА И-декор», «ДА акценты» | «ДА И-декор» | «ДА», «НЕТ окна О», «НЕТ кровля», «НЕТ Н» |
| 16 | оранжевый-синий «цс» | | | | | | |
| 17 | розовый-зеленый «цс» | | | | | | |
| 18 | голубой-красный «цс» | | | | | | |
| 19 | желтый-синий «цс» | | | | | | |
| 20 | оранжевый-голубой «цс» | | | | | | |
| 21 | синий-красный «цс» | | | | | | |
| 22 | красный-желтый «цс» | | | | | | |
| 23 | желтый-оранжевый «цс» | | | | | | |
| 24 | розовый-желтый «цс» | | | | | | |
| 25 | красный-оранжевый «цс» | | | | | | |
| 26 | синий-голубой «цс» | | | | | | |
| 27 | синий-зеленый «цс» | | | | | | |
| 28 | голубой-зеленый «цс» | | | | | | |
| 29 | голубой-розовый «цс» | | | | | | |
| 30 | синий «ц» | | | | | | |
| 31 | белый «ц» | | | | | | |
| 32 | розовый «ц» | | | | | | |
| 33 | желтый «ц» | «ДА», «НЕТ окна О», «НЕТ кровля», «НЕТ Н» | «ДА», «НЕТ окна О», «НЕТ кровля», «НЕТ Н» | «ДА», «НЕТ окна О», «НЕТ кровля», «НЕТ Н» | «ДА», «НЕТ окна О», «НЕТ кровля», «НЕТ Н» | «ДА», «НЕТ окна О», «НЕТ кровля», «НЕТ Н» | «ДА», «НЕТ окна О», «НЕТ кровля», «НЕТ Н» |
| 34 | голубой «ц» | | | | | | |
| 35 | зеленый «ц» | | | | | | |
| 36 | 5 и более цветов «цс» | «ДА», «НЕТ окна О», «НЕТ кровля», «НЕТ Н» | «ДА И-декор», «ДА акценты» | «ДА И-декор» | «ДА И-декор», «ДА акценты» | «ДА И-декор» | «ДА», «НЕТ окна О», «НЕТ кровля», «НЕТ Н» |
| 37 | красный «ц» | | | | | | |
| 38 | оранжевый «ц» | | | | | | |
| 39 | серый «ц/цс» | | | | | | |
| 40 | коричневый «ц/цс» | | | | | | |
| 41 | бежевый «ц/цс» | «ДА» | «ДА» | «ДА» | «ДА» | «ДА» | «ДА» |
| 42 | природные поверхности* (дерево, камень, металл, керамика (имитации)) | | | | | | |

* для зданий, строений, сооружений не жилого назначения и многоквартирных домов не допускается внешний вид изделий из дерева, камня, металла, керамики (имитаций природных поверхностей): повторяющиеся цветовая градиента или пятна (вкрапления), имитация пыли, грязевых разводов и побелки, имитация высолов и выгорания, гаревого налета, оттиски органики или древесного волокна.

10. Изображения, допустимые для нанесения на внешние поверхности зданий, строений, сооружений:

а) архитектурный декор (декоративные панно, мозаики, фасадные изразцы, фрески, иные подобные декоративные изображения) – неделимая часть архитектурного объекта, цвет, стиль, форма, расположение которого полностью зависят и увязаны со стилистическим, колористическим, объемно-пластическим решением здания, строения, сооружения; создание, демонтаж (изменение) архитектурного декора является изменением внешнего вида здания, строения, сооружения;

б) стрит-арт (муралы, трафареты, рисунки, стикеры и иные подобные декоративные изображения) - временные графические изображения, нанесенные

вручную на поверхности фасадов методами покраски, иными методами; создание стрит-арта является изменением внешнего вида здания, строения, сооружения.

Изменение, демонтаж, нанесение изображений подлежат одобрению муниципальной общественной комиссией по формированию современной городской среды с последующим оформлением паспорта колористического решения фасадов зданий, строений, сооружений.

Самовольное нанесение (изменение) изображений на внешние поверхности зданий, строений, сооружений не допускается.

11. Вандальные изображения - изображения, листовки, объявления, различные информационные материалы и конструкции, самовольно нанесенные на внешние поверхности зданий, строений, сооружений и (или) размещенные вне отведенных для этих целей мест.

Вандальные изображения подлежат удалению собственниками зданий, строений, сооружений, на внешних поверхностях которых вандальные изображения выявлены.

12. В целях обеспечения привлекательности архитектурно-художественного облика территорий городского округа при изменении внешнего вида зданий, строений, сооружений не допускаются:

а) для архитектурного декора:

окрашивание без расчистки поверхностей от ранних красок, без восполнения дефектов элементов декора;

б) при облицовке зданий, строений, сооружений общественного назначения, первых этажей общественного назначения многоквартирных жилых домов на территориях, указанных в пункте 7 настоящей статьи:

силикатный кирпич, бетонные блоки без финишной отделки;

имитации дикого, колотого камня из бетона и цемента;

пластиковый сайдинг;

профнастил не поэлементной сборки с высотой профиля более 20 мм;

крупные фракции штукатурки «фактурная «шуба» и «короед»;

нащельники на стыках;

полиуретановый декор, арматура;

материалы для скатной кровли, козырьков, навесов: профнастил с высотой профиля более 20 мм, мягкая черепица, ондулин, шифер, металлочерепица, керамическая и песчано-цементная черепица, сланцевая кровля, сотовый или профилированный поликарбонат;

материалы для подшивки кровли: поливинилхлоридные софитные панели и сайдинг, фанера, вагонка;

белые пластиковые откосы, окна, двери, витрины, витражи;

тонировка пленкой и фотопечать с непрозрачностью более 50%;

стилизации под сельскую архитектуру (ранчо, фермы, хуторы, мазанки), средневековые замки и крепости.

Оформление паспорта колористического решения фасадов зданий, строений, сооружений при несоблюдении требований, обеспечивающих привлекательность архитектурно-художественного облика городского округа, не допускается.

13. При содержании, реконструктивных и иных работах на внешних поверхностях зданий, строений, сооружений не допускаются:

а) эксплуатационные деформации внешних поверхностей:

растрескивания (канелюры), осыпания, трещины, плесень и грибок, пятна выгорания цветового пигмента, коробления, отслаивания, коррозия, высолы, потеки и пятна ржавчины, пузыри, свищи, обрушения, провалы, крошения, пучения, расслаивания, дыры, пробоины, заплаты, вмятины, выпадение облицовки и креплений, иные визуально воспринимаемые разрушения облицовки, фактурного и красочного (штукатурного) слоев;

разрушение архитектурного декора: деструкции гипсового материала, обнажения крепежных элементов, утраты материала и (или) красочного слоя, потеря пластики декора из-за многослойных окрашиваний и (или) окрашиваний без восполнения дефектов элементов декора;

загрязнения, сорная растительность, вандальные изображения;

короба, кожухи, провода, розетки на остеклении, на архитектурном декоре, не закрепленные, не соответствующие цвету фасада;

б) рекламные конструкции:

самовольно размещенные;

эксплуатируемые после окончания срока договора на установку;

эксплуатируемые после аннулирования ранее выданного разрешения;

эксплуатируемые с нарушением требований к установке и эксплуатации;

в) средства информации:

самовольно размещенные;

эксплуатируемые после окончания срока согласования размещения информации;

эксплуатируемые с нарушением дизайн-проекта, в соответствии с которым получено согласование размещения информации;

г) находящиеся в неисправном состоянии домовые знаки;

д) сезонные (летние) кафе вдоль внешней поверхности:

самовольно размещенные;

эксплуатируемые с нарушением требований к эксплуатации;

е) самовольные изменения, относимые к реконструктивным работам;

ж) самовольно переоборудованные балконы и лоджии;

з) самовольно установленные цветочные ящики с внешней стороны окон и балконов;

и) балконы, загроможденные предметами домашнего обихода (мебелью, тарой и т.п.);

к) объекты, установленные на внешних поверхностях зданий, строений, сооружений, ставящие под угрозу обеспечение безопасности в случае их падения;

л) вандальные изображения;

м) нарушение внешнего вида, установленного:

Свидетельством о согласовании архитектурно-градостроительного облика объекта капитального строительства на территории Московской области;

паспортом колористического решения фасадов зданий, строений, сооружений;

н) размещение наружных блоков кондиционеров и антенн на архитектурных деталях, элементах декора, поверхностях с ценной архитектурной отделкой, а также их крепление, ведущее к повреждению архитектурных поверхностей;

о) отсутствие визуальных средств информации, специализированных элементов, размещаемых на внешних поверхностях общественных зданий, строений, сооружений для обеспечения беспрепятственного доступа маломобильных групп населения.

14. Содержание и ремонт внешних поверхностей объектов капитального строительства, в том числе крыш, фасадов, архитектурно-декоративных деталей (элементов) фасадов, оконных и дверных проемов, витражей, витрин, навесов, балконов, входных групп, цоколей, террас, а также размещаемых на них конструкций, в том числе средств размещения информации и оборудования осуществляются в соответствии с установленными правилами и требованиями к содержанию внешних поверхностей зданий, строений, сооружений и размещаемых на них конструкций и оборудования.

15. Содержание и ремонт внешних поверхностей объектов капитального строительства, а также размещаемых на них конструкций и оборудования (за исключением рекламных и информационных конструкций) осуществляются собственниками или владельцами названных объектов капитального строительства (помещений в них).

16. Содержание и ремонт рекламных и информационных конструкций, размещаемых на внешних поверхностях объектов капитального строительства, осуществляются собственниками или владельцами названных рекламных и информационных конструкций.

17. При нарушении собственниками (правообладателями) нежилых объектов капитального строительства или помещений в них, являющимися юридическими лицами (индивидуальными предпринимателями), требований установленных паспортом колористического решения фасадов зданий, строений, сооружений, ограждений, а также нарушении сроков ремонта ремонт указанных внешних поверхностей объектов капитального строительства осуществляется указанными собственниками (правообладателями) в соответствии с предписаниями уполномоченного органа. В предписании должен быть установлен разумный срок его исполнения.

18. В случае неисполнения предписания уполномоченного органа в установленный данным предписанием срок органы местного самоуправления после получения информации о неисполнении указанного предписания вправе принять решение о проведении ремонта внешних поверхностей нежилых зданий, строений, сооружений за счет средств бюджета муниципального образования. Указанное решение органов местного самоуправления, содержащее информацию о сметной стоимости работ, подлежит согласованию с собственниками зданий, строений, сооружений.

19. Собственники (правообладатели) нежилых объектов капитального строительства или помещений в них, ремонт внешних поверхностей которых произведен за счет средств бюджета муниципального образования, обязаны перечислить средства за проведение указанного ремонта, в течение трех месяцев со дня получения уведомления о завершении работ по ремонту внешних поверхностей объекта капитального строительства или помещений в нем (далее - уведомление о завершении работ). Уведомление о завершении работ выдается собственнику (правообладателю) объекта капитального строительства или помещений в нем способом, обеспечивающим подтверждение его получение.

20. В случае, если в установленный уведомлением о завершении работ срок средства не были перечислены собственником (правообладателем) объекта капитального строительства или помещений в нем, уполномоченный орган в течение одного месяца со дня истечения установленного срока обращается в суд с заявлением о взыскании с собственника (правообладателя) объекта капитального строительства или помещений в нем средств за проведение ремонта внешних поверхностей объектов капитального строительства или помещений в них с последующим перечислением их в бюджет муниципального образования Московской области.

21. Содержание и ремонт внешних поверхностей объектов капитального строительства, в том числе крыш, фасадов, архитектурно-декоративных деталей (элементов) фасадов, оконных и дверных проемов, витражей, витрин, навесов, балконов, входных групп, цоколей, террас, а также размещаемых на них конструкций и оборудования внешних поверхностей объектов капитального строительства в том числе крыш, фасадов, архитектурно-декоративных деталей (элементов) фасадов, входных групп, цоколей, террас, а также размещаемых на них конструкций в том числе средств размещения информации и оборудования помимо указанных в пункте 16 настоящей статьи может осуществляться за счет средств бюджета муниципального образования, в том числе на условиях софинансирования собственником.

При проведении ремонта внешних поверхностей зданий необходимо обеспечить соблюдение требований, установленных паспортом колористического решения фасадов зданий, строений, сооружений, ограждений.

22. Для вновь возводимых зданий жилого назначения, в том числе при архитектурно-строительном проектировании, строительстве многоквартирных домов,

многофункциональных зданий (комплексов), в состав помещений которых входят жилые помещения постоянного проживания, подлежат учету требования к фасадным решениям:

1) при формировании фасадных, объемно-планировочных решений необходимо учитывать характер и структуру окружающей застройки (морфотип застройки);

2) со стороны главных фасадов (внешних) процент остекления, конфигурация, габариты оконных проемов нежилых помещений первых этажей должны отличаться и иметь больший процент остекления, конфигурацию, габариты оконных проемов по сравнению с жилой частью здания (за исключением случаев применения структурного или панорамного остекления);

3) в отделке входных дверей в жилую и общественную части необходимо использовать светопрозрачные, вандалостойкие конструкции с применением алюминиевого профиля со стеклопакетом (остекление не менее 60% дверного полотна в составе витражных конструкций) с возможностью установки домофона с функциями круглосуточного придомового видеонаблюдения;

4) входные группы жилой и общественной части должны иметь освещение (фасадные светильники);

5) для помещений общественного назначения в здании должно быть предусмотрено обустройство специальных архитектурных элементов (мест размещения) для наружных блоков кондиционеров (ниши, наружные корзины с декоративными экранами) без выведения элементов электрооборудования на наружные плоскости стен (отсутствие сопровождающей проводки на плоскости фасада);

6) для всех помещений жилого назначения на фасадах должно быть предусмотрено обустройство специальных архитектурных элементов (мест размещения) для наружных блоков кондиционеров (ниши, наружные корзины с декоративными экранами) без выведения элементов электрооборудования на наружные плоскости стен (отсутствие сопровождающей проводки на плоскости фасада) из расчета не менее 2 мест размещения для двухкомнатных квартир, ориентированных на две стороны света, трехкомнатных квартир. При дальнейшем увеличении количества жилых помещений (комнат) количество мест размещения также пропорционально увеличивается. В случае устройства остекления с окнами в пол, панорамного, структурного остекления при размещении корзин для кондиционеров необходимо предусматривать мероприятия по их визуальному сокрытию из жилого помещения (например, за счет устройства декоративно-съёмных экранов);

7) размещение наружных блоков кондиционеров на балконах/лоджиях квартир не допускается без выделения на всю высоту этажа/помещения технической зоны, отделенной перегородкой, стеной от балкона/лоджии квартиры;

8) для прокладки коммуникаций к наружным блокам кондиционеров предусмотреть в наружных стенах устройство гильз с заполнением негорючей теплоизоляцией с нормативным уклоном в сторону фасада и установкой декоративных заглушек с 2 сторон;

9) при объемно-планировочном решении здания, предусматривающем устройство разновысотных частей здания с разностью высот более одного этажа, для нижележащей кровли необходимо выполнять проработку ее колористического

решения, предусмотрев применение цветных покрытий (засыпки, мембраны) с учетом визуального восприятия кровли из окон многоэтажных зданий;

10) в случае обоснованной необходимости размещения визуально воспринимаемых элементов (с уровня человеческого роста, а также окон соседних зданий) инженерных систем на фасадах здания и кровле необходимо предусматривать их визуальное сокрытие и интеграцию в общее архитектурное решение;

11) рекомендуется предусматривать применение для каждой фасадной плоскости секции два и более типов отделочных материалов (вариативность по текстуре, цвету или габаритам);

12) в случае устройства балконов и лоджий необходимо предусматривать их остекление. При их сплошном остеклении (от плиты перекрытия до плиты перекрытия) необходимо обеспечивать закрытие нижней части (метровой зоны) балкона/лоджии от визуального просматривания из негорючих материалов (например: стемалит, стекло, тонированное в массе в заводских условиях, декоративная решетка, материал основной поверхности фасада);

13) остекление балконов/лоджий возможно не предусматривать только для балконов французских, а также балконов, имеющих вынесенную площадку глубиной не более 50 см от края ограждения балкона до наружной стены дома;

14) на фасадах в уровне нежилых помещений, встраиваемых в жилые дома, необходимо предусматривать места для размещения рекламно-информационных конструкций;

15) на фасадах должны быть предусмотрены места для размещения домовых знаков с подсветкой в темное время суток;

16) в архитектурных решениях входных групп необходимо предусматривать индивидуализацию, выявление и разделение по функциональному назначению входных групп для жильцов, посетителей/работников нежилых помещений, а также технических, эвакуационных выходов;

17) при устройстве декоративных элементов здания целесообразно предусматривать их выполнение из долговечных и прочных материалов (например: стеклофибробетон, гипс);

18) не рекомендуется в облицовке фасада использование технологии оштукатуривания. В случае ее использования рекомендуется применение только штукатурки, окрашенной в массе. Допускается применение штукатурных фасадов при обязательном наличии у застройщика (технического заказчика) действующего договора с держателем (разработчиком) штукатурной фасадной системы на техническое сопровождение на этапах проектирования и строительства с гарантированным сроком дальнейшей эксплуатации без потери качества не менее 15 лет;

19) при применении крупнопанельных изделий в наружных ограждающих конструкциях не допускается поверхностное окрашивание бетонной поверхности;

20) при использовании двух и более цветов штукатурки необходимо обеспечивать их стыковку в разных (смещенных друг относительно друга) плоскостях;

21) при разработке архитектурно-художественного решения исключать сопряжения в одной плоскости поверхностей с различными отделочными материалами;

22) в отделке фасадов первых этажей не допускается применение керамогранита с креплением на видимых клямерах;

23) в случае использования керамогранита на скрытой (невидимой) подсистеме рекомендуется использовать анкерный тип крепления керамогранита к подсистеме;

24) на визуально воспринимаемых поверхностях фасада не допускается использование пленки (в том числе самоклеящейся), профилированного листа, металлического и пластикового сайдинга, сотового поликарбоната;

25) при создании архитектурных решений необходимо обеспечивать отсутствие ярко выраженных на фасадах стыков наружных стеновых панелей, поэтажного деления торцевыми поверхностями плит перекрытий;

26) при остеклении не допускается устройство глухих фрамуг в окнах с отсутствием доступа для их мытья (за исключением окон, для которых не предусмотрено открывание по пожарным нормативам, структурного или панорамного остекления);

27) при разработке архитектурных решений рекомендуется выполнение предложений по планируемому размещению архитектурно-художественного освещения на фасадах зданий, визуально воспринимаемых со стороны улиц, дорог общегородского и районного значений;

28) в случае применения крупнопанельных изделий необходимо обеспечивать гибкость производства с организацией выпуска индивидуальных железобетонных изделий;

29) при применении крупнопанельных изделий в наружных ограждающих конструкциях необходимо обеспечивать вариативность отделочных материалов, а также типоразмеров оконных/дверных проемов;

30) возможно применение неэксплуатируемой/неэксплуатируемой инверсионной/эксплуатируемой кровли».

Статья 6. Нормируемый (обязательный) комплекс элементов благоустройства территорий вновь возводимых и реконструируемых объектов капитального строительства

В состав нормируемого (обязательного) комплекса элементов благоустройства территорий вновь возводимых и реконструируемых зданий жилого назначения входят:

проезды хозяйственные для посадки и высадки пассажиров, для автомобилей скорой помощи, пожарных, аварийных служб;

детская площадка;

площадка отдыха;

спортивная площадка или спортивно-игровой комплекс;

контейнерная площадка;

пешеходные коммуникации;

площадка автостоянки;

велосипедная парковка;

уличная мебель;

элементы озеленения (газон, деревья, кустарники, устройства для оформления озеленения);

стационарные парковочные барьеры;

освещение;

домовой знак;

информационный стенд дворовой территории;

оборудованные места для размещения кондиционеров;

урны.

Нормируемый (обязательный) комплекс элементов благоустройства территорий зданий жилого назначения обеспечивается при новом строительстве и реконструкции.

В состав нормируемого (обязательного) комплекса элементов благоустройства территорий вновь возводимых и реконструируемых зданий общественного назначения входят:

проезды хозяйственные, для посадки и высадки пассажиров, для автомобилей скорой помощи, пожарных, аварийных служб;

площадка для посетителей;

контейнерная площадка;

пешеходные коммуникации;

площадка автостоянки;

велосипедная парковка;

уличная мебель;

элементы озеленения (газон, деревья, кустарники, устройства для - оформления озеленения);

стационарные парковочные барьеры;

освещение;

домовой знак;

средства размещения информации;

урны.

Нормируемый (обязательный) комплекс элементов благоустройства территорий зданий общественного назначения обеспечивается при новом строительстве и реконструкции.

Статья 7. Нормируемый (обязательный) комплекс элементов благоустройства зданий, строений, сооружений общественного назначения с помещениями для посетителей (в том числе: помещениями временного пребывания, социального, сервисного обслуживания населения, культурно-досуговой и религиозной деятельности)

В состав нормируемого (обязательного) комплекса элементов благоустройства зданий, строений, сооружений общественного назначения с помещениями для посетителей (в том числе: помещениями временного пребывания, социального, сервисного обслуживания населения, культурно-досуговой и религиозной деятельности) входят:

путь пешеходного движения от существующего тротуара на территориях общего пользования и (или) от остановки общественного транспорта, от парковки (стоянки, некапитальной парковки, машино-мест) до входной группы для посетителей, площадки для посетителей;

входная группа для посетителей, обеспечивающая для МГН равные условия жизнедеятельности с другими категориями населения;

площадка для посетителей;

урна;

объекты (средства) наружного освещения;

средства размещения информации;

оформление витрины (при наличии остекленных проемов на фасаде с входной группой);

Статья 8. Нормируемый (обязательный) комплекс элементов благоустройства некапитальных, нестационарных объектов общественного назначения без помещений для посетителей

В состав нормируемого (обязательного) комплекса элементов благоустройства

некапитальных, нестационарных объектов общественного назначения без помещений для посетителей входят:

путь пешеходного движения от существующего тротуара на территориях общего пользования и (или) от остановки общественного транспорта, от парковки (стоянки, некапитальной парковки, машино-мест) до места выкладки, демонстрации товаров, обслуживания покупателей и проведения денежных расчетов;

площадка для посетителей;

урна;

объекты (средства) наружного освещения;

средства размещения информации.

Статья 9. Требования к благоустройству вновь возводимых многоквартирных домов

1. Требования настоящей статьи подлежат учету при архитектурно-строительном проектировании, строительстве многоквартирных домов, многофункциональных зданий (комплексов), в состав помещений которых входят жилые помещения постоянного проживания.

Требования настоящей статьи не распространяются на капитальный ремонт, текущий ремонт, а также на работы по содержанию объектов и элементов благоустройства, необходимый перечень, состав, сроки и периодичность, организационно-технические условия выполнения которых установлены регламентом содержания объектов благоустройства, на проведение комплекса мероприятий по приведению в нормативное состояние объектов благоустройства и элементов благоустройства существующих дворовых территорий.

2. Благоустройство территории вновь возводимого многоквартирного дома (группы домов) выполняется:

1) на территории многоквартирного дома (группы домов), примыкающей к жилым зданиям, планируемой к преимущественному пользованию и предназначенной для обеспечения бытовых нужд и досуга жителей дома (группы домов);

2) на территориях общего пользования жилого района; на территориях общего пользования допускается благоустройство по согласованию с администрацией городского округа при недостатке площади для размещения объектов благоустройства и элементов благоустройства, приведенных в таблице 1 настоящей статьи.

3. При благоустройстве территории рекомендуется предусматривать устройство территории многоквартирного дома (группы домов), примыкающей к жилым зданиям, планируемой к преимущественному пользованию и предназначенной для обеспечения бытовых нужд и досуга жителей дома (группы домов), без доступа автомобилей (за исключением спецтранспорта экстренных служб, подъезда транспортных средств для кратковременной высадки пассажиров и выгрузки или погрузки вещей).

4. Допускается размещение площадок рекреационного назначения и озеленения на крышах многоквартирных домов. При размещении площадок рекреационного назначения и озеленения на крышах многоквартирных домов указанные элементы благоустройства и объекты благоустройства учитываются при подсчете показателей, указанных в таблице 1 настоящей статьи, только в случаях:

а) крыша планируется для преимущественного и неограниченного пользования всеми жителями многоквартирного дома (группы домов), в том числе МГН;

б) планируется благоустройство крыши подземного объекта капитального строительства (его подземной части).

5. При организации и формировании мест хранения автотранспорта запрещено использование зависимых машино-мест в обеспечение расчета потребности в местах хранения автотранспорта (в том числе при их размещении в многоуровневых паркингах, использовании механизированных систем хранения).

6. Все площадки, указанные в таблице 1 настоящей статьи, должны быть выполнены в одном уровне с пешеходными подходами к ним (тротуаром, дорожкой) без перепада высот.

7. Недопустимо наличие на площадках, указанных в таблице 1 настоящей статьи, а также на площадках входных групп инженерных колодцев.

8. Дренажные и водосборные решетки на объектах благоустройства должны быть выполнены на одном уровне с поверхностью покрытия объектов благоустройства.

9. При проектировании входов в подъезды многоквартирных домов:

а) навесы над входными площадками входов в подъезды должны быть с организованным скрытым отводом поверхностных стоков и встроенными объектами (средствами) наружного освещения со светодиодными светильниками;

б) информационные таблички с номерами подъездов, номерами всех квартир в подъезде, а также таблички, дублирующие информацию информационных табличек с использованием шрифта Брайля, на высоте от 0,7 м до 0,9 м на каждом подъезде;

в) полотна наружных дверей со смотровыми прозрачными ударопрочными панелями (не менее 60% от площади полотна) с нижней кромкой на высоте 0,5-1,2 м от уровня пола или полностью светопрозрачные, при этом нижняя часть стеклянных полотен дверей на высоте не менее 0,3 м от уровня пола должна быть защищена противоударной полосой (на прозрачных полотнах дверей размещается яркая контрастная маркировка, расположенная на уровне не ниже 1,2 м и не выше 1,5 м от поверхности пола, в форме круга диаметром от 0,1 м до 0,2 м);

г) входные площадки входов в подъезды многоквартирных жилых домов должны быть благоустроены элементами озеленения, скамьями для отдыха, урнами.

10. При благоустройстве территорий вновь возводимых многоквартирных домов (групп домов) в пешеходную инфраструктуру входят пешеходные коммуникации (тротуары, пешеходные дорожки, эспланады, мосты, пешеходные аллеи и галереи, тропы и тропинки, экологические туристические тропы) и пешеходные пространства (пешеходные улицы и зоны, площади, набережные, бульвары).

11. При подготовке проектных решений объектов пешеходной инфраструктуры следует предусматривать условия безопасного и комфортного передвижения для инвалидов и МГН в соответствии с национальными стандартами и сводами правил, предназначенными для разработки проектных решений, которые должны обеспечивать для инвалидов и МГН равные условия жизнедеятельности с другими категориями населения.

12. Новые пешеходные коммуникации должны проектироваться непрерывными с организацией пешеходных переходов в местах пересечения с проезжей частью без тупиков и примыкать к существующим пешеходным коммуникациям муниципального образования. Не допускается проектирование планировочной организации земельных участков, при которой движение пешеходов осуществляется по проезжей части, местам стоянки (остановки, парковки).

13. В ширину пешеходной части тротуаров, ширину пешеходных дорожек не включаются места размещения некапитальных строений, сооружений (в том числе нестационарных строений, сооружений), уличной мебели, иных подобных элементов благоустройства.

14. При непосредственном примыкании пешеходных коммуникаций с твердым (усовершенствованным) покрытием к стенам зданий и подпорным стенкам следует увеличивать ширину пешеходной коммуникации не менее чем на 0,5 м.

15. Ширина пешеходного пути создаваемых тротуаров, пешеходных дорожек с учетом встречного движения инвалидов на креслах-колясках должна быть не менее 2,0 м (в условиях сложившейся застройки в затесненных местах допустимо в пределах прямой видимости снижать ширину до 1,2 м с устройством не более чем через каждые 25 м горизонтальных площадок размером не менее 2,0 x 1,8 м для обеспечения возможности разезда инвалидов на креслах-колясках).

16. Пешеходные пути должны обеспечивать безопасное движение пешеходов по пешеходным коммуникациям, в том числе от плоскостных стоянок автомобилей (парковок) до входных площадок, входов в здания, строения, сооружения. На участках пересечения пешеходных коммуникаций и проездов обустройства пешеходные переходы в соответствии с требованиями к организации дорожного движения.

17. В целях ограничения доступа автомобилей на территории, не предназначенные для движения (остановки, стоянки) транспортных средств (пути движения пешеходов, озеленение), необходимо отделять такие территории от проезжей части путем устройства стационарных парковочных барьеров.

18. При благоустройстве территорий вновь возводимых многоквартирных домов подлежат учету показатели минимальной обеспеченности объектами и элементами благоустройства, приведенные в таблице 1 настоящей статьи.

Таблица 1 «Показатели минимальной обеспеченности объектами и элементами благоустройства вновь возводимых многоквартирных домов»

| N п/п | Наименования объектов и элементов благоустройства | Показатели обеспеченности на 1 жителя (всего) и размеры объектов благоустройства (всего) | Местоположение элементов и объектов благоустройства | |
|-------|---|---|--|--|
| | | | В соответствии с подпунктом 1 пункта 2 настоящей статьи | на территории жилого района «1» |
| 1 | 2 | 3 | 4 | 5 |
| 1 | Детские игровые площадки | не менее 0,5-0,7 м ² /чел. Оптимальный размер площадок: для детей до 3 лет - 50-70 м ² ; до 7 лет - 70-150 м ² ; школьного возраста - 100-300 м ² ; комплексных игровых площадок - 900-1600 м ² Возможно объединение площадок дошкольного возраста с площадками отдыха взрослых (размер площадки - не менее 150 м ²); площадок для детей с площадками для тихого отдыха взрослых (размер площадки - не менее 80 м ²) | не менее 0,5-0,7 м ² /чел. (всего), из них: не менее 0,4 м ² /чел. | допускается 0,1-0,3 м ² /чел. с соблюдением пешеходной доступности от входных групп дома до площадок не более 100 м |
| 2 | Спортивные площадки (спортивно-игровые комплексы) | для детей дошкольного возраста (на 75 детей) - не менее 150 м ² ; школьного возраста (100 детей) - не менее 250 м ² | не менее 0,5-0,7 м ² /чел. | |
| 3 | Площадки отдыха взрослого населения | не менее 0,1-0,2 м ² /чел. Оптимальный размер площадки - 50-100 м ² .; минимальный размер площадки отдыха - не менее 15-20 м ² Допускается совмещение площадок тихого отдыха с детскими площадками | не менее 0,1-0,2 м ² /чел. (всего), из них: не менее 0,1 м ² /чел. | допускается 0,1 м ² /чел. с соблюдением пешеходной доступности от входных групп дома до площадок не более 100 м |

| | | | |
|---|---------------------------------|--|--|
| 4 | Площадки для выгула собак «2» | 400-600 м2 | 400-600 м2 |
| 5 | Контейнерная площадка | не менее 0,03 м2/чел. | не менее 0,03 м2/чел. |
| 6 | Площадка автостоянки (парковки) | 22,5 м2/автомобиль (в уширениях проезжих частей улиц и проездов - 18,0 м2) | В соответствии с постановлением Правительства Московской области от 17.08.2015 № 713/30 «Об утверждении нормативов градостроительного проектирования Московской области» |

«1» При недостатке площади для размещения в полном объеме площадок рекреационного назначения на территории, указанной в подпункте 1 пункта 2 настоящей статьи, допускается их размещение на территории общего пользования жилого района.

«2» Предусматривается в случае, если предметом развития территории является создание нового планировочного района.

19. При благоустройстве территорий многоквартирных домов не допускается ухудшать характеристики существующих объектов благоустройства и элементов благоустройства, в том числе:

объекты благоустройства и элементы благоустройства, развиваемые в связи с обеспечением связанности с существующими объектами пешеходной и транспортной инфраструктур, после завершения работ должны соответствовать требованиям Правил, регламенту содержания объектов благоустройства;

не допускается обеспечивать показатели минимальной обеспеченности объектами и элементами благоустройства, приведенными в таблице 1 настоящей статьи, вновь возводимых многоквартирных домов за счет существующих объектов благоустройства; по согласованию с администрацией существующие объекты благоустройства и элементы благоустройства допускается увеличивать в размерах с одновременной их модернизацией, обеспечивающей срок службы названных объектов благоустройства по эксплуатационному документу не менее чем на 5 лет.

20. При проектировании площадок рекреационного назначения должны быть предусмотрено оборудование, приведенное в таблице 2 настоящей статьи, а также соблюдены требования, установленные Правилами.

Таблица 2 «Оборудование площадок рекреационного назначения»

| Оборудование детских игровых площадок для детей до 3 лет: | |
|---|---|
| 1 | Песочница |
| 2 | Горка |
| 3 | Карусель |
| 4 | Качели подвесные (2 сиденья со спинкой) |
| 5 | Качалка на пружине |
| 6 | Качалка-балансир |
| Оборудование детских игровых площадок для детей 3-7 лет: | |
| 1 | Игровой комплекс |

| | |
|---|--|
| 2 | Карусель |
| 3 | Качели подвесные (2 сиденья без спинки) |
| 4 | Лабиринт |
| 5 | Качалка на пружине |
| 6 | Качалка-балансир |
| 7 | Тоннель |
| 8 | Теневой навес |
| Оборудование детских игровых площадок для детей 7-12 лет: | |
| 1 | Игровой комплекс |
| 2 | Качели подвесные (2 сиденья без спинки) |
| 3 | Пространственная сетка |
| 4 | Подвесной мост |
| 5 | Спортивный игровой комплекс |
| Оборудование спортивных площадок: | |
| 1 | Гимнастический комплекс |
| 2 | Тренажер "Шаговый" |
| 3 | Тренажер "Эллиптический" |
| 4 | Тренажер "Двойной турник" |
| 5 | Тренажер "Двойные лыжи" |
| Оборудование площадок отдыха: | |
| 1 | Стол для настольного тенниса |
| 2 | Шахматные столы (2 с 4 сиденьями без спинки) |

21. При благоустройстве озеленения вновь возводимых многоквартирных домов:

а) газоны следует устраивать с использованием травосмеси на основе рыхлокустовых корневищных злаков низового типа на полностью подготовленном и спланированном основании из многокомпонентного искусственного почвогрунта заводского изготовления с соблюдением уклона основания и после обеспечения отдельного стока воды с плоскостных сооружений и внутрипочвенного стока;

б) саженцы должны иметь симметричную крону, очищенную от сухих и поврежденных ветвей, прямой штаб, здоровую, нормально развитую корневую систему с хорошо выраженной скелетной частью; на саженцах не должно быть механических повреждений, а также признаков поражения болезнями и заселения вредителями;

в) запрещается при благоустройстве элементов озеленения:

применять плодородный слой почвы, засоренный сорными и инвазивными вредными зелеными насаждениями, растениями, строительными и бытовыми отходами;

завозить, высаживать зеленые насаждения с признаками заселения и поражения опасными вредителями и болезнями, с повреждениями кроны и штамба механического

и патологического происхождения, инвазивные вредные зеленые насаждения (в том числе борщевик Сосновского, клен ясенелистный, лебеду, болиголов, вех ядовитый, акониты, ясенцы, ландыши, волчье лыко, клещевину, мордовник, эрингиум, карлину, молочай), тополя, а также колючие и ядовитые растения вдоль пешеходных коммуникаций, велодорожек и площадок рекреационного назначения;

г) основные расстояния при планировании элементов озеленения должны быть выполнены с соблюдением расстояний, приведенных в таблице 3 настоящей статьи.

Таблица 3 «Основные расстояния при планировании элементов озеленения»

| N п/п | Здание, сооружение, объект, площадка | Минимальные расстояния (м) от здания, сооружения, объекта, площадки | |
|-----------------|---|---|------------|
| | | ствола дерева | кустарника |
| 1 | Наружная стена многоквартирного дома, иных зданий | 6,0 | 1,5 |
| 2 | Край тротуара, пешеходной дорожки, плоскостных открытых стоянок автомобилей | 1,7 | 0,5 |
| 3 | Край проезжей части проездов | 3,0 | 0,5 |
| 4 | Опора системы наружного освещения | 5,0 | 1,0 |
| 5 | Подошва или внутренняя грань подпорной стенки | 4,0 | 1,0 |
| 6 | Подошва откоса, террасы | 2,0 | 0,5 |
| 7 | Детские игровые площадки, физкультурно-спортивные площадки (с восточной и северной стороны) | 3,0 | 1,0 |
| 8 | Детские игровые площадки, физкультурно-спортивные площадки (с южной и западной стороны) | 1,0 | 0,5 |
| Подземные сети: | | | |
| 9 | газопровод, канализация | 1,5 | - |
| 10 | тепловая сеть (стенка канала, тоннеля или оболочка при бесканальной прокладке) | 2,0 | 1,0 |
| 11 | водопровод, дренаж | 2,0 | - |
| 12 | силовой кабель и кабель связи | 2,0 | 0,7 |

22. Элементы озеленения территории должны быть запроектированы вдоль фасадов многоквартирных домов (формирование палисадников), между отдельными площадками в виде живых изгородей, а также образовывать садовые группы, при этом должен учитываться минимальный ассортимент растений для палисадников, приведенный в таблице 4 настоящей статьи, минимальный ассортимент растений для высадки между отдельными площадками в виде живых изгородей, создания садовых групп, приведенный в таблице 5 настоящей статьи.

Таблица 4 «Минимальный ассортимент растений для палисадников»

| Наименование вида | Характеристики | Виды посадок |
|-------------------|----------------|--------------|
|-------------------|----------------|--------------|

| Кустарники хвойные | | | |
|-----------------------|---------------------------------------|---|--------------------|
| 1 | Можжевельник | 1 сорт, саженец, стандарт среднерослый, свыше 0,5 м | группы |
| Кустарники лиственные | | | |
| 1 | Барбарис Тунберга | 1 сорт, саженец, стандарт низкорослый, свыше 0,3 м | группы |
| 2 | Сирень обыкновенная сортовая | 1 сорт, саженец, стандарт высокорослый, свыше 1,1 м | группы, 1 шт./м2 |
| 3 | Спирея Бумальда | 1 сорт, саженец, стандарт низкорослый, свыше 0,3 м | группы, 3 шт./м2 |
| 4 | Спирея японская | 1 сорт, саженец, стандарт низкорослый, свыше 0,3 м | группы, 3 шт./м2 |
| 5 | Спирея серая | 1 сорт, саженец, стандарт среднерослый, свыше 0,5 м | группы, 2-3 шт./м2 |
| 6 | Снежноягодник белый | 1 сорт, саженец, стандарт среднерослый, свыше 0,5 м | группы, 2-3 шт./м2 |
| 7 | Лапчатка кустарниковая | 1 сорт, саженец, стандарт среднерослый, свыше 0,5 м | группы, 3 шт./м2 |
| 8 | Чубушник венечный | 1 сорт, саженец, стандарт среднерослый, свыше 0,5 м | группы, 2 шт./м2 |
| Цветочные растения | | | |
| 1 | Высокие и средние многолетники: флокс | рассада, стандарт | цветники; |

| | | | |
|-------|---|--------------------------|--|
| | метельчатый, хоста, астильба, бадан, ирис, пион, вербейник, лилейник, дельфиниум, наперстянка, шалфей, монарда | | высокие: посадка - 2-8 шт./м ² ; средние: посадка - 10-16 шт./м ² |
| 2 | Низкие многолетники: флокс шиловидный, маргаритка, примула, арабис, барвинок, пахизандра, ясколка, фиалка рогатая, седумы различных видов | рассада, стандарт | низкие: посадка - 20-25 шт./м ² |
| Газон | | | |
| 1 | Газон обыкновенный | из устойчивой травосмеси | посев газонных трав |

Таблица 5 «Минимальный ассортимент растений для высадки между отдельными площадками»

| | Наименование вида | Характеристики | Виды посадок |
|-----------------------|-----------------------------|---|--------------------------------|
| Деревья хвойные | | | |
| 1 | Лиственница европейская | крупномер, высота - 7-9 м, диаметр - 10-12 см, размер земляного кома - 1,7 x 1,7 x 0,65 м | группы, рядовые посадки |
| Деревья лиственные | | | |
| 1 | Клен остролистный | крупномер, высота - 7-9 м, диаметр - 10-12 см, размер земляного кома - 1,7 x 1,7 x 0,65 м | группы |
| 2 | Каштан конский обыкновенный | крупномер, высота - 7-9 м, диаметр - 10-12 см, размер земляного кома - 1,7 x 1,7 x 0,65 м | группы, рядовые посадки |
| 3 | Липа мелколистная | крупномер, высота - 7-9 м, диаметр - 10-12 см, размер земляного кома - 1,7 x 1,7 x 0,65 м | группы, рядовые посадки |
| 4 | Яблоня декоративная | крупномер, высота - 4-5 м, диаметр - 5-6 см, размер земляного кома - 1,0 x 1,0 x 0,6 м | группы |
| Кустарники лиственные | | | |
| 1 | Барбарис Тунберга | 1 сорт, саженец, стандарт низкорослый, свыше 0,3 м | группы, 3 шт./м ² |
| 2 | Дерен белый | 1 сорт, саженец, стандарт среднерослый, свыше 0,5 м | группы, 2 шт./м ² |
| 3 | Сирень обыкновенная | 1 сорт, саженец, стандарт высокорослый, свыше 1,1 м | группы, 1 шт./м ² |
| 4 | Спирея (различные виды) | 1 сорт, саженец, стандарт среднерослый, свыше 0,5 м | группы, 2-3 шт./м ² |
| 5 | Снежнаягодник белый | 1 сорт, саженец, стандарт | группы, 2-3 |

| | | | |
|--------------------|--|--|---|
| | | среднерослый, свыше 0,5 м | шт./м2 |
| 6 | Лапчатка кустарниковая | 1 сорт, саженец, стандарт низкорослый, свыше 0,3 м | группы, 3 шт./м2 |
| 7 | Чубушник венечный | 1 сорт, саженец, стандарт среднерослый, свыше 0,5 м | группы, 2 шт./м2 |
| 8 | Кизильник блестящий | 1 сорт, саженец, стандарт среднерослый, свыше 0,5 м | живая изгородь, 5 шт./пог. м |
| 9 | Пузыреплодник калинолистный | 1 сорт, саженец, стандарт среднерослый, свыше 0,5 м | живая изгородь, 5 шт./пог. м |
| 10 | Жимолость (различные виды) | 1 сорт, саженец, стандарт | группы, 2 шт./м2 |
| Цветочные растения | | | |
| 1 | Многолетние цветочные растения: флокс, ирис, лилейник, хоста, астильба, кампанула | рассада, стандарт | цветники; посадка: высокие - 2-8 шт./м2, средние - 10-16 шт./м2 |
| Газон | | | |
| 1 | Газон обыкновенный | из устойчивой травсмеси | посев газонных трав |

23. При благоустройстве систем наружного освещения вновь возводимого многоквартирного дома (группы домов):

а) не допускается установка бетонных опор;

б) высота расположения светильников, требования к средней освещенности, нормируемые показатели наружного освещения должны быть запроектированы с учетом распоряжения Министерства благоустройства Московской области от 25.12.2019 № 10Р-63 «Об утверждении методических рекомендаций «Стандарт объектов (средств) наружного освещения объектов благоустройства Московской области».

в) вдоль основных пешеходных коммуникаций от входов на территорию многоквартирного дома (группы домов), примыкающую к жилым зданиям, планируемую к преимущественному пользованию и предназначенную для обеспечения бытовых нужд и досуга жителей дома (группы домов), до входов в подъезды многоквартирных домов в дополнение к утилитарному наружному освещению рекомендуется благоустраивать световые столбики;

г) при проектировании наружного освещения следует выбирать источники света и осветительные приборы с наибольшими световой отдачей и сроком службы при равной мощности, обеспечивающие наибольшую энергетическую эффективность и экономичность;

д) освещение в вечерне-ночное время должно обеспечивать распознавание дорожной разметки и различных знаков, распознавание лиц прохожих;

е) минимальные требования к металлическим опорам и кронштейнам систем наружного освещения:

материал - сталь;

вид - граненая, круглоконическая, трубчатая, складывающаяся;

способ изготовления - листовой прокат, трубный прокат;

тип - силовая, несилловая;

способ установки - фланцевая с закладным элементом или прямостоечная;

подвод кабеля - землей;

защита от коррозии - горячее цинкование.

ж) минимальные требования к светодиодным светильникам для освещаемых объектов благоустройства территории многоквартирного дома (группы домов), примыкающей к жилым зданиям, планируемой к преимущественному пользованию и предназначенной для обеспечения бытовых нужд и досуга жителей дома (группы домов):

металлические части светильников должны иметь антикоррозионную защиту;
соединительные провода и кабели должны проходить в корпусе светильника;
не допускается открытое размещение светильников;

корпус светильника должен быть изготовлен из высококачественных алюминиевых сплавов, окрашенных порошковой краской в заводских условиях толщиной не менее 60 мкм, или из анодированного алюминия с вандалозащищенным рассеивателем из поликарбоната или стекла;

должна быть обеспечена замена блока питания (источника стабилизированного тока) без демонтажа светильника с опоры;

корпус светильника должен иметь вандалозащищенную конструкцию;

не допускается применение экструдированного алюминиевого профиля;

допустимое напряжение питания: В - 220 +/-10%, частота, Гц - 50 +/- 0,4;

цветовая температура - 2700-3000 К (для пешеходных переходов допускается 4000 К);

светоотдача - не менее 125 лм/Вт;

индекс цветопередачи (CRI) - не менее 80;

защита блока питания или отсека для его установки - не ниже IP65;

степень защиты оптического отсека - не ниже IP65;

коэффициент пульсации светового потока светильника - не более 5%;

гарантийный срок службы светильника - не менее 3 лет;

срок службы светильника - не менее 12 лет;

коэффициент мощности - не менее 0,95;

количество болтов для крепления на кронштейн - не менее 2 шт.;

светильники должны соответствовать в части воздействия механических факторов внешней среды группе условий эксплуатации М2 по «ГОСТ 17516.1-90. Межгосударственный стандарт. Изделия электротехнические. Общие требования в части стойкости к механическим внешним воздействующим факторам»;

температура эксплуатации светильника в диапазоне от минус 40 °С до плюс 40 °С;

светильники должны соответствовать классу защиты 1 от поражения электрическим током;

светильники должны иметь климатическое исполнение У1.

24. После ввода в эксплуатацию многоквартирного дома:

а) все объекты благоустройства и элементы благоустройства, благоустроенные при возведении многоквартирного дома (группы домов) в границах земельных участков, находящихся в муниципальной собственности, и земельных участков и земель, государственная собственность на которые не разграничена, подлежат включению администрацией в титульные списки объектов благоустройства.

б) должны быть установлены (при необходимости откорректированы установленные) границы прилегающих территорий в соответствии с Правилами».

Статья 10. Обеспечение беспрепятственного доступа инвалидов и других маломобильных групп населения к объектам социальной, транспортной и инженерной инфраструктур в Московской области (оснащение элементов благоустройства техническими приспособлениями для беспрепятственного доступа к ним и их использования инвалидами и другими маломобильными группами населения)

1. Содержание территорий городского округа Мытищи и мероприятия по развитию благоустройства осуществляются в соответствии с Законом Московской области от 22.10.2009 №121/2009-ОЗ «Об обеспечении беспрепятственного доступа инвалидов и других маломобильных групп населения к объектам социальной, транспортной и инженерной инфраструктур в Московской области»

2. В соответствии со ст. 3 Закона Московской области от 22.10.2009 №121/2009-ОЗ «Об обеспечении беспрепятственного доступа инвалидов и других маломобильных групп населения к объектам социальной, транспортной и инженерной инфраструктур в Московской области», необходимо обеспечивать условия для беспрепятственного доступа инвалидов и других маломобильных групп населения к объектам социальной, транспортной и инженерной инфраструктур и к предоставляемым в них услугам.

Объекты социальной, транспортной и инженерной инфраструктур:

жилые здания государственного, муниципального и частного жилищного фонда;

административные здания и сооружения органов государственной власти Московской области и органов местного самоуправления муниципальных образований Московской области;

объекты культуры и культурно-зрелищные сооружения (театры, библиотеки, музеи, места отправления религиозных обрядов и другие);

объекты образования и науки, здравоохранения и социальной защиты населения;

объекты торговли, общественного питания и бытового обслуживания населения, кредитные учреждения;

гостиницы, отели, иные места временного проживания;

объекты спорта, места отдыха, парки, сады, лесопарки, пляжи и находящиеся на их территории объекты и сооружения оздоровительного и рекреационного назначения, аллеи и пешеходные дорожки;

объекты и сооружения транспортного обслуживания населения (железнодорожные вокзалы, автовокзалы, аэровокзалы, аэропорты, станции и остановки всех видов городского и пригородного пассажирского транспорта, другие объекты автомобильного, железнодорожного, водного и воздушного транспорта);

здания и сооружения объектов почтовой связи;

производственные объекты, объекты малого бизнеса и другие места приложения труда;

тротуары, переходы улиц, дорог и магистралей;

прилегающие к вышеперечисленным зданиям и сооружениям территории.

3. В соответствии со ст. 9 Федерального закона от 24.11.1995 №181-ФЗ «О социальной защите инвалидов в Российской Федерации», ст. 4 Закона Московской области от 22.10.2009 № 121/2009-ОЗ «Об обеспечении беспрепятственного доступа инвалидов и других маломобильных групп населения к объектам социальной, транспортной и инженерной инфраструктур в Московской области» объекты социальной, транспортной и инженерной инфраструктур в процессе строительства, реконструкции, ремонта и благоустройства должны оснащаться следующими специальными приспособлениями и оборудованием:

специальными указателями около строящихся и ремонтируемых объектов;

звуковой сигнализацией у светофоров;

телефонами-автоматами или иными средствами связи, доступными для инвалидов;

санитарно-гигиеническими помещениями;

пандусами и поручнями у лестниц при входах в здание;

пологими спусками у тротуаров в местах наземных переходов улиц, дорог, магистралей, остановок городского и пригородного пассажирского транспорта общего пользования;

пандусами и поручнями у лестниц привокзальных площадей, платформ, остановок маршрутных транспортных средств и мест посадки и высадки пассажиров;

пандусами при входах в здания, пандусами или подъемными устройствами у лестниц на лифтовых площадках, а также при входах в надземные и подземные переходы улиц, дорог и магистралей;

специальными указателями маршрутов движения инвалидов по территории вокзалов, парков и других рекреационных зон;

средствами дублирования необходимой для инвалидов звуковой и зрительной информации, а также надписей, знаков и иной текстовой и графической информации знаками, выполненными рельефно-точечным шрифтом Брайля.

4. Требования к обеспечению доступности городской среды для инвалидов и маломобильных групп населения (далее по тексту МГН)

4.1. Для создания необходимых условий доступности для МГН, по согласованию с общественными организациями инвалидов, осуществляющих деятельность на городской территории, производится дооборудование специализированными средствами, которые позволят вести независимый образ жизни и обеспечат комфортный доступ ко всем общественным местам.

К специализированным средствам относятся:

пандусы и подъемники: стационарные и мобильные пандусы и подъемники для инвалидов, пожилых людей и маломобильных групп населения, обеспечивающие доступ инвалидов-колясочников и людей с нарушением функций опорно-двигательного аппарата к жилым, общественным и государственным зданиям;

информационный терминал, предназначенный для получения общей информации о заведении, отображающий интерактивный план здания и пути прохода по нему, в том числе для инвалидов-колясочников.

информационные значки, таблички и мнемосхемы: информационные знаки в формате, доступном для инвалидов и людей с нарушением зрения и слуха.

4.2. При проектировании объектов благоустройства жилой среды, улиц и дорог, объектов культурно-бытового обслуживания должна быть предусмотрена доступность среды населенных пунктов для МГН, оснащение этих объектов элементами и техническими средствами, способствующими передвижению инвалидов, поверхность должна быть ровная, без швов, противоскользящая, в том числе при увлажнении. Имеющиеся перепады уровней должны быть сглажены.

4.3. Для передвижения маломобильных групп населения на сложном рельефе необходимо предусматривать устройство серпантинных трасс с уклонами в пределах нормы.

4.4. Размещение для людей с полной и частичной потерей зрения о приближении к препятствиям (лестницам, пешеходному переходу, окончанию островка безопасности и пр.) необходимо обеспечивать изменением фактуры поверхностного слоя покрытия дорожек и тротуаров, направляющими рельефными полосами и яркой контрастной окраской.

4.5. В местах перепада уровней, превышающего 1,4 см, между горизонтальными участками пешеходных путей или пола в зданиях и сооружениях необходимо предусматривать устройство пандусов.

4.6. Все имеющиеся на пути движения инвалидов-колясочников лестницы, в том числе лестницы подземного или надземного перехода, должны быть продублированы пандусами или подъемниками. Лестницы и пандусы ограждаются перилами.

4.7. Вблизи подземных переходов необходимо размещать хорошо различимые информационные знаки. Переходы на крупных и сложных транспортных развязках должны быть оснащены защитными ограждениями.

4.8. В жилых районах и микрорайонах вдоль пешеходных дорожек и тротуаров, предназначенных для передвижения МГН, необходимо предусматривать не реже чем через 100-150 м. места отдыха для инвалидов и МГН, оборудуются скамейками с твердой спинкой и подлокотниками. Предусмотреть с одной из сторон скамьи площадку с твердым покрытием, размером 1,5x1,5 и освещением не менее 20 лк.

4.9. При обустройстве решеток, перекрывающих водоотводящие лотки на пешеходных коммуникациях, а также ребра решеток не допускается располагать вдоль направления пешеходного движения, а ширину отверстий между ребрами необходимо принимать не более 15 мм.

4.10. Покрытия поверхности обеспечивают на территории муниципального образования условия безопасного и комфортного передвижения, а также формируют архитектурно-художественный облик среды. Для целей благоустройства территории должны применяться следующие виды покрытий:

твердые (капитальные) – монолитные или сборные, выполняемые из асфальтобетона, цементобетона, природного камня и т.п. материалов;

мягкие (некапитальные) – выполняемые из природных или искусственных сыпучих материалов (песок, щебень, гранитные высевки, керамзит, резиновая крошка и др.), находящихся в естественном состоянии, сухих смесях, уплотненных или укрепленных вяжущими материалами;

газонные, выполняемые по специальным технологиям подготовки и посадки травяного покрова;

комбинированные, представляющие сочетания покрытий, указанных выше (например, плитка, утопленная в газон, и т.п.).

На территории муниципального образования не рекомендуется допускать наличие участков почвы без перечисленных видов покрытий, за исключением дорожно-тропиночной сети на особо охраняемых территориях зон особо охраняемых природных территорий и участков территории в процессе реконструкции и строительства.

Твердые виды покрытия устанавливаются с шероховатой поверхностью с коэффициентом сцепления в сухом состоянии не менее 0,6 – 0,75 кН/кН, в мокром – не менее 0,4 кН/кН. Не допускается применение в качестве покрытия кафельной, метлахской плитки, гладких или отполированных плит из искусственного и естественного камня на территории пешеходных коммуникаций, в наземных и подземных переходах, на ступенях лестниц, площадках крылец входных групп зданий.

4.11. На территории общественных пространств муниципального образования все преграды (уступы, ступени, пандусы, деревья, осветительное, информационное и уличное техническое оборудование, а также край тротуара в зонах остановок общественного транспорта и переходов через улицу) необходимо выделять полосами тактильного покрытия.

4.12. Для передвижения людей с полной или частичной потерей зрения тактильно-контрастные указатели, выполняющие функцию предупреждения на покрытии пешеходных путей, следует размещать на расстоянии 0,8 - 0,9 м до препятствия, доступного входа, начала опасного участка, перед внешней лестницей. Глубина предупреждающего указателя должна быть в пределах 0,5 - 0,6 м и входить в общее нормируемое расстояние до препятствия. Указатель должен заканчиваться до препятствия на расстоянии 0,3 м. Указатели должны иметь высоту рифов 5 мм. Если на тактильном покрытии имеются продольные бороздки шириной более 15 мм и глубиной более 6 мм, их не допускается располагать вдоль направления движения.

4.13. Покрытие из бетонных плит должно быть ровным, а толщина швов между плитами - не более 0,01 м.

4.14. Для категории маломобильных групп населения опасные участки и пространства необходимо огораживать бортовым камнем высотой не менее 0,05 м.

4.15. В местах пересечения пешеходных путей с проезжей частью улиц и дорог перепад высот между нижней гранью съезда и проезжей частью должна быть не более 0,014 м. Съезды с тротуаров должны иметь уклон не более 1:20. При стеснённых условиях допускается уклон 1:10 на протяжении не более 1 м.

4.16. Пониженный бортовой камень окрашивается ярко-желтой (или белой) краской.

4.17. При уклонах пешеходных коммуникаций более 60 промилле необходимо

устройство лестниц. На основных пешеходных коммуникациях в местах размещения учреждений здравоохранения и других объектов массового посещения, домов инвалидов и престарелых, ступени и лестницы должны предусматриваться при уклонах более 50 промилле, обязательно сопровождая их пандусом. При пересечении основных пешеходных коммуникаций с проездами или в иных случаях должен предусматриваться бордюрный пандус для обеспечения спуска с покрытия тротуара на уровень дорожного покрытия.

4.18. На открытых лестницах, на перепадах рельефа рекомендуемая высота ступеней должна быть не более 120 мм, ширина проступи – от 0,35 до 0,4 м, с поперечным уклоном не более 2% в сторону вышележащей ступени. В марше внешней лестницы должно быть 3 - 12 ступеней. Недопустимо применение одиночных ступеней, которые должны заменяться съездами. После каждых 10 - 12 ступеней должны быть площадки глубиной не менее 1,5 м. Краевые ступени лестничного марша должны быть выделены полосами яркой контрастной окраски. Все ступени наружных лестниц в пределах одного марша устанавливаются по ширине и высоте подъема ступеней - одинаковыми.

4.19. Пандус выполняется из нескользкого материала с шероховатой текстурой поверхности без горизонтальных канавок. Пандусы должны иметь двухстороннее ограждение с поручнями на высоте 0,9 и 0,7 м с учетом технических требований к опорным стационарным устройствам. Расстояние между поручнями пандуса одностороннего движения должно быть в пределах 0,9 - 1,0 м. По продольным краям марша пандуса следует устанавливать бортики высотой не менее 0,05 м. Уклон бордюрного пандуса устанавливаемого на высоту до 0,5 м принимается 1:12.

4.20. При повороте пандуса или его протяженности более 9 м не реже чем через каждые 9 м предусматривают горизонтальные площадки размером 1,5 x 1,5 м. На горизонтальных площадках по окончании спуска предусматриваются дренажные устройства. Поверхность пандуса должна быть нескользкой, отличающейся от окружающих поверхностей текстурой или цветом.

По обеим сторонам лестницы или пандуса предусматривают непрерывные поручни, находящиеся в одной вертикальной плоскости, на высоте 700 - 900 мм круглого сечения, удобного для охвата рукой и отстоящего от стены на 40-60 мм. При ширине лестниц 4 м и более предусматриваются двухсторонние разделительные поручни. Длина поручней должна быть больше длины пандуса или лестницы с каждой стороны не менее чем на 0,3 м, с округленными и гладкими концами поручней.

4.21. Поручни должны быть надежно и прочно закреплены. Конструкция поручней должна исключать возможность травмирования людей.

4.22. Размещение туалетных кабин производится при отсутствии или недостаточной пропускной способности общественных туалетов: в местах проведения массовых мероприятий, при крупных объектах торговли и услуг, на территории объектов рекреации (парках, садах), в местах установки городских АЗС, на автостоянках. При нестационарных торговых объектах питания размещение туалетных кабин производится при отсутствии общественных туалетов на прилегающей территории в зоне доступности 200 м. Доля туалетных кабин, доступных для инвалидов, должна составлять 5%, но не менее одной.

5. Развитие объектов благоустройства осуществляется с учетом приспособлений и оборудования для обеспечения свободного передвижения инвалидов и других маломобильных групп населения на территории городского округа Мытищи.

Требования по оснащению элементов благоустройства техническими приспособлениями для беспрепятственного доступа к ним и их использования инвалидами и другими маломобильными группами населения, установленные Законом Московской области от 30.12.2014 N 191/2014-ОЗ «О регулировании дополнительных вопросов в сфере благоустройства в Московской области», применяются исключительно ко вновь вводимым в эксплуатацию или прошедшим реконструкцию,

модернизацию объектам.

Условия доступности объектов благоустройства для инвалидов и других маломобильных групп населения в Московской области обеспечиваются в соответствии с законодательством Российской Федерации и законодательством Московской области о социальной защите инвалидов.

Разработка проекта благоустройства на территориях транспортных и инженерных коммуникаций муниципального образования проводится с учетом законодательства, обеспечивая условия безопасности населения, условия доступности для инвалидов и других маломобильных групп населения, а также защиту прилегающих территорий от воздействия транспорта и инженерных коммуникаций. Размещение подземных инженерных сетей в границах улично-дорожной сети ведется преимущественно в проходных коллекторах.

Статья 11. Улично-дорожная сеть

1. Основными элементами улично-дорожной сети являются улицы, проспекты, переулки, проезды, набережные, площади, тротуары, пешеходные коммуникации, велосипедные дорожки, а также искусственные и защитные дорожные сооружения, элементы обустройства. Проектирование благоустройства возможно производить на сеть улиц определенной категории, отдельную улицу или площадь, часть улицы или площади, транспортное сооружение.

2. Разработка проекта благоустройства на территориях транспортных и инженерных коммуникаций муниципального образования проводится с учетом законодательства, обеспечивая условия безопасности населения, условия доступности для инвалидов и других маломобильных групп населения, а также защиту прилегающих территорий от воздействия транспорта и инженерных коммуникаций. Размещение подземных инженерных сетей в границах улично-дорожной сети ведется преимущественно в проходных коллекторах.

Статья 12. Улицы, дороги

1. Мероприятия, направленные на благоустройство автомобильных дорог местного значения, элементов благоустройства автомобильных дорог общего пользования осуществляются в части, не противоречащей: Федеральному закону от 8 ноября 2007 г. N 257-ФЗ "Об автомобильных дорогах и о дорожной деятельности в Российской Федерации и о внесении изменений в отдельные законодательные акты Российской Федерации", законодательству Российской Федерации о социальной защите инвалидов, и иным нормативным правовым актам Российской Федерации и нормативно-техническим документам, устанавливающим требования к автомобильным дорогам общего пользования.

2. Улицы и дороги включают в себя следующие элементы благоустройства: твердые виды покрытия дорожного полотна и тротуаров, элементы сопряжения поверхностей, озеленение вдоль улиц и дорог, ограждения опасных мест, осветительное оборудование, носители информации дорожного движения (дорожные знаки, разметка, светофорные устройства).

3. Виды и конструкции дорожного покрытия проектируются с учетом категории улицы и обеспечением безопасности движения.

4. При разработке проекта озеленения улиц и дорог устанавливаются минимальные расстояния от зеленых насаждений до сетей подземных коммуникаций и прочих сооружений улично-дорожной сети в соответствии со строительными нормами и правилами.

5. При разработке проекта предусматривается увеличение буферных зон между краем проезжей части и ближайшим рядом деревьев - за пределами зоны риска

необходимо высаживать специально выращиваемые для таких объектов растения. Перечень растений утверждается уполномоченным центральным исполнительным органом государственной власти Московской области в сфере дорожного хозяйства.

6. Для освещения магистральных улиц на участках между пересечениями, на эстакадах, мостах и путепроводах опоры светильников располагают с двухсторонней расстановкой (симметрично или в шахматном порядке), по оси разделительной полосы, аналогично осуществляется подвеска светильников между высокими опорами на тросах. Расстояние между опорами устанавливается в зависимости от типа светильников, источников света и высоты их установки, но не более 50 м. Возможно размещение оборудования декоративно-художественного (праздничного) освещения.

Статья 13. Требования к благоустройству въездных групп

Обязательный перечень элементов благоустройства въездных групп включает в себя средства размещения информации, малые архитектурные формы, озеленение, архитектурно-художественное освещение.

Статья 14. Требования к благоустройству территории городского округа Мытищи вдоль «вылетных» магистралей

1. Мероприятия, направленные на благоустройство территории городского округа Мытищи вдоль «вылетных» магистралей, осуществляются в части, не противоречащей требованиям «Регионального стандарта благоустройства территории муниципальных образований Московской области, расположенных вдоль «вылетных» магистралей», утвержденных Распоряжением Министерства благоустройства Московской области от 13.06.2019г. № 10Р-42 «Об утверждении методических рекомендаций».

2. Благоустройство территории городского округа Мытищи вдоль «вылетных» магистралей включает в себя:

решение проблем визуальной замусоренности территорий, вызванной отсутствием ограничений по использованию цвета и цветовых сочетаний, хаотичным размещением вывесок, нестационарных и некапитальных объектов, отсутствием единого стиля элементов благоустройства, единого подхода при их размещении; организация системной работы по формированию современной комфортной среды при:

- а) оформлении колористических паспортов территорий "вылетных" магистралей;
 - б) проведении осмотров внешних поверхностей существующих зданий, строений, сооружений для принятия решения о необходимости проведения реконструктивных работ;
 - в) проведении осмотров внешних поверхностей, расположения и габаритов элементов благоустройства для принятия решений о перемещении, замене, демонтаже;
 - г) проведении осмотров внешних поверхностей существующих некапитальных объектов, нестационарных объектов для принятия решения о необходимости их ремонта, демонтажа в связи с нарушением архитектурно-художественного облика территории;
 - д) производстве оценки предложений по реконструктивным и благоустроительным работам;
 - е) обеспечении замены цветоносителей внешних поверхностей зданий, строений, сооружений;
 - ё) планировании и разработке перспективных стратегий, концепций, мастер-планов благоустройства территорий, благоустройства элементов благоустройства и фасадов зданий, строений, сооружений вдоль "вылетных" магистралей.
3. Элементы благоустройства, составляющие фасад "вылетной" магистрали:

зеленые насаждения (деревья, кустарники, цветочные композиции);
ограждения (заборы);
водные устройства;
игровое и спортивное оборудование;
объекты (средства) наружного освещения;
средства размещения информации;
стационарные рекламные конструкции;
малые архитектурные формы;
некапитальные нестационарные строения, сооружения;
контейнерные площадки;
урны;
защитные, искусственные дорожные сооружения, вертикальные элементы обустройства автомобильных дорог.

3. Элементы благоустройства, составляющие покрытие "вылетной" магистрали:
зеленые насаждения (газон, травы);
покрытия.

4. Архитектурно-художественный облик территории "вылетной" магистрали является совокупностью:
объемных, пространственных, колористических и иных решений внешних поверхностей зданий, строений, сооружений;
элементов благоустройства, располагаемых на внешних (включая крышу) поверхностях зданий, строений, сооружений.

Статья 15. Площади

1. По функциональному назначению площади подразделяются на: главные (у зданий органов власти, общественных организаций); приобъектные (у театров, памятников, кинотеатров, музеев, торговых центров, стадионов, парков, рынков и др.); общественно-транспортные (у вокзалов, станций метрополитена, на въездах); мемориальные (у памятных объектов или мест); площади транспортных развязок.

2. При разработке проекта благоустройства обеспечивается максимально возможное разделение пешеходного и транспортного движения, основных и местных транспортных потоков, беспрепятственное пользование инвалидами и другими маломобильными группами населения объектами благоустройства.

3. Территории площадей включают: проезжую часть, пешеходную часть, участки и территории озеленения. При многоуровневой организации пространства площади пешеходная часть частично или полностью совмещается с поверхностью земли, а в подземном уровне в зоне внеуличных пешеходных переходов размещаются остановки и станции массового транспорта, места для парковки легковых автомобилей, инженерное оборудование и коммуникации, погрузочно-разгрузочные площадки, туалеты, контейнерные площадки.

4. В зависимости от функционального назначения площади на ней размещаются следующие дополнительные элементы благоустройства:

а) на главных, приобъектных, мемориальных площадях - произведения монументально-декоративного искусства, водные устройства (фонтаны);

б) на общественно-транспортных площадях - остановочные павильоны, некапитальные строения и сооружения мелкорозничной торговли, питания, бытового обслуживания, средства наружной рекламы и информации.

5. Виды покрытия пешеходной части площади должны предусматривать возможность проезда автомобилей специального назначения (пожарных, аварийных, уборочных и др.), временной парковки легковых автомобилей.

6. Места возможного проезда и временной парковки автомобилей на пешеходной части площади выделяются цветом или фактурой покрытия, мобильным озеленением

(контейнеры, вазоны), переносными ограждениями.

7. При озеленении площади используется периметральное озеленение, насаждения в центре площади (сквер или островок безопасности), а также совмещение этих приемов. В условиях исторической среды населенного пункта или сложившейся застройки возможно применение мобильных приемов озеленения. Озеленение островка безопасности в центре площади осуществляется в виде партерного озеленения или высоких насаждений с учетом необходимого угла видимости для водителей.

Статья 16. Пешеходные переходы

1. Пешеходные переходы размещаются в местах пересечения основных пешеходных коммуникаций с улицами и дорогами. Пешеходные переходы проектируются в одном уровне с проезжей частью улицы (наземные) либо вне уровня проезжей части улицы - внеуличные (надземные и подземные) с учетом особых потребностей инвалидов и других маломобильных групп населения.

2. Не допускается размещение строений, некапитальных нестационарных сооружений, рекламных щитов, зеленых насаждений высотой более 0,5 м в пределах треугольника видимости наземного пешеходного перехода, определенного национальным стандартом Российской Федерации.

3. Обязательный перечень элементов благоустройства наземных пешеходных переходов включает: дорожную разметку, пандусы для съезда с уровня тротуара на уровень проезжей части, осветительное оборудование.

Статья 17. Детские площадки

1. Требования, устанавливаемые к детским площадкам, должны соответствовать законодательству Российской Федерации в области технического регулирования, законодательству Российской Федерации о социальной защите инвалидов, нормативно-техническим документам Российской Федерации, а также нормам, установленным настоящими Правилами. Детские площадки проектируются и обустройстваются с учетом беспрепятственного доступа инвалидов и других маломобильных групп населения.

2. Детские площадки предназначены для игр и активного отдыха детей разных возрастов: дошкольного (до 3 лет), дошкольного (до 7 лет), младшего и среднего школьного возраста (7-12 лет), подростков (12-16 лет). Детские площадки могут быть организованы в виде отдельных площадок для различных возрастных групп или как комплексные игровые площадки с зонированием по возрастным интересам.

3. Расстояние от окон жилых домов и общественных зданий до границ детских площадок дошкольного возраста должно составлять не менее 10 м, младшего и среднего школьного возраста - не менее 20 м, комплексных игровых площадок - не менее 40 м, спортивно-игровых комплексов - не менее 100 м.

4. Детские площадки для дошкольного и дошкольного возраста размещают на участке жилой застройки; площадки для младшего и среднего школьного возраста, комплексные игровые площадки - на озелененных территориях группы или микрорайона; спортивно-игровые комплексы и места для катания - в парках жилого района.

5. Площадки для игр детей на территориях жилого назначения проектируются из расчета 0,5-0,7 кв. м на 1 жителя. Размеры и условия размещения площадок проектируются в зависимости от возрастных групп детей и места размещения жилой застройки в муниципальном образовании.

6. Площадки детей дошкольного возраста могут размещаться отдельно или совмещаться с площадками для тихого отдыха взрослых - в этом случае общая

площадь площадки должна быть не менее 80 кв. м.

7. Оптимальный размер игровых площадок для детей дошкольного возраста - 70-150 кв. м, школьного возраста - 100-300 кв. м, комплексных игровых площадок - 900-1600 кв. м. При этом возможно объединение площадок дошкольного возраста с площадками отдыха взрослых (размер площадки - не менее 150 кв. м). Соседствующие детские и взрослые площадки необходимо разделять густыми зелеными посадками и (или) декоративными стенками.

8. В условиях исторической или высокоплотной застройки размеры площадок принимаются в зависимости от имеющихся территориальных возможностей с компенсацией нормативных показателей на прилегающих территориях муниципального образования.

9. При реконструкции детских площадок во избежание травматизма предотвращается наличие на территории площадки выступающих корней или нависающих низких веток, остатков старого, срезанного оборудования (стойки, фундаменты), находящихся над поверхностью земли, не заглубленных в землю металлических перемычек (как правило, у турников и качелей). При реконструкции прилегающих территорий детские площадки необходимо изолировать от мест ведения работ и складирования строительных материалов.

10. Обязательный перечень элементов благоустройства территории на детской площадке включает: информационные стенды (таблички), резиновые виды покрытия покрытия, элементы сопряжения поверхности площадки с газоном, озеленение, игровое оборудование, скамьи и урны, осветительное оборудование.

11. Мягкие виды покрытия (песчаное, уплотненное песчаное на грунтовом основании или гравийной крошке, мягкое резиновое или мягкое синтетическое) предусматриваются на детской площадке в местах расположения игрового оборудования.

На вновь вводимых в эксплуатацию или прошедших реконструкцию объектах применяется мягкое резиновое или мягкое синтетическое покрытие. Места установки скамеек оборудуются твердыми видами покрытия или фундаментом. При травяном покрытии площадок предусматриваются пешеходные дорожки с твердым, мягким или комбинированными видами покрытия.

12. Для сопряжения поверхностей площадки и газона применяются садовые бортовые камни со скошенными или закругленными краями.

13. Детские площадки озеленяются посадками деревьев и кустарника, с учетом их инсоляции в течение 5 часов светового дня. Деревья с восточной и северной стороны площадки должны высаживаться не ближе 3-х м, а с южной и западной - не ближе 1 м от края площадки до оси дерева. На площадках дошкольного возраста не допускается применение видов растений с колючками. На всех видах детских площадок не допускается применение растений с ядовитыми плодами.

14. Размещение игрового оборудования проектируется с учетом нормативных параметров безопасности. Площадки спортивно-игровых комплексов оборудуются стендом с правилами поведения на площадке и пользования спортивно-игровым оборудованием.

15. Осветительное оборудование должно функционировать в режиме освещения территории, на которой расположена площадка. Не допускается размещение осветительного оборудования на высоте менее 2,5 м.

16. На площадках устанавливаются информационные стенды (таблички), содержащие правила и возрастные требования при пользовании оборудованием, номера телефонов службы спасения, скорой помощи, службы эксплуатации для сообщения о неисправности и поломке оборудования информация о запрете выгула домашних животных на площадке, о лице, эксплуатирующем оборудование площадки.

17. Входы, выходы, эвакуационные пути, проходы, предназначенные для работников службы спасения, скорой помощи, службы эксплуатации, должны быть

всегда доступны, открыты и свободны от препятствий.

18. Материалы, из которых изготовлено оборудование, не должны оказывать вредное воздействие на здоровье людей, в том числе детей и окружающую среду в процессе эксплуатации.

19. В целях обеспечения безопасности людей, в том числе детей, площадки должны быть отгорожены от транзитного пешеходного движения, проездов, разворотных площадок, гостевых стоянок, контейнерных площадок, мест, предназначенных для размещения транспортных средств.

20. Минимальное расстояние до контейнерных площадок - 15 метров, разворотных площадок на конечных остановках маршрутов пассажирского транспорта - не менее 50 метров.

21. Размеры зон приземления, зон безопасности и покрытие площадки должны соответствовать указанным параметрам производителя оборудования в прилагаемой к оборудованию документации, а при их отсутствии - должны соответствовать государственным стандартам и требованиям, установленным органом местного самоуправления.

Покрытие зоны приземления должно состоять из материала, обеспечивающего безопасное приземление при падении. Не должно быть загрязнений или частиц глины. При использовании песка размер частиц должен составлять 0,2-2 миллиметра, при использовании гравия 2-8 миллиметров. Толщина слоя - 500 миллиметров.

22. При ограждении площадок зелеными насаждениями, а также при их озеленении не допускается применение растений с колючками и ядовитыми плодами.

23. Ветви или листва деревьев должны находиться не ниже 2,5 м над покрытием и оборудованием площадки. Кустарник, используемый для ограждения площадок, должен исключать возможность получения травмы в случае падения на него во время игры. Трава на площадке должна быть скошена, высота ее не должна превышать 20 сантиметров.

24. Конструкции оборудования площадок не должны приводить к скоплению воды на поверхности, должны обеспечивать свободный сток воды и просыхание, доступ взрослых для оказания помощи детям внутри оборудования.

25. Конструкция оборудования должна обеспечивать прочность, устойчивость и жесткость. Качество узловых соединений и устойчивость конструкций должны быть надежным (при покачивании конструкции).

26. Элементы оборудования из металла должны быть защищены от коррозии или изготовлены из коррозионно-стойких материалов. Не допускается наличие глубокой коррозии металлических конструкций элементов оборудования. Металлические материалы, образующие окислы, шелушащиеся или отслаивающиеся, должны быть защищены нетоксичным покрытием.

Выступающие концы болтовых соединений должны быть защищены способом, исключающим травмирование. Сварные швы должны быть гладкими.

27. Элементы оборудования из полимерных материалов, композиционных материалов, которые со временем становятся хрупкими, должны заменяться по истечении периода времени, указанного изготовителем.

28. Элементы оборудования из древесины не должны иметь на поверхности дефектов обработки (заусенцев, отщепов, сколов и т.п.). Не допускается наличие гниения основания деревянных опор и стоек.

29. Не допускается наличие выступающих элементов оборудования с острыми концами или кромками, а также наличие шероховатых поверхностей, способных нанести травму. Углы и края любой доступной для детей части оборудования должны быть закруглены.

30. Крепление элементов оборудования должно исключать возможность их демонтажа без применения инструментов.

31. Не допускается отсутствие деталей оборудования и наличие механических

повреждений (дефектов/неисправностей) элементов оборудования. Не допускается чрезмерный износ подвижных частей оборудования. Крепления подвесных элементов оборудования должны быть надежно зафиксированы. Элементы оборудования (комплектующие), подлежащие периодическому обслуживанию или замене (например, подшипники), должны быть защищены от несанкционированного доступа.

32. Не допускается наличие выступающих частей фундаментов, арматуры и элементов крепления. При наличии сыпучего покрытия (например, песка) фундаменты должны соответствовать следующим требованиям:

а) элементы фундамента должны располагаться на глубине не менее 400 мм от поверхности покрытия игровой площадки;

б) глубина от поверхности покрытия игровой площадки до верха фундамента конической формы должна быть не менее 200 мм;

в) острые кромки фундамента должны быть закруглены. Радиус закругления - не менее 20 мм;

г) концы элементов, выступающих из фундамента (например, анкерных болтов), должны располагаться на глубине не менее 400 мм от уровня поверхности покрытия игровой площадки.

33. Закрытое оборудование (тоннели, игровые домики и т.п.) с внутренним размером более 2000 мм в любом направлении от входа должно иметь не менее двух открытых доступов, не зависящих друг от друга и расположенных на разных сторонах оборудования. Конструкция доступов должна исключать возможность их блокирования и обеспечивать, при необходимости, оказание помощи взрослыми детям без каких-либо дополнительных средств. Размеры открытых доступов должны быть не менее 500 x 500 мм.

При чрезвычайной ситуации доступы должны обеспечить возможность детям покинуть оборудование.

34. Размеры элемента (диаметр сечения) оборудования, позволяющего ребенку ухватиться, должны быть не менее 16 мм и не более 45 мм в любом направлении. Ширина элемента оборудования, позволяющего ребенку ухватиться, должна быть не более 60 миллиметров.

35. Подвижные и неподвижные элементы оборудования не должны образовывать сдавливающих или режущих поверхностей, а также создавать возможность застреваний тела, частей тела или одежды ребенка.

36. Для предупреждения травм при падении детей с оборудования площадки устанавливаются ударопоглощающие покрытия. Для защиты от падения оборудуют перила и ограждения. Конструкция защитного ограждения не должна поощрять детей стоять или сидеть на нем, а также допускать лазание детей или их подъем.

37. Песок в песочнице должен соответствовать санитарно-эпидемиологическим требованиям.

Статья 18. Площадки отдыха

1. Площадки отдыха предназначены для тихого отдыха и настольных игр взрослого населения, их следует размещать на участках жилой застройки, рекомендуется - на озелененных территориях жилой группы и микрорайона, в парках и лесопарках.

Площадки отдыха могут обустроиваться как проходные, примыкать к проездам, посадочным площадкам остановок, разворотным площадкам. При этом между ними и площадкой отдыха предусматривается полоса озеленения (кустарник, деревья) не менее 3 м. Расстояние от границы площадки отдыха до отстойно-разворотных площадок на конечных остановках маршрутов пассажирского транспорта предусматривается не менее 50 м. Расстояние от окон жилых домов до границ площадок тихого отдыха предусматривается не менее 10 м, площадок шумных

настольных игр - не менее 25 м.

Планировка и обустройство площадок отдыха без приспособления для беспрепятственного доступа к ним и использования их инвалидами и другими маломобильными группами населения не допускается.

2. Площадки отдыха на жилых территориях проектируют из расчета 0,1-0,2 кв. м на жителя. Оптимальный размер площадки 50-100 кв. м, минимальный размер площадки отдыха - не менее 15-20 кв. м. Допускается совмещение площадок тихого отдыха с детскими площадками. Не рекомендуется объединение тихого отдыха и шумных настольных игр на одной площадке. На территориях парков рекомендуется организация площадок-лужаек для отдыха на траве.

Обязательный перечень элементов благоустройства на площадке отдыха обычно включает: твердые виды покрытия, элементы сопряжения поверхности площадки с газоном, озеленение, скамьи для отдыха, скамьи и столы, урны (как минимум, по одной у каждой скамьи), осветительное оборудование.

3. Покрытие площадки отдыха проектируется в виде плиточного мощения. При совмещении площадок отдыха и детских площадок не допускается устройство твердых видов покрытия в зоне детских игр.

4. Рекомендуется применять периметральное озеленение, одиночные посадки деревьев и кустарников, цветники, вертикальное и мобильное озеленение. Площадки-лужайки должны быть окружены группами деревьев и кустарников, покрытие - из устойчивых к вытаптыванию видов трав. Не допускается применение растений с ядовитыми плодами.

5. Функционирование осветительного оборудования обеспечивается в режиме освещения территории, на которой расположена площадка.

6. Минимальный размер площадки с установкой одного стола со скамьями для настольных игр устанавливается в пределах 12-15 кв. м.

Статья 19. Спортивные площадки

1. Спортивные площадки предназначены для занятий физкультурой и спортом всех возрастных групп населения, они проектируются в составе территорий жилого и рекреационного назначения, участков спортивных сооружений, участков общеобразовательных школ. Разработка проектов спортивных площадок ведется в зависимости от вида специализации площадки. Расстояние от границы площадки до мест хранения легковых автомобилей должно соответствовать действующим санитарным правилам и нормам.

Планировка и обустройство спортивных площадок без приспособления для беспрепятственного доступа к ним и использования их инвалидами и другими маломобильными группами населения не допускается.

2. Разработка проекта размещения и благоустройства спортивного ядра на территории общеобразовательных школ осуществляется с учетом обслуживания населения прилегающей жилой застройки. Минимальное расстояние от границ спортплощадок до окон жилых домов от 20 до 40 м в зависимости от шумовых характеристик площадки. Комплексные физкультурно-спортивные площадки для детей дошкольного возраста (на 75 детей) устанавливаются площадью не менее 150 кв. м, школьного возраста (100 детей) - не менее 250 кв. м.

3. Обязательный перечень элементов благоустройства территории на спортивной площадке включает: мягкие или газонные виды покрытия, спортивное оборудование.

4. Озеленение размещают по периметру спортивной площадки, высаживая быстрорастущие деревья на расстоянии от края площадки не менее 2 м. Не применяются деревья и кустарники, имеющие блестящие листья, дающие большое количество летящих семян, обильно плодоносящих и рано сбрасывающих листву. Для ограждения спортивной площадки возможно применять вертикальное озеленение.

5. Спортивные площадки оборудуются сетчатым ограждением высотой 2,5-3 м, а в местах примыкания спортивных площадок друг к другу - высотой не менее 1,2 м.

Статья 20. Требования к архитектурно-художественному облику территорий городского округа в части требований к внешнему виду контейнерных площадок

1. Требования к архитектурно-художественному облику территорий городского округа в части требований к внешнему виду контейнерных площадок (далее – требования к внешнему виду контейнерных площадок) - совокупность требований к объемным, пространственным, колористическим и иным решениям внешних поверхностей элементов:

- а) покрытий контейнерных площадок;
- б) элементов сопряжения покрытий;
- в) контейнеров, бункеров;
- г) ограждений контейнерных площадок;
- д) крыш контейнерных площадок;
- е) средств размещения информации.

2. Требования к внешнему виду покрытия контейнерной площадки: твердое, аналогичное покрытию транспортных проездов, без дефектов площадью 0,06 кв. м и более (выбоин, просадков, проломов, сдвигов, волн, гребенок, колеи), вандальных изображений, сорной растительности.

3. Требования к внешнему виду элементов сопряжения покрытий: не допускаются разрушения более чем на 20% площади бортового камня, сколы глубиной более 3,0 см, вертикальное отклонение одного бортового камня на 10 см и более, вандальные изображения, сорная растительность между бортовыми камнями.

4. Требования к внешнему виду контейнеров, бункеров:

синий, серый, оранжевый цвета подлежат использованию в соответствии с Единым стандартом оформления системы раздельного накопления твердых коммунальных отходов на территории Московской области (Стандартом РСО), иные цвета не допускаются;

не допускаются вандальные изображения, коррозия, дыры, заплаты, вмятины, трещины, следы горения, иные визуально воспринимаемые деформации;

наружный красочный слой не должен содержать растрескиваний, пятен выгорания цветового пигмента, осыпаний, иных визуально воспринимаемых разрушений;

внешние поверхности должны быть чистыми;

иметь маркировку с указанием резвизитов владельца, подрядной организации.

5. Требования к внешнему виду ограждения контейнерной площадки:

одноцветное: матовое серое или зеленое, или коричневое, иные цвета допускаются при наличии соответствующей информации в Свидетельстве о согласовании архитектурно-градостроительного облика объекта капитального строительства на территории Московской области;

структура вновь возводимого (заменяемого) ограждения: стойки, каркас секции, заполнение секции;

допустимые материалы для вновь возводимого (заменяемого) ограждения: металлический просечно-вытяжной лист, металлическая просечно-вытяжная сетка, перфорированный металлический лист, металлическая тканая сетка, металлические жалюзи (ламели), профлист с высотой профиля не более 20 мм;

не допустимые материалы: сварная сетка, сетка-рабица, решетки из прута и прутка, арматуры, бетонные и железобетонные изделия, дерево, ткани, картон и бумага, пластиковые изделия, шифер, поддоны, иные подобные изделия и материалы;

не допускаются вандальные изображения, трещины, плесень и грибок, коррозия, потеки и пятна ржавчины, обрушения, провалы, расслаивания, дыры, пробоины, заплаты, вмятины, следы горения, иные визуально воспринимаемые деформации;

наружный красочный слой не должен содержать растрескиваний, пятен выгорания цветового пигмента, осыпаний, иных визуально воспринимаемых разрушений; поверхности должны быть чистыми.

6. Требования к внешнему виду крыши контейнерной площадки:

для снижения снеговой нагрузки, отвода талого снега и воды должна иметь уклон более 2 градусов;

цвет выбирается аналогичным цвету ограждения контейнерной площадки;

материалы вновь возводимых (заменяемых) крыш: листовой металл, профлист с высотой профиля до 20 мм, монолитный поликарбонат;

не допустимые материалы: бетонные и железобетонные изделия, дерево, ткани, шифер, мягкие кровли, черепица, поддоны, иные подобные изделия и материалы;

не допускаются вандальные изображения, коррозия, дыры, заплаты, вмятины, трещины, следы горения, иные визуально воспринимаемые деформации.

7. Требования к внешнему виду средств размещения информации:

средства размещения информации подлежат размещению в соответствии с Единым стандартом оформления системы раздельного накопления твердых коммунальных отходов на территории Московской области (Стандартом РСО), иные информационные материалы и конструкции, изображения, листовки на элементах контейнерной площадки являются вандальными недопустимыми изображениями.

8. Запрещается размещать на территории, примыкающей к контейнерной площадке в границах 20 метров, порубочные остатки, уличный смет, скошенную траву, листву и иные остатки растительности, мебель, бытовую технику и их части, остатки после проведения ремонта и строительства, коробки, ящики и иные упаковочные материалы, шины и запасные части транспортных средств, спортивный инвентарь.

9. При соблюдении чистоты и порядка в местах общественного пользования, массового посещения и отдыха на территории городского округа Мытищи Московской области должны соблюдаться требования, указанные в пунктах 2 - 8 настоящей статьи.

Статья 21. Площадки для выгула животных

1. Площадки для выгула домашних животных должны размещаться на территориях, свободных от зеленых насаждений, за пределами первого и второго поясов зон санитарной охраны источников питьевого водоснабжения.

2. Размеры площадок для выгула собак, размещаемые на территориях жилого назначения должны составлять 400-600 кв. м, на прочих территориях - до 800 кв. м. В условиях сложившейся застройки можно принимать уменьшенный размер площадок, исходя из имеющихся территориальных возможностей. Доступность площадок - не далее 400 м. На территории микрорайонов с плотной жилой застройкой - не далее 600 м. Расстояние от границы площадки до окон жилых и общественных зданий принимается не менее 25 м, а до участков детских учреждений, школ, детских, спортивных площадок, площадок отдыха - не менее 40 м.

3. Перечень элементов благоустройства на территории площадки для выгула животных включает: различные виды покрытия, ограждение, скамья (скамьи), урна (урны), осветительное и информационное оборудование.

4. Для покрытия поверхности части площадки, предназначенной для выгула животных, предусматривается выровненная поверхность, обеспечивающая хороший дренаж, не травмирующая конечности животных (газонное, песчаное, песчано-земляное), а также удобство для регулярной уборки и обновления. Поверхность части площадки, предназначенной для владельцев животных, проектируется с твердым или комбинированным видом покрытия (плитка, утопленная в газон, и др.). Подход к площадке оборудуется твердым видом покрытия.

5. Ограждение специальной площадки для выгула животных должно быть высотой

не менее 2,0 м. Расстояние между элементами и секциями ограждения, его нижним краем и землей не должно позволять животному покинуть площадку или причинить себе травму.

6. На территории площадки размещается информационный стенд с правилами пользования площадкой.

7. Озеленение проектируется из периметральных плотных посадок высокого кустарника в виде живой изгороди или вертикального озеленения.

Статья 22. Площадки для дрессировки собак

1. Площадки для дрессировки собак размещаются на удалении от застройки жилого и общественного назначения не менее чем на 50 м.

2. Обязательный перечень элементов благоустройства территории на площадке для дрессировки собак включает: мягкие или газонные виды покрытия, ограждение, скамьи и урны (не менее 2-х на площадку), информационный стенд, осветительное оборудование, специальное тренировочное оборудование.

3. Покрытие площадки предусматривают имеющим ровную поверхность, обеспечивающую хороший дренаж, не травмирующую конечности собак (газонное, песчаное, песчано-земляное), а также удобным для регулярной уборки и обновления.

4. Ограждение должно быть представлено забором (металлическая сетка) высотой не менее 2,0 м. Расстояние между элементами и секциями ограждения, его нижним краем и землей, предусматриваются не позволяющим собаке покидать площадку или причинять себе травму.

5. Площадки для дрессировки собак оборудуются учебными, тренировочными, спортивными снарядами и сооружениями, навесом от дождя, утепленным бытовым помещением для хранения инвентаря, оборудования и отдыха инструкторов.

Статья 23. Площадки автостоянок, размещение и хранение транспортных средств на территории городского округа Мытищи

1. На территории городского округа Мытищи предусматриваются следующие виды автостоянок: кратковременного и длительного хранения автомобилей; уличные (в виде парковок на проезжей части, обозначенных разметкой); внеуличные (в виде "карманов" и отступов от проезжей части); гостевые (на участке жилой застройки); для хранения автомобилей населения (микрорайонные, районные); приобъектные (у объекта или группы объектов); прочие (грузовые, перехватывающие и др.).

2. Назначение и вместительность автостоянок определяется в соответствии с нормативами градостроительного проектирования Московской области.

3. Не допускается проектировать размещение площадок для автостоянок в зоне остановок пассажирского транспорта. Организацию заездов на автостоянки предусматривают не ближе 15 м от конца или начала посадочной площадки.

4. При проектировании, реконструкции площадок автостоянок необходимо предусматривать установку программно-технических комплексов видеонаблюдения, их подключение в соответствии с требованиями, установленными уполномоченным органом.

5. Обязательный перечень элементов благоустройства территории на площадках автостоянок включает: твердые виды покрытия; элементы сопряжения поверхностей; разделительные элементы; осветительное и информационное оборудование; подъездные пути с твердым покрытием.

Сопряжение покрытия площадки с проездом выполняется в одном уровне без укладки бортового камня.

Разделительные элементы на площадках могут быть выполнены в виде разметки (белых полос), озелененных полос (газонов), мобильного озеленения.

6. Размещение и хранение личного легкового автотранспорта на дворовых и внутриквартальных территориях допускаются в один ряд в отведенных для этой цели местах, при этом собственники (правообладатели) транспортных средств должны размещать свои транспортные средства способом, обеспечивающим беспрепятственное продвижение уборочной и специальной техники по указанным территориям.

7. Не допускается:

создание препятствий вывозу твердых коммунальных отходов путем размещения транспортного средства на территории, прилегающей к месту накопления твердых коммунальных отходов, способом, исключающим возможность загрузки мусоровозом твердых коммунальных отходов из бункеров и контейнеров, а также создание помех для уборки дворовых территорий в периоды, установленные графиками выполнения соответствующих работ;

размещение (за исключением погрузки или разгрузки) и хранение транспортных средств, предназначенных для перевозки грузов (за исключением прицепов к легковым пассажирским транспортным средствам), а также транспортных средств, препятствующих проезду аварийно-спасательных служб и формирований, пожарной охраны, скорой медицинской помощи, аварийной службы газовой сети, на дворовых и внутриквартальных территориях;

на площадках автостоянок, расположенных на дворовых и внутриквартальных территориях и иных местах общего пользования, самовольное размещение и (или) использование самовольно размещенных устройств, если такие устройства препятствуют или ограничивают проход пешеходов и проезд транспортных средств;

размещение транспортных средств, в том числе брошенных и (или) разукомплектованных, на дворовых и внутриквартальных территориях, иных местах общего пользования на участках с зелеными насаждениями, на газонах и цветниках.

8. В случае размещения транспортного средства, в том числе брошенного транспортного средства, разукомплектованного транспортного средства, способом, создающим препятствие продвижению уборочной или специальной техники по общественным территориям, внутриквартальным проездам, дворовым территориям в соответствии с требованиями, установленными настоящими Правилами, перемещение транспортного средства осуществляется в порядке, установленном Администрацией.

Перемещение транспортного средства осуществляется бесплатно для его владельца.

9. При обнаружении брошенных, разукомплектованных транспортных средств, органы местного самоуправления инициируют обращения в суд для признания таких транспортных средств бесхозными.

10. Транспортное средство, признанное в установленном законодательством Российской Федерации порядке бесхозным, в месячный срок подлежит вывозу в специально отведенные места. Порядок вывоза и места утилизации транспортных средств определяются органами местного самоуправления.

11. Порядок установки боксовых гаражей, «ракушек», «пеналов», металлических гаражей, тентов для автомобилей определяется Администрацией.

Самовольная установка металлических гаражей, тентов для автомобилей, боксовых гаражей, «ракушек», «пеналов» на дворовых, внутриквартальных, общественных и иных территориях общего пользования, не допускается.

12. Расстояние от наземных и наземно-подземных гаражей и станций технического обслуживания, автомобильных моек до жилых домов и общественных зданий, а также до участков школ, детских яслей-садов и лечебных учреждений стационарного типа, размещаемых на селитебных территориях, должно соответствовать санитарным нормам и требованиям.

13. Размещение и хранение транспортных средств на площадках автостоянок,

расположенных на землях государственной или муниципальной собственности, может осуществляться на платной основе в соответствии с нормативным правовым актом Правительства Московской области или нормативным правовым актом Администрации.

Отношения в сфере оказания услуг по хранению автомобилей, мотоциклов, мотороллеров, а также прицепов и полуприцепов к ним на автостоянках регулируются постановлением Правительства Российской Федерации от 17.11.2001 № 795 «Об утверждении Правил оказания услуг автостоянок».

Особенности размещения и использования платных парковок на территории Московской области установлены Законом Московской области № 109/2019-ОЗ «Об организации дорожного движения в Московской области и о внесении изменения в Закон Московской области «О временных ограничении или прекращении движения транспортных средств по автомобильным дорогам на территории Московской области».

14. Не допускается неоплата размещения и хранения транспортных средств, за исключением случаев размещения и хранения транспортных средств, используемых для осуществления деятельности пожарной охраны, полиции, медицинской скорой помощи, аварийно-спасательных служб, военной автомобильной инспекции, а также транспортных средств федерального органа исполнительной власти в области обеспечения безопасности, федерального органа исполнительной власти в области государственной охраны, военной полиции Вооруженных Сил Российской Федерации, войск национальной гвардии Российской Федерации, следственных органов Следственного комитета Российской Федерации, федерального органа исполнительной власти, осуществляющего специальные функции в сфере обеспечения федеральной фельдъегерской связи в Российской Федерации, используемых в связи со служебной необходимостью, на площадках автостоянок, размещение и хранение на которых осуществляется на платной основе.

15. Размещение и хранение транспортных средств на площадках автостоянок на платной основе запрещается на территориях, непосредственно прилегающих к объектам спорта, зданиям, в которых размещены образовательные организации, в том числе дошкольные образовательные организации, медицинские организации государственной и муниципальной систем здравоохранения, организации культуры, органы государственной власти, Администрация и организации, предоставляющие государственные и муниципальные услуги, а также на земельных участках, относящихся в соответствии с жилищным законодательством к общему имуществу многоквартирных домов.

Площадка автостоянки, на которой организованы размещение и хранение транспортных средств на платной основе, должна быть обозначена дорожными знаками и дорожной разметкой, оборудована автоматизированной системой оплаты в наличной или безналичной форме в соответствии с проектом организации дорожного движения.

Статья 24. Основные требования по организации освещения

1. Освещение улиц, дорог и площадей территорий муниципальных образований выполняется в соответствии с настоящим Законом и нормативными правовыми актами Московской области, устанавливающими требования к организации наружного освещения.

2. Освещение улиц, дорог и площадей территорий муниципальных образований выполняется светильниками, располагаемыми на опорах или тросах. Освещение тротуаров и подъездов на территории муниципальных образований допускается выполнять светильниками, располагаемыми на стенах или над козырьками подъездов зданий. При этом обеспечивается возможность обслуживания светильников с помощью

автоподъемников, централизованное управление включением и отключением светильников и исключение повреждения светильников при падении с крыш снега и льда.

3. На улицах и дорогах, оборудованных кюветами, допускается устанавливать опоры за кюветом, если расстояние от опоры до ближней границы проезжей части не превышает 4 м. Опора не должна находиться между пожарным гидрантом и проезжей частью улицы или дороги.

4. Опоры на аллеях и пешеходных дорогах должны располагаться вне пешеходной части.

5. Высота размещения светильников наружного освещения должна составлять не менее 2,5 метров. Светильники на улицах и дорогах с рядовой посадкой деревьев устанавливаются вне крон деревьев на удлиненных кронштейнах, обращенных в сторону проезжей части улицы, или применяется тросовый подвес светильников.

6. Системы уличного, дворового и других видов наружного освещения должны быть настроены способом, исключающим возможность засветки окон жилых помещений.

7. Включение и отключение объектов наружного освещения должно осуществляться их владельцами в соответствии с утвержденным графиком, согласованным с органами местного самоуправления, а установок световой информации - по решению правообладателей.

8. Переключение освещения пешеходных тоннелей с дневного на вечерний и ночной режим, а также с ночного на дневной должно производиться одновременно с включением и отключением уличного освещения.

9. Запрещается крепление к опорам сетей наружного освещения различных растяжек, подвесок, проводов и кабелей, не связанных с эксплуатацией сетей, без согласования с собственником сетей или эксплуатирующей организацией.

10. Запрещается использовать объекты сетей наружного освещения (столбы, щиты, шкафы и пр.) для организации торговли, установки средств размещения информации, размещения объявлений, листовок, иных информационных материалов, с нарушением установленного порядка.

Статья 25. Архитектурно-художественное освещение

1. На территории муниципальных образований для формирования художественно выразительной визуальной среды в темное время суток, выявления из темноты и образной интерпретации памятников архитектуры, истории и культуры, инженерного и монументального искусства, малых архитектурных форм, доминантных и достопримечательных объектов, ландшафтных композиций, создания световых ансамблей, а также устройства праздничной и декоративной иллюминации применяется архитектурно-художественное освещение в соответствии со специально разработанной и утвержденной в установленном порядке концепцией и проектной документацией.

2. Архитектурно-художественное освещение осуществляется стационарными или временными установками освещения объектов, путем наружного освещения фасадных поверхностей зданий, сооружений, а также элементов озеленения и ландшафта. При монтаже световых приборов, нацеливаемых на объекты, должна быть обеспечена их безопасная установка и эксплуатация.

Статья 26. Источники света

1. В стационарных установках освещения применяются энергоэффективные источники света, эффективные осветительные приборы и системы, качественные по дизайну и эксплуатационным характеристикам изделия и материалы: опоры,

кронштейны, защитные решетки, экраны и конструктивные элементы, отвечающие требованиям действующих национальных стандартов Российской Федерации.

2. Источники света в установках освещения выбираются с учетом требований улучшения ориентации, формирования благоприятных зрительных условий, а также, в случае необходимости, светоцветового зонирования.

Статья 27. Общие требования к установке средств размещения информации и рекламы

Средства размещения информации и рекламные конструкции, размещаемые на зданиях и сооружениях не должны мешать их текущей эксплуатации, перекрывать технические и инженерные коммуникации, нарушать функциональное назначение отдельных элементов фасада (незадымляемые балконы и лоджии, слуховые окна и другие), не должны перекрывать оконные проемы, балконы и лоджии жилых помещений многоквартирных домов.

Статья 28. Средства размещения информации

1. Средства размещения информации, за исключением информационных стендов дворовых территорий, устанавливаются на территории муниципального образования на основании согласования на установку средства размещения информации, выдаваемого в порядке, определяемом администрацией городского округа Мытищи. (в редакции решения Совета депутатов от 19.11.2020 №19/12)

2. При производстве работ по месту установки средств размещения информации, непосредственный исполнитель должен иметь при себе документы, необходимые для производства работ по установке средства размещения информации в соответствии с порядком, определяемым органами местного самоуправления.

3. После прекращения действия согласования на установку средства размещения информации владелец средства размещения информации обязан в 15-дневный срок произвести его демонтаж, а также в 3-дневный срок восстановить место установки средства размещения информации в том виде, в котором оно было до монтажа средства размещения информации. (в редакции решения Совета депутатов от 19.11.2020 №19/12)

Статья 29. Информационные стенды дворовых территорий

1. Информационные стенды дворовых территорий должны быть установлены на каждой дворовой территории.

2. Требования к размещению и оформлению информационных стендов дворовых территорий, перечень информации, обязательной к размещению на информационных стендах дворовых территорий, устанавливаются уполномоченным органом.

3. Обязанность по установке информационных стендов дворовых территорий возлагается:

а) на территориях, находящихся в государственной или муниципальной собственности, переданных во владение и (или) пользование третьим лицам, - на владельцев и (или) пользователей этих территорий: граждан и юридических лиц;

б) на территориях, находящихся в государственной или муниципальной собственности, не переданных во владение и (или) пользование третьим лицам, - на органы государственной власти, органы местного самоуправления, государственные или муниципальные эксплуатационные организации;

в) на территориях, находящихся в частной собственности, - на собственников территорий: граждан и юридических лиц.

Статья 30. Рекламные конструкции

1. Размещение рекламных конструкций на территориях муниципальных образований выполняется в соответствии с требованиями законодательства Российской Федерации и законодательства Московской области.

2. Рекламные конструкции должны соответствовать художественно-композиционным требованиям к их внешнему виду.

Статья 31. Требования к размещению и к архитектурно-художественному облику в части требований к внешнему виду нестационарных (некапитальных) строений, сооружений

1. Установка нестационарных (некапитальных) строений и сооружений допускается с разрешения и в порядке, установленном администрацией городского округа Мытищи.

2. Требования к внешнему виду нестационарных строений являются рекомендательными для существующих нестационарных строений, сооружений, мест размещения нестационарных торговых объектов, в отношении которых не планируются изменения внешнего вида, не нарушены требования к содержанию и соблюдению чистоты внешних поверхностей;

3. Требования к внешнему виду нестационарных строений являются обязательными:

а) при изменении внешнего вида и установки новых нестационарных строений, сооружений, иных объектов благоустройства и элементов благоустройства мест размещения нестационарных торговых объектов;

б) оформлении паспортов колористических решений фасадов нестационарных строений, сооружений;

в) включении новых мест размещения нестационарных торговых объектов в схемы размещения нестационарных торговых объектов на территории городского округа, заключении договоров на право размещения нестационарных торговых объектов.

4. Требования к внешнему виду нестационарных строений, сооружений не распространяются на:

а) отношения, связанные с размещением нестационарных торговых объектов на ярмарках;

б) размещение нестационарных торговых объектов при проведении праздничных и иных массовых мероприятий, имеющих краткосрочный характер;

в) объекты, требования к содержанию, сохранению и использованию которых установлены Федеральным законом от 25.06.2002 № 73-ФЗ «Об объектах культурного наследия (памятниках истории и культуры) народов Российской Федерации»;

г) объекты обороны, обеспечения вооруженных сил и сопутствующей инфраструктуры, размещаемые (используемые) для обеспечения деятельности указанных объектов;

д) объекты электросетевого хозяйства, линии электропередачи, линии и сооружения связи (в том числе антенно-мачтовые и линейно-кабельные), трубопроводы, автомобильные дороги;

е) автомобильные дороги, искусственные дорожные сооружения, элементы обустройства автомобильных дорог, защитные устройства автомобильных дорог, в отношении которых осуществляется дорожная деятельность в соответствии с требованиями федерального закона от 08.11.2007 № 257-ФЗ «Об автомобильных дорогах и о дорожной деятельности в Российской Федерации и о внесении изменений

в отдельные законодательные акты Российской Федерации»;

ж) общественные территории (общественные пространства), благоустраиваемые в соответствии с архитектурно-планировочными концепциями общественных территорий (общественных пространств);

з) элементы благоустройства на территориях объектов капитального строительства, внешний вид которых подтвержден свидетельством о согласовании архитектурно-градостроительного облика объекта капитального строительства на территории Московской области;

и) нестационарные строения, сооружения, информация о колористическом решении внешних поверхностей которых и используемых отделочных материалах указана в паспорте колористического решения фасадов зданий, строений, сооружений, ограждений.

5. Нестационарные строения, сооружения подлежат демонтажу (сносу) после окончания срока, установленного договором на размещение нестационарного торгового объекта.

6. Благоустройство нестационарных строений, сооружений без приспособления для беспрепятственного доступа к ним и использования их инвалидами и другими маломобильными группами населения не допускается.

7. Перечень типов нестационарных строений, сооружений – временных сооружений (конструкций) нестационарных торговых объектов, размещаемых на местах размещения нестационарных объектов для осуществления торговой деятельности в соответствии с законодательством Российской Федерации, включает следующие типы:

а) киоск - нестационарное строение, сооружение, оснащённое торговым оборудованием, с замкнутым помещением без торгового зала (помещения для обслуживания покупателей) и помещений для хранения товаров, рассчитанное на одно рабочее место продавца, на площади которого хранится товарный запас;

б) павильон - нестационарное строение, сооружение, оснащенное торговым залом (помещением для обслуживания покупателей) и помещением (помещениями) для хранения товарного запаса, рассчитанное на одно или несколько рабочих мест;

в) палатка - нестационарное строение, сооружение, оснащенное прилавком, с внутренним пространством, не замкнутым со стороны прилавка, без торгового зала (помещения для обслуживания покупателей) и помещений для хранения товаров; рассчитана на одно или несколько рабочих мест продавцов и товарного запаса на один день торговли.

Рис. «Типы нестационарных строений, сооружений»



киоск

павильон

палатка

Табл. «Элементы благоустройства нестационарных торговых объектов»

| | |
|--|--|
| | Объекты благоустройства, элементы благоустройства нестационарных торговых объектов |
|--|--|

| Виды нестационарных торговых объектов | Перечень элементов благоустройства, объектов благоустройства места размещения нестационарного торгового объекта | | Применяемые типы нестационарных строений, сооружений |
|---------------------------------------|--|---|--|
| | Обязательные (основные) | Допустимые (второстепенные) | |
| 1. Павильон | <ul style="list-style-type: none"> - нестационарное строение, сооружение - пешеходная коммуникация до входа - площадка с твердым (усовершенствованным) покрытием - информационно-декоративная вывеска, информационная доска - урна - освещение в вечерне-ночное время суток источниками света системы наружного освещения - элементы, обеспечивающие доступность, в том числе для МГН - мобильное озеленение (при «глухих» фасадах протяженностью более 5,0 м, располагаемых вдоль тротуаров) | <ul style="list-style-type: none"> - водные устройства - праздничное оформление - МАФ - выносное холодильное оборудование, торговый автомат (вендинговый автомат) - общественный туалет нестационарного типа | павильон |
| 2. Киоск | <ul style="list-style-type: none"> - нестационарное строение, сооружение - пешеходная коммуникация до входа (прилавка) - площадка с твердым (усовершенствованным) покрытием или деревянный настил - информационно-декоративная вывеска, информационная доска - урна - освещение в вечерне-ночное время суток источниками света системы наружного освещения - элементы, обеспечивающие доступность, в том числе для МГН - мобильное озеленение (при «глухих» фасадах протяженностью более 5,0 м, располагаемых вдоль тротуаров) | <ul style="list-style-type: none"> - водные устройства - праздничное оформление - МАФ - выносное холодильное оборудование, торговый автомат (вендинговый автомат) - общественный туалет нестационарного типа | КИОСК |
| 3. Торговая палатка | <ul style="list-style-type: none"> - нестационарное строение, сооружение - пешеходная коммуникация до входа (прилавка) - площадка с твердым (усовершенствованным) покрытием или деревянный настил - информационно-декоративная вывеска, информационная доска - урна - освещение в вечерне-ночное время суток источниками света системы наружного освещения - элементы, обеспечивающие доступность, в том числе для МГН | <ul style="list-style-type: none"> - праздничное оформление | палатка |

| | | | | | |
|----|---|---|---|----------|----------|
| 4. | Торговая галерея - выполненный в едином архитектурном решении нестационарный торговый объект, состоящий из совокупности, но не более пяти (в одном ряду) специализированных павильонов или киосков, симметрично расположенных напротив друг друга, обеспечивающих беспрепятственный проход для покупателей, объединенных под единой временной светопрозрачной кровлей, не несущей теплоизоляционную функцию | <ul style="list-style-type: none"> - группа нестационарных строений, сооружений - крыша (кровля) - пешеходная коммуникация до входа (прилавка) - площадка с твердым (усовершенствованным) покрытием или деревянный настил - информационно-декоративная вывеска, информационная доска - урны - освещение в вечерне-ночное время суток источниками света системы наружного освещения - элементы, обеспечивающие доступность, в том числе для МГН - мобильное озеленение (при «глухих» фасадах протяженностью более 5,0 м, располагаемых вдоль тротуаров) | <ul style="list-style-type: none"> - водные устройства - праздничное оформление - МАФ -выносное холодильное оборудование, торговый автомат (вендинговый автомат) - оборудованная площадка сезонного (летнего) кафе - общественный туалет нестационарного типа | ПАВИЛЬОН | КИОСК |
| 5. | Пункт быстрого питания - павильон или киоск, специализирующийся на продаже изделий из полуфабрикатов высокой степени готовности в потребительской упаковке, обеспечивающей термическую обработку пищевого продукта | <ul style="list-style-type: none"> - группа нестационарных строений, сооружений - пешеходная коммуникация до входа (прилавка) - площадка с твердым (усовершенствованным) покрытием или деревянный настил - информационно-декоративная вывеска, информационная доска - урна - освещение в вечерне-ночное время суток источниками света системы наружного освещения - элементы, обеспечивающие доступность, в том числе для МГН | <ul style="list-style-type: none"> - водные устройства -праздничное оформление - МАФ - выносное холодильное оборудование, торговый автомат (вендинговый автомат) - оборудованная площадка сезонного (летнего) кафе - общественный туалет нестационарного типа | КИОСК | ПАВИЛЬОН |
| 6. | Мобильный пункт быстрого питания - передвижное сооружение (автокафе), специализирующееся на продаже изделий из полуфабрикатов высокой степени готовности в потребительской упаковке, обеспечивающей термическую обработку пищевого продукта | <ul style="list-style-type: none"> - площадка с твердым (усовершенствованным) покрытием или деревянный настил - пешеходная коммуникация до входа (прилавка) - информационно-декоративная вывеска, информационная доска - урна - освещение в вечерне-ночное время суток источниками света системы наружного освещения - элементы, обеспечивающие доступность, в том числе для МГН | <ul style="list-style-type: none"> -праздничное оформление | - | - |
| 7. | Выносное холодильное оборудование - холодильник для хранения и реализации прохладительных напитков и мороженого | <ul style="list-style-type: none"> - площадка с твердым (усовершенствованным) покрытием или деревянный настил - пешеходная коммуникация до входа (прилавка) - урна - освещение в вечерне-ночное время суток источниками света системы наружного освещения - элементы, обеспечивающие доступность, в том числе для МГН | <ul style="list-style-type: none"> -праздничное оформление - пешеходная коммуникация до входа (прилавка) | - | - |

| | | | | |
|-----|--|---|--|----------|
| 8. | <p>Торговый автомат (вендинговый автомат) - временное техническое устройство, сооружение или конструкция, осуществляющее продажу штучного товара, оплата и выдача которого осуществляется с помощью технических приспособлений, не требующих непосредственного участия продавца</p> | <ul style="list-style-type: none"> - площадка с твердым (усовершенствованным) покрытием или деревянный настил - пешеходная коммуникация до входа (прилавка) - урна -освещение в вечерне-ночное время суток источниками света системы наружного освещения - элементы, обеспечивающие доступность, в том числе для МГН | <ul style="list-style-type: none"> -праздничное оформление | - |
| 9. | <p>Бахчевой развал - нестационарный торговый объект, представляющий собой специально оборудованную временную конструкцию в виде обособленной открытой площадки или установленной торговой палатки, предназначенный для продажи сезонных бахчевых культур</p> | <ul style="list-style-type: none"> - нестационарное строение, сооружение - пешеходная коммуникация до входа (прилавка) - площадка с твердым (усовершенствованным) покрытием или деревянный настил - информационно-декоративная вывеска, информационная доска - урна - освещение в вечерне-ночное время суток источниками света системы наружного освещения - элементы, обеспечивающие доступность, в том числе для МГН | <ul style="list-style-type: none"> - место экспонирования -праздничное оформление | палатка |
| 10. | <p>Передвижное сооружение - изотермические емкости и цистерны, прочие передвижные объекты</p> | <ul style="list-style-type: none"> - площадка с твердым (усовершенствованным) покрытием или деревянный настил - пешеходная коммуникация до входа (прилавка) - урна - освещение в вечерне-ночное время суток источниками света системы наружного освещения - элементы, обеспечивающие доступность, в том числе для МГН | <ul style="list-style-type: none"> - праздничное оформление | - |
| 11 | <p>Объект мобильной торговли - нестационарный торговый объект, представляющий специализированный автомагазин, автолавку или иное специально оборудованное для осуществления розничной торговли транспортное средство</p> | <ul style="list-style-type: none"> - площадка с твердым (усовершенствованным) покрытием или деревянный настил - пешеходная коммуникация до входа (прилавка) - урна - освещение в вечерне-ночное время суток источниками света системы наружного освещения - элементы, обеспечивающие доступность, в том числе для МГН | <ul style="list-style-type: none"> - праздничное оформление | - |
| 12. | <p>Специализированный нестационарный торговый объект для организации реализации продукции сельскохозяйственных товаропроизводителей (специализированный нестационарный торговый объект) - выполненный в едином архитектурном решении нестационарный торговый объект, состоящий из соединенных между собой нестационарных торговых объектов, находящихся под общим управлением, общей площадью не более 150 кв. м, в которых не менее восьмидесяти процентов торговых мест от их общего количества, предназначено для осуществления продажи товаров сельскохозяйственными товаропроизводителями, в том числе осуществляющими деятельность на территории Московской области</p> | <ul style="list-style-type: none"> - нестационарное строение, сооружение - пешеходная коммуникация до входа - площадка с твердым (усовершенствованным) покрытием - информационно-декоративная вывеска, информационная доска - урна - освещение в вечерне-ночное время суток источниками света системы наружного освещения - элементы, обеспечивающие доступность, в том числе для МГН - мобильное озеленение (при «глухих» фасадах протяженностью более 5,0 м, располагаемых вдоль тротуаров) | <ul style="list-style-type: none"> - водные устройства - праздничное оформление - МАФ - общественный туалет нестационарного типа | павильон |

| | | | | |
|-----|--|---|--|-----------------------------|
| 13. | Ёлочный базар - нестационарный торговый объект, представляющий собой специально оборудованную временную конструкцию в виде обособленной открытой площадки для новогодней (рождественской) продажи натуральных хвойных деревьев и веток хвойных деревьев | - нестационарное строение, сооружение - экспозиционная площадка - пешеходная коммуникация до входа - площадка с твердым (усовершенствованным) покрытием - информационно-декоративная вывеска, информационная доска - урна - освещение в вечерне-ночное время суток источниками света системы наружного освещения - элементы, обеспечивающие доступность, в том числе для МГН - праздничное оформление - ограждение | -МАФ - общественный туалет нестационарного типа | палатка |
| 14. | Объект реализации сельскохозяйственных и декоративных кустов и растений - нестационарный торговый объект, представляющий собой киоск или павильон со специально оборудованной временной конструкцией в виде обособленной огороженной открытой площадки (экспозиционной и/или декоративной), предназначенный для реализации сельскохозяйственных и декоративных деревьев, кустов и растений и сопутствующих товаров | - нестационарное строение, сооружение - пешеходная коммуникация до входа и по экспозиционной площадке - экспозиционная площадка и (или) декоративная площадка - площадка с твердым (усовершенствованным) покрытием - информационно-декоративная вывеска, информационная доска - урна - освещение в вечерне-ночное время суток источниками света системы наружного освещения - элементы, обеспечивающие доступность, в том числе для МГН - мобильное озеленение (при «глухих» фасадах протяженностью более 5,0 м, располагаемых вдоль тротуаров), вдоль ограждения - ограждение | - водные устройства - праздничное оформление - МАФ - общественный туалет нестационарного типа | павильон, КИОСК КИОСК |

7.1. Не предусматривается установка видов нестационарных торговых объектов, не представленных в таблице «Элементы благоустройства нестационарных торговых объектов» на территории городского округа Мытищи.

8. Элементы благоустройства нестационарного строения, сооружения, которые должны быть расположены в пешеходной доступности от нестационарного строения, сооружения:

а) контейнерная площадка на расстоянии не более 800 м;

б) не менее чем одно место для стоянки инвалидов на расстоянии не более 100 м в случае, если место размещения нестационарного торгового объекта расположено за пределами территорий ведения гражданами садоводства или огородничества для собственных нужд, индивидуальной застройки, блокированной застройки, жилых районов (кварталов), общественных территорий, территорий объектов придорожного (дорожного) сервиса, объектов общественного назначения;

в) сооружения должны оборудоваться туалетными кабинками (при отсутствии общественных туалетов на прилегающей территории в зоне доступности 200 м).

9. Не допускается размещение нестационарных строений, сооружений:

а) в арках зданий;

б) на дорожном полотне (дорожном покрытии);

в) на разделительных полосах и обочинах улиц, дорог и проездов;
г) на пешеходной части пешеходных коммуникаций, велокоммуникациях, в пределах треугольников видимости;

д) на газонах, травяных и мягких покрытиях (без устройства специального настила);

ж) на площадках (детских, для отдыха, спортивных, транспортных стоянках, контейнерных), посадочных площадках пассажирского транспорта (за исключением заблокированных с остановочным павильоном);

з) в охранных зонах трубопроводов (газопроводов, нефтепроводов и нефтепродуктопроводов, аммиакопроводов), объектов электросетевого хозяйства, объектов централизованной системы горячего водоснабжения, холодного водоснабжения, водоотведения;

и) на люках смотровых колодцев, дождеприемниках ливнесточных колодцев, дренажных траншеях, иных элементах отведения и очистки поверхностных стоков;

к) на расстояниях менее 3 м от стволов деревьев, от остановочных павильонов; менее 5 м, от внешних границ крон кустарников 1,5 м, от вентиляционных шахт 25 м от внешних границ крон кустарников; менее 20 м от окон жилых помещений, перед витринами торговых организаций; менее 2,2 м от нижних площадок входных групп входов для посетителей в здания, строения, сооружения общественного и жилого назначения; менее 4 м от опор освещения и отдельно стоящих рекламных конструкций;

л) на стоянках автомобилей и других мототранспортных средств, парковках;

м) на площадках для выгула животных, дрессировки собак;

н) на дворовых территориях;

о) на расстоянии менее 25 м от входов на территорию и непосредственно вдоль ограждения территории объектов социальной инфраструктуры.

Ограничение видимости дорожных знаков и светофоров при благоустройстве некапитальных строений, сооружений не допускается.

10. Внешний вид нестационарных строений, сооружений подлежит согласованию с администрацией городского округа, в порядке, установленном административным регламентом предоставления муниципальной услуги «Согласование проектных решений по отделке фасадов (паспортов колористических решений фасадов) зданий, строений, сооружений, ограждений» на территории городского округа Мытищи Московской области:

Собственниками (правообладателями) земельных участков, на которых планируются изменение или установка нестационарных строений, сооружений, при их расположении вдоль территорий, приоритетных для архитектурно-художественного облика городского округа:

а) общественные территории, «вылетные» магистрали, иные территории общего пользования;

в) водные объекты общего пользования, находящиеся в государственной или муниципальной собственности, являющиеся общедоступными водными объектами: реки, каналы, озера, водохранилища, а также пруды и обводненные карьеры на общественных территориях;

г) территории объектов культурного наследия с исторически связанными с ними территориями;

д) территории объектов социальной инфраструктуры (объектов образования, здравоохранения, социальной защиты, культуры, физкультуры и спорта);

е) территории объектов религиозного использования;

ж) территории объектов, предназначенных для размещения государственных органов, государственного пенсионного фонда, органов местного самоуправления, судов, организаций, непосредственно обеспечивающих их деятельность или оказывающих государственные и (или) муниципальные услуги;

з) территории въездных групп, мемориальных комплексов, скульптурно-

архитектурных композиций, монументально-декоративных композиций.

Собственниками (правообладателями) земельных участков, на которых планируется нанесение изображений на нестационарные строения, сооружения.

11. Согласование внешнего вида нестационарных строений, сооружений, размещаемых на основании договоров на право размещения нестационарного торгового объекта в соответствии со схемой размещения нестационарного торгового объекта на территории муниципального образования, не требуется.

12. Внешний вид элементов благоустройства, объектов благоустройства мест размещения нестационарных торговых объектов, в том числе нестационарных строений, сооружений, размещаемых на основании договоров на право размещения нестационарного торгового объекта в соответствии со схемой размещения нестационарного торгового объекта на территории городского округа, должен соответствовать требованиям к внешнему виду, установленным правилами благоустройства территории городского округа.

13. При изменении внешнего вида внешних поверхностей нестационарных строений, сооружений не допускаются:

а) для архитектурно-строительных изделий, архитектурного декора окрашивание без снятия старых красочных слоев, без восполнения дефектов элементов названных изделий и декора;

б) при облицовке (отделке) внешних поверхностей:

в) силикатный кирпич и бетонные блоки без финишной отделки, имитации дикого, колотого камня из бетона и цемента;

г) пластиковый сайдинг, полиуретановый декор, арматура, крупные фракции штукатурки «фактурная «шуба» и «короед»;

д) профнастил не поэлементной сборки с высотой профиля более 20 мм, нащельники на стыках панелей;

е) для скатной кровли, козырьков, навесов профнастил с высотой профиля более 20 мм, мягкая черепица, ондулин, шифер, металлочерепица, керамическая и песчано-цементная черепица, сланцевая кровля, сотовый или профилированный поликарбонат;

ж) для подшивки кровли поливинилхлоридные софитные панели, сайдинг, фанера, вагонка;

з) белые пластиковые откосы, окна, двери, витрины и витражи;

и) тонировка пленкой и фотопечать с непрозрачностью более 50%;

к) стилизации под сельскую архитектуру (ранчо, фермы, хуторы, мазанки), средневековые замки и крепости.

14. Оформление паспортов колористических решений фасадов нестационарных строений, сооружений при несоблюдении требований, обеспечивающих привлекательность архитектурно-художественного облика городского округа, не допускается.

15. Изменение внешнего вида нестационарных строений, сооружений, установленных на основании договоров на право размещения нестационарного торгового объекта в соответствии со схемой размещения нестационарного торгового объекта на территории муниципального образования, не допускается.

16. При содержании и иных работах на внешних поверхностях нестационарных строений, сооружений не допускаются:

а) эксплуатационные деформации внешних поверхностей:

растрескивания (канелюры), осыпания, трещины, плесень и грибок, пятна выгорания цветового пигмента, коробления, отслаивания, коррозия, высолы, потеки, пятна ржавчины, пузыри, свищи, обрушения, провалы, крошения, пучения, расслаивания, дыры, пробоины, заплаты, вмятины, выпадение облицовки и креплений, иные визуально воспринимаемые разрушения облицовки, фактурного и красочного (штукатурного) слоев;

б) разрушение архитектурно-строительных изделий, архитектурного декора:

деструкции гипсового материала, обнажения крепежных элементов, утраты материала и (или) лакокрасочного слоя, потеря пластики декора из-за многослойных окрашиваний и (или) окрашиваний без восполнения дефектов элементов названных изделий и декора;

в) загрязнения, сорная растительность;

г) короба, кожухи, провода, розетки на остеклении, на архитектурно-строительных изделиях и архитектурном декоре, незакрепленные, не соответствующие цвету фасада;

д) рекламные конструкции: самовольно размещенные, эксплуатируемые после окончания срока договора на установку, эксплуатируемые после аннулирования ранее выданного разрешения, эксплуатируемые с нарушением требований к установке и эксплуатации;

е) средства информации: самовольно размещенные, эксплуатируемые после окончания срока согласования размещения информации, эксплуатируемые с нарушением дизайн-проекта, в соответствии с которым получено согласование размещения информации;

ж) сезонные (летние) кафе вдоль внешней поверхности строения, сооружения: самовольно размещенные, эксплуатируемые с нарушением требований к эксплуатации;

з) самовольно установленные цветочные ящики с внешней стороны окон;

и) объекты, установленные на внешних поверхностях строений, сооружений, ставящие под угрозу обеспечение безопасности в случае их падения;

к) вандальные изображения;

л) нарушение внешнего вида, установленного паспортом колористического решения фасадов некапитальных строений, сооружений;

м) размещение наружных блоков кондиционеров и антенн на архитектурных деталях, элементах декора, а также их крепление, ведущее к повреждению архитектурных поверхностей;

н) отсутствие визуальных средств информации, специализированных элементов, размещаемых на внешних поверхностях нестационарных строений, сооружений для обеспечения беспрепятственного доступа маломобильных групп населения.

17. Подлежат демонтажу (сносу) нестационарные строения, сооружения в случаях:

а) не соответствия типу нестационарного строения, сооружения, установленному в договоре на право размещения нестационарного торгового объекта;

б) недоступности (ограничения) для использования по назначению (обслуживания, проведения денежных расчетов при продаже товаров, демонстрации товаров) всеми категориями населения, в том числе ограничения (не приспособления) для беспрепятственного доступа к нестационарным строениям, сооружениям и использования их инвалидами и другими маломобильными группами населения;

в) не соответствия параметрам, установленным договором на право размещения нестационарного торгового объекта или паспортом колористического решения фасадов некапитальных строений, сооружений.

18. Выявление нарушений, демонтаж (снос) самовольных (незаконно размещенных) строений, сооружений на земельных участках, находящихся в муниципальной собственности, землях, государственная собственность на которые не разграничена, а также нестационарных строений, сооружений, подлежащих демонтажу (сносу), осуществляются в соответствии с порядком, установленным городским округом.

19. Требования к внешнему виду размещаемых (устанавливаемых, изменяемых) нестационарных строений, сооружений дифференцируются по типам застройки:

а) историческая застройка (район, микрорайон, квартал с застройкой

преимущественно до середины XX века);

б) рядовая преимущественно малоэтажная застройка эволюционного характера (территории ведения гражданами садоводства или огородничества для собственных нужд, индивидуальной застройки, многоквартирных домов (до 4 этажей – малоэтажных);

в) рядовая малоэтажная застройка единовременного характера (территории индивидуальной застройки, блокированных домов);

г) рядовая преимущественно среднеэтажная застройка эволюционного характера (район, микрорайон, квартал с застройкой преимущественно многоквартирными домами (до 8 этажей – среднеэтажными);

д) рядовая преимущественно многоэтажная застройка эволюционного характера (район, микрорайон, квартал с застройкой преимущественно многоквартирными домами (более 8 этажей – многоэтажными);

е) рядовая застройка иных элементов планировочной структуры, иных территорий.

20. При планировании, проектировании, размещении (установке, изменении) не допускается располагать смежно (на расстоянии менее 500 м друг от друга) нестационарные строения, сооружения, внешний вид которых отнесен к разным типам застройки (с различными стилистическими и объемно-пространственными решениями).

21. Требования к внешнему виду нестационарных строений, сооружений, планируемых к размещению и (или) вновь размещаемых на территории городского округа устанавливаются согласно регионального Стандарта внешнего вида нестационарных строений, сооружений на территории Московской области» (Приложение 2 к Правилам).

Статья 32. Требования к некапитальным сооружениям, иным элементам благоустройства и объектов благоустройства мест для продажи товаров (выполнения работ, оказания услуг) на ярмарках, организуемых на территории городского округа Мытищи.

1. Требования к внешнему виду некапитальных сооружений, иных элементов благоустройства и объектов благоустройства мест продажи товаров (выполнения работ, оказания услуг) на ярмарках, организуемых на территории городского округа Мытищи подлежат соблюдению:

а) при планировании и размещении (установке, изменении) некапитальных сооружений, иных элементов благоустройства и объектов благоустройства мест продажи товаров (выполнения работ, оказания услуг);

б) при сносе (демонтаже), восстановлении, ремонте (текущем ремонте) и содержании некапитальных сооружений, иных элементов благоустройства и объектов благоустройства мест продажи товаров (выполнения работ, оказания услуг).

2. Перечень типов некапитальных сооружений – временных сооружений (конструкций), размещаемых на местах продажи товаров (выполнения работ, оказания услуг) на ярмарках, организуемых на территории городского округа Мытищи Московской области:

шатер - некапитальное сооружение, рассчитанное не более чем на 80 мест продажи товаров (выполнения работ, оказания услуг) на ярмарке;

палатка - некапитальное сооружение, рассчитанное не более чем одно место продажи товаров (выполнения работ, оказания услуг) на ярмарке;





пагода - некапитальное сооружение, рассчитанное не более чем одно место продажи товаров (выполнения работ, оказания услуг) на ярмарке.

Рис. «Основные типы некапитальных сооружений – временных сооружений (конструкций), размещаемых на местах продажи товаров (выполнения работ, оказания услуг) на ярмарках, организуемых на территории городского округа Мытищи Московской области»



2.1. Перечень подтипов шатров, размещаемых на местах для продажи товаров (выполнения работ, оказания услуг) на ярмарках, организуемых на территории городского округа Мытищи Московской области:

 закрытый шатер - быстровозводимая сборно-разборная тентовая конструкция заводского изготовления с замкнутым внутренним пространством без внутренних стоек, вертикальные ограждающие конструкции которой (стойки и тент) образуют стенки, укомплектованные оконными и дверными проемами;

 открытый шатер - быстровозводимая сборно-разборная тентовая конструкция заводского изготовления с незамкнутым внутренним пространством без внутренних стоек, вертикальные ограждающие конструкции которой (стойки и тент) не образуют стенки (тент по вертикали располагается в завесах углов или отсутствует);

 полуоткрытый шатер - быстровозводимая сборно-разборная тентовая конструкция заводского изготовления с незамкнутым внутренним пространством без внутренних стоек, вертикальные ограждающие конструкции которой (стойки и тент) с одной или двух сторон не образуют стенку (тент по вертикали располагается в завесах углов или отсутствует), с иных сторон образуют стенки без дверных проемов.

Рис. «Подтипы шатров, размещаемых на местах для продажи товаров (выполнения работ, оказания услуг) на ярмарках, организуемых на территории городского округа Мытищи Московской области»



2.2. Перечень подтипов палаток, размещаемых на местах для продажи товаров (выполнения работ, оказания услуг) на ярмарках, организуемых на территории городского округа Мытищи Московской области:

мягкая палатка - быстровозводимая сборно-разборная тентовая конструкция заводского изготовления с незамкнутым внутренним пространством со стороны прилавка, вертикальные ограждающие конструкции которой со стороны прилавка не образуют стенки, а с иных сторон образуют стенки без оконных и дверных проемов;

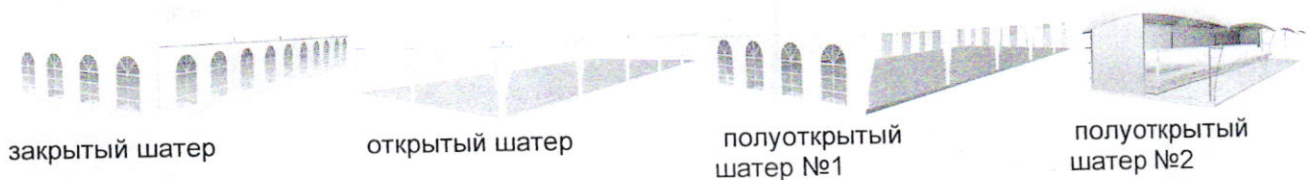
жесткая палатка - собранная (готовая к установке и последующему демонтажу) или быстровозводимая сборно-разборная не тентовая конструкция заводского изготовления с незамкнутым внутренним пространством со стороны прилавка (вертикальные ограждающие конструкции со стороны прилавка образуют стенку до уровня прилавка), а с иных сторон образуют стенки с одним дверным проемом.

Рис. «Подтипы палаток, размещаемых на местах для продажи товаров (выполнения работ, оказания услуг) на ярмарках, организуемых на территории городского округа Мытищи Московской области»





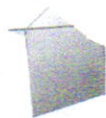













































жесткая палатка



мягкая палатка

Табл. «Объекты благоустройства и элементы благоустройства, размещаемые на местах для продажи товаров (выполнения работ, оказания услуг) на ярмарках, организуемых на территории городского округа Мытищи Московской области»

| Виды ярмарок | Объекты благоустройства и элементы благоустройства мест продажи товаров (выполнения работ, оказания услуг) на ярмарках | | |  Допускаемые к применению подтипы некапитальных сооружений | |
|---------------------------------|---|---|--|--|-----------------------------|
| | Перечень объектов благоустройства и элементов благоустройства | | Обязательные (основные) | | Допустимые (второстепенные) |
| | Обязательные (основные) | Допустимые (второстепенные) | | | |
| 1. Тематическая ярмарка |   некапитальные сооружения площадки и пешеходные коммуникации, подъезды с твердым (усовершенствованным) покрытием  информационно-декоративные вывески, информационные доски  урны  освещение в вечерне-ночное время суток источниками света системы наружного освещения  элементы, обеспечивающие доступность, в том числе для МГН  общественные туалеты нестационарного типа  автостоянки (парковки) |  праздничное оформление  МАФ  выносное холодильное оборудование, торговые автоматы  мобильное озеленение |  Закрытый шатер или*  Полуоткрытый шатер или*  Открытый шатер или*  Жесткая палатка * Совмещение разных подтипов на одной ярмарке не допускается | | |
| 2. Сельскохозяйственная ярмарка | некапитальные сооружения площадки и пешеходные коммуникации, подъезды с твердым (усовершенствованным) покрытием информационно-декоративные вывески, информационные доски урны освещение в вечерне-ночное время суток источниками света системы наружного освещения элементы, обеспечивающие доступность, в том числе для МГН общественные туалеты нестационарного типа автостоянки (парковки) | праздничное оформление МАФ мобильное озеленение | Закрытый шатер или* Полуоткрытый шатер | | |

| | | | |
|---------------------------------|--|---|---|
| |  урны  освещение в вечерне-ночное время суток источниками света системы наружного освещения  элементы, обеспечивающие доступность, в том числе для МГН  общественные туалеты нестационарного типа  автостоянки (парковки) | |  или*  Пагода или*  Мягкая палатка * Совмещение разных подтипов на одной ярмарке не допускается |
| 3. Знаковая ярмарка |  некапитальные сооружения  площадки и пешеходные коммуникации, подъезды с твердым (усовершенствованным) покрытием  информационно-декоративные вывески, информационные доски  урны  освещение в вечерне-ночное время суток источниками света системы наружного освещения  элементы, обеспечивающие доступность, в том числе для МГН  общественные туалеты нестационарного типа  автостоянки (парковки) | праздничное оформление МАФ выносное холодильное оборудование, торговые автоматы мобильное озеленение |  Закрытый шатер или*  Полуоткрытый шатер или*  пагода или*  или*  Открытый шатер или*  Мягкая палатка |
| 4. Туристическая ярмарка |  некапитальные сооружения  площадки и пешеходные коммуникации, подъезды с твердым (усовершенствованным) покрытием  информационно-декоративные вывески, информационные доски  урны  освещение в вечерне-ночное время суток источниками света системы наружного освещения  элементы, обеспечивающие доступность, в том числе для МГН  общественные туалеты нестационарного типа  автостоянки (парковки) | МАФ Мобильное озеленение |  Жесткая палатка |

3. Элементы благоустройства ярмарок, организуемых на территории городского округа Мытищи Московской области, которые должны быть расположены в пешеходной доступности от некапитального сооружения:

- контейнерная площадка на расстоянии не более 500 м.

4. Не допускается размещение некапитальных сооружений, иных элементов благоустройства и объектов благоустройства мест продажи товаров (выполнения работ, оказания услуг) на ярмарках:

а) в местах проведения ярмарки, не включенных в Сводный перечень мест проведения ярмарок, утвержденный в соответствии с требованиями, установленными нормативным правовым актом Московской области в соответствии с Федеральным законом № 381-ФЗ «Об основах государственного регулирования торговой деятельности в Российской Федерации»;

б) в полосах отвода автомобильных дорог;

в) на проездах, не являющихся элементами поперечного профиля автомобильных дорог (в том числе на местных, внутривидовых и внутриквартальных проездах, проездах хозяйственных для посадки и высадки пассажиров, для автомобилей скорой помощи, пожарных, аварийных служб, проездах на площадках, а также проездах, обеспечивающих возможность въезда-съезда транспортных средств с территорий, прилегающих к местам проведения ярмарки);

г) на пешеходной части пешеходных коммуникаций, велокоммуникациях;

д) на газонах, травяных и мягких покрытиях, не оборудованных специальными настилами;

е) на отстойно-разворотных площадках, посадочных площадках остановочных пунктов, детских игровых, спортивных, контейнерных площадках;

ж) в охранных зонах трубопроводов (газопроводов, нефтепроводов и нефтепродуктопроводов, аммиакопроводов), объектов электросетевого хозяйства, объектов централизованной системы горячего водоснабжения, холодного водоснабжения, водоотведения;

з) на дренажных траншеях, иных элементах отведения и очистки поверхностных стоков;

и) на расстояниях менее 20 м от окон жилых помещений, расположенных на первых этажах многоквартирных домов без согласования с собственниками указанных жилых помещений;

к) на расстояниях менее 2,2 м от нижних площадок входных групп входов для посетителей в здания, строения, сооружения общественного и жилого назначения;

л) на расстояниях менее 0,8 - 1 м от опор освещения и отдельно стоящих рекламных конструкций;

м) на стоянках автомобилей и других мототранспортных средств, парковках, обеспечивающих нормируемые показатели обеспеченности объектов жилого и общественного назначения, установленные нормативами градостроительного проектирования Московской области;

н) на площадках для выгула животных, дрессировки собак;

о) на дворовых территориях;

п) на расстоянии менее 25 м от входов на территорию и непосредственно вдоль ограждения территорий детских дошкольных, образовательных учреждений;

р) без приспособления для беспрепятственного доступа к ним и использования их инвалидами и другими маломобильными группами населения;

с) в помещениях, в которых расположены детские, образовательные и медицинские организации;

т) в границах территорий объектов культурного наследия, в помещениях организаций культуры и спортивных сооружениях;

у) на автовокзалах, железнодорожных и речных вокзалах, портах;

ф) с нарушением требований законодательства Российской Федерации, национальных стандартов и сводов правил (частей таких стандартов и сводов правил), в результате применения которых на обязательной основе обеспечивается соблюдение требований Федерального закона «Технический регламент о безопасности зданий и сооружений», санитарных норм и правил, а также требований к архитектурно-художественному облику территории муниципального образования городской округ Мытищи Московской области в части требований к внешнему виду элементов благоустройства, установленных в правилах благоустройства территории муниципального образования городской округ Мытищи Московской области.

Ограничение видимости дорожных знаков и светофоров при организации и проведении ярмарок не допускается.

5. При содержании и иных работах на внешних поверхностях некапитальных сооружений, иных элементов благоустройства и объектов благоустройства в период организации и проведения ярмарки не допускаются:

а) эксплуатационные деформации внешних поверхностей:

- растрескивания (канелюры), осыпания, трещины, плесень и грибок, пятна выгорания цветового пигмента, коробления, отслаивания, коррозия, высолы, потеки, пятна ржавчины, пузыри, свищи, обрушения, провалы, крошения, пучения, расслаивания, дыры, пробоины, заплаты, вмятины, выпадение облицовки и креплений, иные визуально воспринимаемые разрушения облицовки, фактурного и красочного слоев;

- разрушение архитектурно-строительных изделий, архитектурного декора;

- загрязнения, сорная растительность;

- коробка, кожухи, провода, розетки на архитектурно-строительных изделиях и архитектурном декоре, не закрепленные, не соответствующие цвету фасада;

- объекты, установленные на внешних поверхностях сооружений, ставящие под угрозу обеспечение безопасности в случае их падения;

- вандальные изображения;

- нарушение внешнего вида, установленного правилами благоустройства территории муниципального образования городской округ Мытищи Московской области;

Рис. «Примеры недопустимых нарушений содержания и иных работ на внешних поверхностях некапитальных сооружений, иных элементов благоустройства и объектов благоустройства в период организации и проведения ярмарки»



дыры

загрязнения

разрушение изделия

незакрепленные провода

ржавые элементы

потеки ржавчины

объекты, установленные на внешних поверхностях сооружений, ставящие под угрозу обеспечение безопасности в случае их падения

6. Основные требования к подбору материала тентового полотна:

- не допускаются: полиэтилен, сетки, а также ткани, не предназначенные для изготовления тентов;
- брезент и палаточная ткань допускаются для тематических ярмарок с военной тематикой;
- терпаулин допускается только для малых мягких палаток;
- состав нити тентового текстиля: Poly (PI, Polyester) полиэфир (полиэстер) или Acrylic (Pc) акрил, сочетания с вышеперечисленными материалами;
- Oxford, Cordura, Taffeta и аналоги (глянцевые и гладкие поверхности не допускаются);
- толщина нитей: не менее 600D;
- покрытия (пропитки), в том числе прорезиненная ПВХ (PVC), ANTIFROST (для шатров, устанавливаемых зимой), должны обеспечивать прочность, влагостойкость, высокую устойчивость к горению (М2, Г1), гниению, механическим повреждениям, деформациям, загрязнению, ветровой нагрузке.

Рис. «Примеры внешнего вида тканей для тентового полотна»

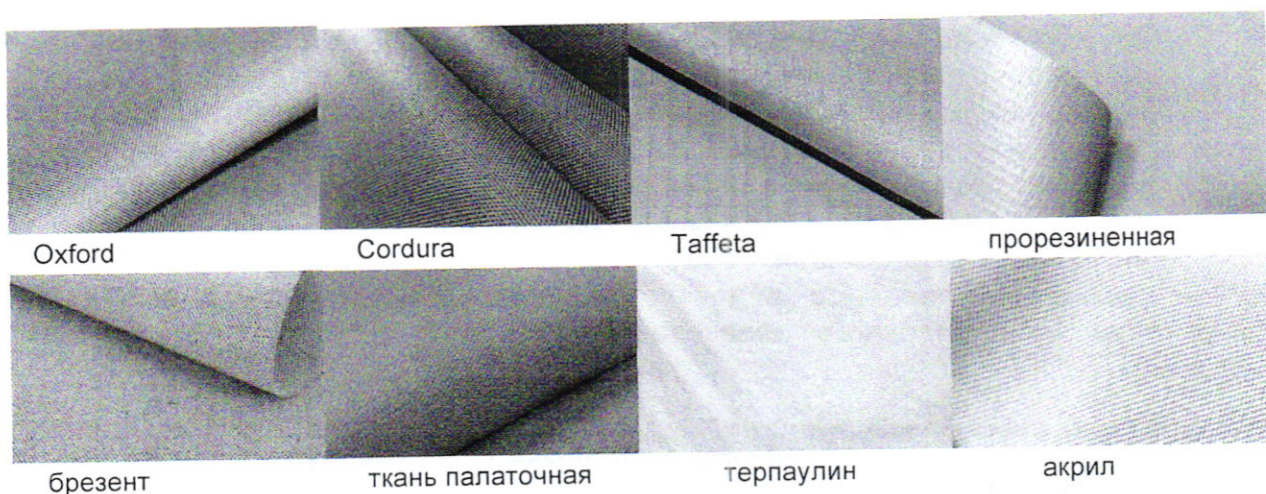

7. Нанесение изображений на некапитальные сооружения:

а) изображения (в т.ч. брендинг) наносятся только на вертикальные поверхности (нанесение на скаты, конусы («пагоды»), арки и иные подобные поверхности не допускается);

б) для открытых и полуоткрытых шатров допускается нанесение изображений (в т.ч. брендинга) на тентовое полотно только с одной стороны (внешней или внутренней);

в) способы нанесения изображений:

- сублимационная печать для изображений особо крупных, фотографических с высокой насыщенностью и разнообразием цвета;
- шелкография (трафаретная печать) для изображений и надписей, состоящих из одного или нескольких цветов.

Рис. «Примеры внешнего вида изображений, наносимые способами сублимационной печати и шелкографии»

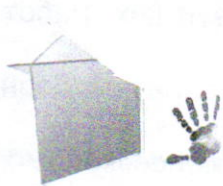

сублимационная печать

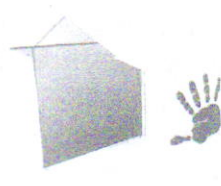
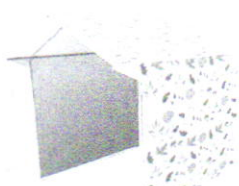

шелкография

8. Требования к внешнему виду некапитальных сооружений на ярмарках, размещенных на территории городского округа Мытищи устанавливаются согласно «Регионального стандарта внешнего вида некапитальных сооружений, иных элементов благоустройства и объектов благоустройства мест продажи товаров (выполнения работ, оказания услуг) на ярмарках, организуемых на территории Московской области» (Приложение 3 к Правилам).

Статья 33. Сезонные (летние) кафе

1. Размещение сезонных (летних) кафе производится на любой период времени с 1 апреля по 1 ноября. Собственник (правообладатель) стационарного предприятия общественного питания, выполняет монтаж сезонного (летнего) кафе не ранее 15 марта. Демонтаж сезонного (летнего) кафе не позднее 15 ноября.

2. Сезонные (летние) кафе должны непосредственно примыкать к стационарному предприятию общественного питания или находиться в непосредственной близости от стационарного предприятия питания, при этом границы места размещения летнего (сезонного) кафе не должны нарушать права собственников и пользователей соседних помещений, зданий, строений, сооружений.

3. Не допускается размещение сезонных (летних) кафе:

а) в 25-метровой зоне от технических сооружений общественного транспорта, в арках зданий, на газонах (без устройства специальной площадки на опорах технологического настила высотой не более 0,45 м от газона до верхней отметки пола технологического настила), цветниках, детских и спортивных площадках;

б) на тротуарах и площадках, если свободная ширина прохода от крайних элементов конструкции сезонного кафе до края проезжей части составляет менее 2 метров или если расстояние от крайних элементов конструкции сезонного кафе до границ опор освещения, других опор, стволов деревьев, парковочной разметки автотранспорта или других отдельно стоящих выступающих элементов составляет менее 1,5 метра;

в) на земельных участках при стационарных предприятиях общественного питания, расположенных выше первых этажей нежилых зданий и не имеющих отдельного входа;

г) без приспособления для беспрепятственного доступа к ним и к предоставляемым в них услугам инвалидов и других маломобильных групп населения.

4. При необходимости выполнения ремонтных и иных работ на инженерных сетях, коммуникациях и иных объектах инфраструктуры, во время выполнения которых невозможно функционирование сезонного (летнего) кафе, соответствующий орган местного самоуправления за 14 дней до начала работ уведомляет собственника (правообладателя) стационарного предприятия общественного питания о необходимости демонтажа конструкций сезонного (летнего) кафе (полностью либо частично), с указанием дат начала и окончания соответствующих работ.

5. При необходимости проведения аварийных работ уведомление производится незамедлительно.

6. Собственник (правообладатель) стационарного предприятия общественного

питания, обязан обеспечить возможность проведения соответствующих работ в указанный органом местного самоуправления период времени.

7. При обустройстве сезонных (летних) кафе используются сборно-разборные (легковозводимые) конструкции, элементы оборудования.

8. Обустройство сезонных (летних) кафе осуществляется с учетом необходимости обеспечения его доступности для маломобильных групп населения (путем использования пандусов, поручней, специальных тактильных и сигнальных маркировок).

9. При оборудовании сезонных (летних) кафе не допускается:

а) использование кирпича, строительных блоков и плит, монолитного бетона, железобетона, стальных профилированных листов, баннерной ткани;

б) прокладка подземных инженерных коммуникаций и проведение строительно-монтажных работ капитального характера;

в) заполнение пространства между элементами оборудования при помощи оконных и дверных блоков (рамное остекление), сплошных металлических панелей, сайдинг-панелей и остекления;

г) использование для облицовки элементов оборудования кафе и навеса полиэтиленового пленочного покрытия, черепицы, металлочерепицы, металла, а также рубероида, асбестоцементных плит.

10. Допускается размещение элементов оборудования сезонного (летнего) кафе с заглублением элементов их крепления до 0,30 м.

11. Зонты, используемые при обустройстве сезонного (летнего) кафе, могут быть как однокупольными, так и многокупольными с центральной опорой. Высота зонтов не должна превышать высоту первого этажа (линии перекрытий между первым и вторым этажами) здания, строения, сооружения, занимаемого стационарным предприятием общественного питания. Материалом каркаса устраиваемых зонтов может быть металл, дерево (обработанное, окрашенное), а также композитные материалы. В качестве материала покрытия используется ткань пастельных тонов.

12. В случае размещения нескольких сезонных (летних) кафе при стационарных предприятиях общественного питания, принадлежащих разным собственникам (владельцам) и расположенных в одном здании, строении, сооружении, конструкции сезонных (летних) кафе должны быть выполнены в едином архитектурно-художественном решении (гармонично взаимосвязанные материалы конструкций, колористические решения, рекламно-информационное оформление), с соблюдением единой линии размещения крайних точек выступа элементов оборудования сезонного (летнего) кафе относительно горизонтальной плоскости фасада.

13. Элементы оборудования, используемые при обустройстве сезонного (летнего) кафе, должны быть выполнены в едином архитектурно-художественном стиле, с учетом колористического решения фасадов и стилистики здания, строения, сооружения, в котором размещено стационарное предприятие общественного питания, а также архитектурно-градостроительного решения окружающей застройки и особенностей благоустройства прилегающей территории.

14. Декоративные ограждения, используемые при обустройстве сезонного (летнего) кафе, размещаются в одну линию в границах места размещения сезонного (летнего) кафе.

Высота декоративных ограждений, используемых при обустройстве сезонных летних (кафе), не может быть менее 0,60 метров (за исключением случаев устройства контейнеров под озеленение, выполняющих функцию ограждения) и превышать 0,90 м (за исключением раздвижных, складных декоративных ограждений высотой в собранном (складном) состоянии не более 0,90 м и в разобранном - 1,80 м).

Конструкции декоративных ограждений, устраиваемых на асфальтобетонном покрытии (покрытии из тротуарной плитки), должны быть выполнены из жестких секций, скрепленных между собой элементами, обеспечивающими их устойчивость.

Конструкции декоративных ограждений не должны содержать элементов, создающих угрозу получения травм.

В качестве декоративных ограждений не допускается использование глухих конструкций (за исключением случаев устройства контейнеров под озеленение, выполняющих функцию ограждения).

15. Элементы озеленения, используемые при обустройстве сезонного (летнего) кафе, должны быть устойчивыми.

Запрещается использование контейнеров для озеленения, изготовленных из легко бьющихся, пачкающихся материалов, а также стекла, строительного бетона, необработанного металла и пластика. Использование контейнеров для озеленения со сливным отверстием не допускается. Для организации озеленения сезонного (летнего) кафе допускается использование подвесных контейнеров, в том числе путем их размещения на декоративных ограждениях.

16. Для обеспечения устойчивости элементов оборудования при устройстве сезонного (летнего) кафе допускается организация технологического настила высотой не более 0,45 м от отметки тротуара до верхней отметки пола технологического настила. Технологические настилы устраиваются на территории, имеющей уклон более 3 процентов (включительно), для целей ее выравнивания, в целях изоляции элементов крепления и элементов оборудования, для прокладки сетей электроснабжения в соответствии с требованиями пожарной безопасности, для организации ливневого стока с поверхности тротуара.

Вне зависимости от угла наклона территории, на которой размещается сезонное (летнее) кафе, осуществляется устройство технологического настила при неудовлетворительном состоянии покрытия территории в границах места размещения сезонного (летнего) кафе (разрушенное асфальтобетонное покрытие или покрытие тротуарной плиткой, наличие трещин, выбоин и т.д.).

Лестничные сходы с технологического настила по ширине не должны быть менее 0,90 метра. Доступ маломобильных групп населения на технологический настил обеспечивается путем применения пандусов с максимальным уклоном 5 процентов. Допускается использование конструкций съемных пандусов.

17. Высота элементов оборудования сезонного (летнего) кафе не должна превышать высоту первого этажа (линии перекрытий между первым и вторым этажами) здания, строения, сооружения, занимаемого стационарным предприятием общественного питания.

18. Элементы оборудования сезонных (летних) кафе должны содержаться в технически исправном состоянии, быть очищенными от загрязнений.

Не допускается наличие на элементах оборудования механических повреждений, прорывов размещаемых на них полотен, а также нарушение целостности конструкций. Металлические элементы конструкций, оборудования должны быть очищены от ржавчины и окрашены.

19. При эксплуатации сезонного (летнего) кафе не допускается:

а) использование оборудования, эксплуатация которого связана с выделением острых запахов (шашлычных, чебуречных и других), в случае размещения сезонного (летнего) кафе при стационарном предприятии общественного питания, расположенном в непосредственной близости к помещениям жилых зданий;

б) использование звуковоспроизводящих устройств и устройств звукоусиления, игра на музыкальных инструментах, пение, а также иные действия, нарушающие тишину и покой граждан в ночное время;

в) использование осветительных приборов вблизи окон жилых помещений в случае прямого попадания на окна световых лучей.

Статья 34. Требования к архитектурно-художественному облику территорий городского округа в части требований к внешнему виду ограждений

1. Требования к архитектурно-художественному облику территорий городского округа в части требований к внешнему виду ограждений (далее – требования к внешнему виду ограждений) - совокупность объемных, пространственных, колористических и иных решений внешних поверхностей ограждений:

а) постоянных - сплошных ограждений, образующих самостоятельно или с использованием отдельных конструктивных элементов объектов капитального строительства замкнутый периметр на огражденной территории, оборудованные запирающимися дверями, воротами, калитками и иными подобными устройствами ограничения доступа на огражденную территорию;

б) мобильных (временных) - ограждающих элементов - столбиков, боллардов, делиниаторов, блоков (пластиковых, водоналивных, бетонных), зеленых насаждений, подпорных стенок с установкой парапетных ограждений, участков рельефа;

в) механических барьеров - ограждающих устройств - устройств, предназначенных для временного ограничения прохода и (или) проезда на территорию (шлагбаумов, калиток, ворот и иных подобных устройств), устанавливаемых отдельно или в составе ограждений;

г) инвентарных (строительных) ограждений.

2. Архитектурно-художественные требования к внешнему виду ограждений не распространяются на:

а) ограждения, в отношении которых ремонтные и иные работы проводятся в соответствии с требованиями Федерального закона от 25.06.2002 № 73-ФЗ «Об объектах культурного наследия (памятниках истории и культуры) народов Российской Федерации»;

б) ограждения объектов обороны, обеспечения вооруженных сил и сопутствующей инфраструктуры, размещаемые (используемые) для обеспечения деятельности указанных объектов;

в) защитные устройства автомобильных дорог, установка, ремонтные и иные работы в отношении которых проводятся в соответствии с требованиями федерального закона от 08.11.2007 № 257-ФЗ «Об автомобильных дорогах и о дорожной деятельности в Российской Федерации и о внесении изменений в отдельные законодательные акты Российской Федерации»;

г) ограждения, являющиеся конструктивными элементами объектов капитального строительства, на которые распространяются требования к архитектурно-художественному облику зданий, строений, сооружений;

д) ограждения спортивных, детских, контейнерных площадок, площадок для выгула животных и дрессировки собак, требования к которым установлены в составе требований к указанным площадкам;

е) ограждения общественных территорий, устанавливаемые в соответствии с концепциями благоустройства, одобренными Экспертным советом Министерства благоустройства Московской области.

3. Архитектурно-художественные требования не являются обязательными для существующих ограждений, в отношении которых не планируется изменение внешнего вида, за исключением случаев:

а) ненадлежащего состояния и содержания ограждений с несоблюдением требований, указанных в пунктах 6, 12, 13 настоящей статьи;

б) самовольной установки.

4. Установка ограждений запрещается без согласования:

а) для постоянных ограждений и механических барьеров, устанавливаемых при создании и реконструкции объектов капитального строительства - в отсутствие оформленного Свидетельства о согласовании архитектурно-градостроительного облика объекта капитального строительства на территории Московской области (далее - Свидетельства АГО), в котором указана информация о внешнем виде ограждений;

б) для постоянных ограждений и механических барьеров, устанавливаемых вдоль приоритетных территорий архитектурно-художественного облика городского округа (общественных территорий, улиц и дорог общего пользования, прибрежных полос водных объектов, вдоль общественных территорий, «вылетных» магистралей, иных улиц и дорог общего пользования, иных территорий общего пользования, водных объектов общего пользования, территорий объектов культурного наследия с исторически связанными с ними территориями, объектов социальной инфраструктуры, объектов религиозного использования, объектов, предназначенных для размещения государственных органов, государственного пенсионного фонда, органов местного самоуправления, судов, организаций, непосредственно обеспечивающих их деятельность или оказывающих государственные и (или) муниципальные услуги, въездных групп, мемориальных комплексов, скульптурно-архитектурных композиций, монументально-декоративных композиций) - без оформленного паспорта колористического решения ограждения (далее – колористического паспорта);

в) для ограждений, устанавливаемых на землях или земельных участках, находящихся в государственной, муниципальной собственности или государственная собственность на которые не разграничена, без предоставления земельных участков и установления сервитутов, публичного сервитута - в отсутствии согласования на размещения.

Самовольная установка ограждений не допускается.

5. Оценка внешнего вида ограждения при оформлении паспорта колористического решения проводится в соответствии с пунктами 6 – 13, таблицей «Допустимые материалы постоянных ограждений, подлежащие учету при подборе материала для установки, замене, изменения внешнего вида ограждений», таблицей «Допустимые цвета, цветовые сочетания, подлежащие учету при подборе цвета, цветовых сочетаний внешних покрытий постоянных ограждений» настоящей статьи по критериям:

- а) высота;
- б) проницаемость для взгляда;
- в) цвет;
- г) материал;
- д) структура;
- е) изображение;
- ж) расположение и поддержание привлекательности внешнего вида.

6. Высота ограждений:

- а) низкие - 0,3-1,0 м;
- б) средние - 1,1-1,7 м;
- в) высокие - 1,8-3,0 м;

г) специальные (в зонах санитарных разрывов для обеспечения нормируемых показателей качества среды обитания (акустическая эффективность шумозащитных ограждений, их размерные параметры, конструкция и используемые материалы должны соответствовать требованиям «СП 276.1325800.2016. Свод правил. Здания и территории. Правила проектирования защиты от шума транспортных потоков»), при наличии установленных санитарно-гигиенических и (или) технологических требований, особого режима безопасного функционирования и защищенности организаций и (или) объектов, и (или) территорий) - более 3,0 м.

7. Виды ограждений по степени проницаемости для взгляда:

- а) прозрачные - ограждения, не препятствующие (препятствующие в незначительной степени) просматриваемости объектов, расположенных за ними;
- б) глухие - ограждения, исключаящие просматриваемость объектов, расположенных за ними, выполненные из листовых материалов;
- в) комбинированные - ограждения на цоколе, прозрачные ограды с элементами вертикального озеленения, живые изгороди (свободно растущие или формованные

кустарники, реже деревья, высаженные в один ряд или более, выполняющие декоративную, ограждающую или маскировочную функцию), штaketник металлический и (или) деревянный.

8. Виды изображений:

а) стрит-арт (муралы, трафареты, рисунки, стикеры и иные подобные декоративные изображения) – согласованные временные графические изображения, нанесенные вручную на поверхности ограждений методами покраски, иными методами;

б) вандальные изображения – несогласованные изображения, листовки, объявления, различные информационные материалы и конструкции, самовольно нанесенные на внешние поверхности зданий, строений, сооружений и (или) размещенные вне отведенных для этих целей мест.

Нанесение изображения на ограждение, вне зависимости от местоположения ограждения, производится после оформления паспорта колористического решения.

Таблица «Допустимые материалы постоянных ограждений, подлежащие учету при подборе материала для установки, замене, изменения внешнего вида ограждений»

| Функциональное назначение ограждаемых зданий, строений, сооружений, территории | Ограничения использования материалов постоянных ограждений в зависимости от функционального назначения огораживаемой территории, здания, строения, сооружения | | | | | | | | | | | | | | | | |
|--|---|---|---|--|--|--|---|--------------------------|--|---|---|---|--|---|---|---|-------|
| | I | II | III | IV | V | VI | VII | VIII | IX | X | XI | XII | XIII | XIV | XV | XVI | |
| | 1. Металлический просечно-вытяжной лист. | 2. Металлическая просечно-вытяжная сетка. | 5. Металлический перфорированный лист. | 10. Металлические жалюзи (ламели). | 14. Металлический профилированный лист (профнастил) с высотой профиля до 20 мм с полимерным покрытием. | 15. Металлическая инвентурная ковкая (рифленка) (ручное изготовление). | 21. Художественная ковка (ручное изготовление). | 22. Панели из древесины. | 28. Лоза. | 36. Декоративный железобетонный | 37. Финишная отделка блоков штукатуркой с текстурой «короед», «шуба», «гранулы» | 39. Железобетонные плиты. | 42. Одинарные облицовочный кирпич (клинкерный, керамический) | 43. Гиперпрессованный облицовочный кирпич. | 47. Маскировочная сетка. | 53. Ткани | |
| | | | 6. Декоративное ограждение из металлической тканой сетки. | 11. Металлический штaketник (евроштaketник (односторонний, шахматка) | 16. Металлическая сварная сетка. | 17. Металлическая крученая сетка. | 18. Металлическая сетка-рабица. | 23. Доски из ДПК. | 29. Горбыль. | 30. Бревна. | 31. Дикий, колотый камень. | 40. Шумозащитные из керамики | 44. Колотый облицовочный кирпич. | 48. Фотосетка. | 54. Картон, бумага | 55. Кровельные строительные материалы | |
| | | | 7. Стеклопакет (триплекс) | 12. Металлическая рабица. | 19. Полимерная 3-д сетка (евросетка) | 20. Сотовый поликарбонат. | 24. Планки из ДПК. | 25. Брус из ДПК. | 26. Деревянный штaketник (односторонний, шахматка) | 27. Дощатое деревянное «лесенка», «решетка», «плетенка» | 32. Полимерные и бетонные имитации облицовочного кирпича. | 33. Полимерные и бетонные имитации камня. | 41. Колочая проволока | 45. Полутурная двойной облицовочный кирпич (клинкерный, керамический) | 49. Металлическая сетка. | 56. Керамогранит | |
| | | | 8. Монолитный поликарбонат. | 13. Дощатое деревянное ограждение «ранчо». | | | | | | | | | 46. Силикатный облицовочный кирпич | 50. Штукарная сетка | 57. Деревянные поддоны, бутылки, остатки после проведения ремонта и строительства, коробки, ящики и иные упаковочные материалы, шины и запасные части транспортных средств, иные подобные изделия | 58. Нештукатуренные (неокрашенные) строительные блоки | |
| 1 | Мастерские мелкого ремонта, бани, парикмахерские, прачечные, химчистки, похоронные бюро | «ДА» | «ДА» | «ДА» | «НЕТ» | «НЕТ» | «НЕТ» | «НЕТ» | «НЕТ» | «НЕТ» | «НЕТ» | «НЕТ» | «ДА-СПЕЦ» | «НЕТ» | «НЕТ» | «НЕТ» | «НЕТ» |
| 2 | Социальная инфраструктура | | | | | | | | | | | | | | | | |
| 3 | Объекты торговли и | | | | | | | | | | | | | | | | |

| | | | | | | | | | | | | | | | | | |
|----|--|------|-------|-------|-------|---------|---------|-------|---------|---------|---------|-------|-----------|-------|---------|---------|-------|
| 4 | услуг | | | | | | | | | | | | | | | | |
| 4 | Объекты придорожного сервиса | | | | | | | | | | | | | | | | |
| 5 | Рынки | | | | | | | | | | | | | | | | |
| 6 | Многоквартирная жилая застройка, блокированная жилая застройка | | | | | | | | | | | | | | | | |
| 7 | Индивидуальное жилищное строительство, блокированная жилая застройка | «ДА» | «ДА» | «ДА» | «ДА» | «ДА» | «НЕТ-П» | «ДА» | «ДА» | «НЕТ-П» | «НЕТ-П» | «ДА» | «ДА-СПЕЦ» | «ДА» | «НЕТ-П» | «НЕТ-П» | «НЕТ» |
| 8 | Личные подсобные хозяйства, огородничество, садоводство | | | | | | | | | | | | | | | | |
| 9 | Объекты гаражного назначения | «ДА» | «НЕТ» | «НЕТ» | «НЕТ» | «ДА» | «НЕТ» | «НЕТ» | «НЕТ» | «НЕТ» | «НЕТ» | «НЕТ» | «ДА-СПЕЦ» | «НЕТ» | «НЕТ» | «НЕТ» | «НЕТ» |
| 10 | Плоскостные автостоянки | «ДА» | «ДА» | «НЕТ» | «НЕТ» | «НЕТ» | «НЕТ» | «НЕТ» | «НЕТ» | «НЕТ» | «НЕТ» | «НЕТ» | «ДА-СПЕЦ» | «НЕТ» | «НЕТ» | «НЕТ» | «НЕТ» |
| 11 | Коммунальное обслуживание | «ДА» | «ДА» | «ДА» | «ДА» | «НЕТ-П» | «НЕТ-П» | «НЕТ» | «НЕТ-П» | «НЕТ» | «НЕТ» | «ДА» | «ДА-СПЕЦ» | «ДА» | «НЕТ-П» | «НЕТ» | «НЕТ» |
| 12 | Обслуживание автотранспорт | | | | | | | | | | | | | | | | |
| 13 | Жлабница | | | | | | | | | | | | | | | | |
| 14 | Ритуальная деятельность | | | | | | | | | | | | | | | | |
| 15 | Содержание и разведение животных | | | | | | | | | | | | | | | | |
| 16 | Приюты для животных | | | | | | | | | | | | | | | | |
| 17 | Иные | | | | | | | | | | | | | | | | |

Примечание: Дополнительные характеристики внешнего вида устанавливаемых (заменяемых) постоянных ограждений вдоль приоритетных территорий, указанных в подпункте б) пункта 4 настоящей статьи:

- а) просечно-вытяжной лист (ПВЛ): форма ячеек: «ромб», «квадрат», «круг»;
- б) просечно-вытяжная сетка (ЦПВС): размер ячеек: оцинкованной ЦПВС не менее 37x13 мм, из нержавеющей стали не менее 16x6мм;
- в) перфорированный металлический лист: типы перфорации: стандартный (повторяющиеся с одинаковым шагом одноразмерные круги, квадраты, ромбы, полосы), художественная перфорация (формирование из однотипных проколов (кругов, квадратов и т.д.) путем их различного расположения и размера эко-орнамента, фигур, иных форм (надписи не допускаются);
- г) металлические прутья: декор секций: не более 4 горизонтальных прутьев, не более 2 горизонтальных поясов декора с простым повторяющимся геометрическим узором (за исключением воссоздаваемых исторических ограждений); завершение вертикальных прутьев: заглушки, пики, шишечки, горизонтальный прут;
- д) металлический штакетник (евроштакетник): виды профиля: М-профиль, П-профиль, П-профиль 3D (полукруглый профиль не допускается); ширина штакетины 115 – 200 мм (скрытая завальцовка), расстояние между штакетинами 20 – 100 мм);
- е) расстояние между элементами и секциями ограждений площадок для выгула собак, его нижнем краем и землей, не должно позволять животному покинуть площадку или причинить себе травму.
- ж) не допускается установка (замена) различных по типу и виду секций ограждений (материалов, цвета, цветовых сочетаний) одного земельного участка, здания, строения, сооружения, комплекса вдоль приоритетных территорий, указанных в подпункте б) пункта 4 настоящей статьи.

Таблица «Допустимые цвета, цветовые сочетания, подлежащие учету при подборе цвета, цветовых сочетаний внешних покрытий постоянных ограждений»

| | | | | | | | | | | | | | | | |
|--|---|----|-----|----|---|----|-----|------|----|---|----|-----|------|-----|----|
| Цвет, цветовое сочетание | Ограничения использования цвета, цветового сочетания постоянных ограждений в зависимости от функционального назначения огораживаемой территории, здания, строения, сооружения | | | | | | | | | | | | | | |
| | «НЕТ» - не допускается для всех ограждений «ДА» - допускается для всех ограждений <u>Частичное ограничение материала:</u> «НЕТ-П» - не допускается вдоль приоритетных территорий, указанных в пп. б) п. 4 настоящей статьи <u>Частичное разрешение материала:</u> «ДА-ИЖС» - допускается для индивидуального жилищного строительства, личных подсобных хозяйств, огородничества, садоводства, не расположенных вдоль приоритетных территорий, указанных в пп. б) п. 4 настоящей статьи «ДА-И» - допускается для ограждений в историческом стиле территорий общего пользования, для индивидуального жилищного строительства, личных подсобных хозяйств, огородничества, садоводства, не расположенных вдоль приоритетных территорий, указанных в пп. б) п. 4 настоящей статьи. | | | | | | | | | | | | | | |
| «ц» - цвет «цс» - сочетание «ц/цс» - цвет и все сочетания с цветом | <u>Примечание:</u> ограничения не распространяются на: цвета, цветовые сочетания внешних покрытий постоянных ограждений, одобренных Архитектурной комиссией Градостроительного совета Московской области и (или) Рабочей группой при архитектурной комиссии Градостроительного совета Московской области и (или) Рабочем рассмотрении у начальника территориального структурного подразделения Комитета по архитектуре и градостроительству Московской области и (или) Экспертным советом Министерства благоустройства Московской области и (или) муниципальной общественной комиссии по формированию современной городской среды. | | | | | | | | | | | | | | |
| | I | II | III | IV | V | VI | VII | VIII | IX | X | XI | XII | XIII | XIV | XV |

| | 1. Металлический просечно-вытяжной лист. | 2. Металлическая просечно-вытяжная сетка. | 5. Металлический перфорированный лист. | 10. Металлические жалюзи (ламели). | 14. Металлический профилированный лист (профнастил) с высотой профиля до 20 мм с полимерным покрытием. | 15. Металлическая анелированная (рифленая) ковкая (ручное изготовление). | 21. Художественная ковкая (ручное изготовление). | 22. Панели из древесно-полимерного композита (ДПК). | 28. Лоза. | 36. Декоративный железобетонный | 37. Финишная отделка блоков штукатуркой с текстурами «короед», «шуба», «гранулы», «камешковая», «мраморная крошка». | 39. Железобетонные плиты. | 42. Одинарный облицовочный кирпич (глиняный, керамический). | 43. Гиперпрессованный облицовочный кирпич. | 47. Комбинированные ограждения (металл-кирпич, металл-штукатурка, металл-плитка, кирпич-штукатурка, металл-камень, кирпич-поликарбонат, металл-поликарбонат). |
|----|---|---|--|------------------------------------|--|--|--|---|-----------|---------------------------------|---|---------------------------|---|--|---|
| 1 | неоновый, флуоресцентный «ц/цс» | «НЕТ» | «НЕТ» | «НЕТ» | «НЕТ» | «НЕТ» | «НЕТ» | «НЕТ» | «НЕТ» | «НЕТ» | «НЕТ» | «НЕТ» | «НЕТ» | «НЕТ» | «НЕТ» |
| 2 | черный-желтый «цс» | «НЕТ» | «НЕТ» | «НЕТ» | «НЕТ» | «НЕТ» | «НЕТ» | «НЕТ» | «НЕТ» | «НЕТ» | «НЕТ» | «НЕТ» | «НЕТ» | «НЕТ» | «НЕТ» |
| 3 | красный-зеленый «цс» | «НЕТ» | «НЕТ» | «НЕТ» | «НЕТ» | «НЕТ» | «НЕТ» | «НЕТ» | «НЕТ» | «НЕТ» | «НЕТ» | «НЕТ» | «НЕТ» | «НЕТ» | «НЕТ» |
| 4 | черный-белый «цс» | «НЕТ» | «НЕТ» | «НЕТ» | «НЕТ» | «НЕТ» | «НЕТ» | «НЕТ» | «НЕТ» | «НЕТ» | «НЕТ» | «НЕТ» | «НЕТ» | «НЕТ» | «НЕТ» |
| 5 | черный-красный «цс» | «НЕТ» | «НЕТ» | «НЕТ» | «НЕТ» | «НЕТ» | «НЕТ» | «НЕТ» | «НЕТ» | «НЕТ» | «НЕТ» | «НЕТ» | «НЕТ» | «НЕТ» | «НЕТ» |
| 6 | черный-оранжевый «цс» | «НЕТ» | «НЕТ» | «НЕТ» | «НЕТ» | «НЕТ» | «НЕТ» | «НЕТ» | «НЕТ» | «НЕТ» | «НЕТ» | «НЕТ» | «НЕТ» | «НЕТ» | «НЕТ» |
| 7 | черный-синий «цс» | «НЕТ» | «НЕТ» | «НЕТ» | «НЕТ» | «НЕТ» | «НЕТ» | «НЕТ» | «НЕТ» | «НЕТ» | «НЕТ» | «НЕТ» | «НЕТ» | «НЕТ» | «НЕТ» |
| 8 | черный-голубой «цс» | «НЕТ» | «НЕТ» | «НЕТ» | «НЕТ» | «НЕТ» | «НЕТ» | «НЕТ» | «НЕТ» | «НЕТ» | «НЕТ» | «НЕТ» | «НЕТ» | «НЕТ» | «НЕТ» |
| 9 | черный-розовый «цс» | «НЕТ» | «НЕТ» | «НЕТ» | «НЕТ» | «НЕТ» | «НЕТ» | «НЕТ» | «НЕТ» | «НЕТ» | «НЕТ» | «НЕТ» | «НЕТ» | «НЕТ» | «НЕТ» |
| 10 | черный-зеленый «цс» | «НЕТ» | «НЕТ» | «НЕТ» | «НЕТ» | «НЕТ» | «НЕТ» | «НЕТ» | «НЕТ» | «НЕТ» | «НЕТ» | «НЕТ» | «НЕТ» | «НЕТ» | «НЕТ» |
| 11 | 4 и более цветов «ц/цс» | «НЕТ» | «НЕТ» | «НЕТ» | «НЕТ» | «НЕТ» | «ДА-ИЖС» | «ДА-ИЖС» | «НЕТ» | «НЕТ» | «ДА-ИЖС» | «НЕТ» | «НЕТ» | «НЕТ» | «ДА-ИЖС» |
| 12 | фиолетовый «ц/цс» | «НЕТ» | «НЕТ» | «НЕТ» | «НЕТ» | «НЕТ» | «НЕТ» | «ДА-ИЖС» | «НЕТ» | «НЕТ» | «ДА-ИЖС» | «НЕТ» | «НЕТ» | «НЕТ» | «ДА-ИЖС» |
| 13 | оранжевый-синий «цс» | «НЕТ» | «НЕТ» | «НЕТ» | «НЕТ» | «НЕТ» | «НЕТ» | «ДА-ИЖС» | «НЕТ» | «НЕТ» | «ДА-ИЖС» | «НЕТ» | «НЕТ» | «НЕТ» | «ДА-ИЖС» |
| 14 | розовый-зеленый «цс» | «НЕТ» | «НЕТ» | «НЕТ» | «НЕТ» | «НЕТ» | «НЕТ» | «ДА-ИЖС» | «НЕТ» | «НЕТ» | «ДА-ИЖС» | «НЕТ» | «НЕТ» | «НЕТ» | «ДА-ИЖС» |
| 15 | оранжевый-голубой «цс» | «НЕТ» | «НЕТ» | «НЕТ» | «НЕТ» | «НЕТ» | «НЕТ» | «ДА-ИЖС» | «НЕТ» | «НЕТ» | «ДА-ИЖС» | «НЕТ» | «НЕТ» | «НЕТ» | «ДА-ИЖС» |
| 16 | желтый-синий «цс» | «НЕТ» | «НЕТ» | «НЕТ» | «НЕТ» | «НЕТ» | «НЕТ» | «ДА-ИЖС» | «НЕТ» | «НЕТ» | «ДА-ИЖС» | «НЕТ» | «НЕТ» | «НЕТ» | «ДА-ИЖС» |
| 17 | белый-синий «цс» | «НЕТ» | «НЕТ» | «НЕТ» | «НЕТ» | «НЕТ» | «НЕТ» | «ДА-ИЖС» | «НЕТ» | «НЕТ» | «ДА-ИЖС» | «НЕТ» | «НЕТ» | «НЕТ» | «ДА-ИЖС» |
| 18 | белый-красный «цс» | «НЕТ» | «НЕТ» | «НЕТ» | «НЕТ» | «НЕТ» | «НЕТ» | «ДА-ИЖС» | «НЕТ» | «НЕТ» | «ДА-ИЖС» | «НЕТ» | «НЕТ» | «НЕТ» | «ДА-ИЖС» |
| 19 | красный-желтый «цс» | «НЕТ» | «НЕТ» | «НЕТ» | «НЕТ» | «НЕТ» | «НЕТ» | «ДА-ИЖС» | «НЕТ» | «НЕТ» | «ДА-ИЖС» | «НЕТ» | «НЕТ» | «НЕТ» | «ДА-ИЖС» |
| 20 | синий-красный «цс» | «НЕТ» | «НЕТ» | «НЕТ» | «НЕТ» | «НЕТ» | «НЕТ» | «ДА-ИЖС» | «НЕТ» | «НЕТ» | «ДА-ИЖС» | «НЕТ» | «НЕТ» | «НЕТ» | «ДА-ИЖС» |
| 21 | голубой-красный «цс» | «НЕТ» | «НЕТ» | «НЕТ» | «НЕТ» | «НЕТ» | «НЕТ» | «ДА-ИЖС» | «НЕТ» | «НЕТ» | «ДА-ИЖС» | «НЕТ» | «НЕТ» | «НЕТ» | «ДА-ИЖС» |
| 22 | желтый-оранжевый «цс» | «НЕТ» | «НЕТ» | «НЕТ» | «НЕТ» | «НЕТ» | «НЕТ» | «ДА-ИЖС» | «НЕТ» | «НЕТ» | «ДА-ИЖС» | «НЕТ» | «НЕТ» | «НЕТ» | «ДА-ИЖС» |
| 23 | розовый-желтый «цс» | «НЕТ» | «НЕТ» | «НЕТ» | «НЕТ» | «НЕТ» | «НЕТ» | «ДА-ИЖС» | «НЕТ» | «НЕТ» | «ДА-ИЖС» | «НЕТ» | «НЕТ» | «НЕТ» | «ДА-ИЖС» |
| 24 | голубой-розовый «цс» | «НЕТ» | «НЕТ» | «НЕТ» | «НЕТ» | «НЕТ» | «НЕТ» | «ДА-ИЖС» | «НЕТ» | «НЕТ» | «ДА-ИЖС» | «НЕТ» | «НЕТ» | «НЕТ» | «ДА-ИЖС» |
| 25 | красный-оранжевый «цс» | «НЕТ» | «НЕТ» | «НЕТ» | «НЕТ» | «НЕТ» | «НЕТ» | «ДА-ИЖС» | «НЕТ» | «НЕТ» | «ДА-ИЖС» | «НЕТ» | «НЕТ» | «НЕТ» | «ДА-ИЖС» |
| 26 | синий-голубой «цс» | «НЕТ» | «НЕТ» | «НЕТ» | «НЕТ» | «НЕТ» | «НЕТ» | «ДА-ИЖС» | «НЕТ» | «НЕТ» | «ДА-ИЖС» | «НЕТ» | «НЕТ» | «НЕТ» | «ДА-ИЖС» |
| 27 | синий-зеленый «цс» | «НЕТ» | «НЕТ» | «НЕТ» | «НЕТ» | «НЕТ» | «НЕТ» | «ДА-ИЖС» | «НЕТ» | «НЕТ» | «ДА-ИЖС» | «НЕТ» | «НЕТ» | «НЕТ» | «ДА-ИЖС» |
| 28 | голубой-зеленый «цс» | «НЕТ» | «НЕТ» | «НЕТ» | «НЕТ» | «НЕТ» | «НЕТ» | «ДА-ИЖС» | «НЕТ» | «НЕТ» | «ДА-ИЖС» | «НЕТ» | «НЕТ» | «НЕТ» | «ДА-ИЖС» |
| 29 | золотой «цс» | «НЕТ» | «НЕТ» | «НЕТ» | «НЕТ» | «НЕТ» | «НЕТ» | «ДА-ИЖС» | «НЕТ» | «НЕТ» | «ДА-ИЖС» | «НЕТ» | «НЕТ» | «НЕТ» | «ДА-ИЖС» |
| 30 | черный «цс» | «НЕТ» | «НЕТ» | «НЕТ» | «НЕТ» | «НЕТ» | «НЕТ» | «ДА-ИЖС» | «НЕТ» | «НЕТ» | «ДА-ИЖС» | «НЕТ» | «НЕТ» | «НЕТ» | «ДА-ИЖС» |
| 31 | оранжевый «цс» | «НЕТ» | «НЕТ» | «НЕТ» | «НЕТ» | «НЕТ» | «НЕТ» | «ДА-ИЖС» | «НЕТ» | «НЕТ» | «ДА-ИЖС» | «НЕТ» | «НЕТ» | «НЕТ» | «ДА-ИЖС» |
| 32 | синий «цс» | «НЕТ» | «НЕТ» | «НЕТ» | «НЕТ» | «НЕТ» | «НЕТ» | «ДА-ИЖС» | «НЕТ» | «НЕТ» | «ДА-ИЖС» | «НЕТ» | «НЕТ» | «НЕТ» | «ДА-ИЖС» |
| 33 | красный «цс» | «НЕТ» | «НЕТ» | «НЕТ» | «НЕТ» | «НЕТ» | «НЕТ» | «ДА-ИЖС» | «НЕТ» | «НЕТ» | «ДА-ИЖС» | «НЕТ» | «НЕТ» | «НЕТ» | «ДА-ИЖС» |
| 34 | желтый «цс» | «НЕТ» | «НЕТ» | «НЕТ» | «НЕТ» | «НЕТ» | «НЕТ» | «ДА-ИЖС» | «НЕТ» | «НЕТ» | «ДА-ИЖС» | «НЕТ» | «НЕТ» | «НЕТ» | «ДА-ИЖС» |
| 35 | розовый «цс» | «НЕТ» | «НЕТ» | «НЕТ» | «НЕТ» | «НЕТ» | «НЕТ» | «ДА-ИЖС» | «НЕТ» | «НЕТ» | «ДА-ИЖС» | «НЕТ» | «НЕТ» | «НЕТ» | «ДА-ИЖС» |
| 36 | белый «цс» | «НЕТ» | «НЕТ» | «НЕТ» | «ДА» | «НЕТ» | «НЕТ» | «ДА» | «НЕТ» | «НЕТ» | «ДА» | «НЕТ» | «НЕТ» | «НЕТ» | «ДА-ИЖС» |
| 37 | черный «цс» | «НЕТ» | «ДА» | «НЕТ» | «НЕТ» | «НЕТ» | «НЕТ» | «ДА» | «НЕТ» | «НЕТ» | «НЕТ» | «НЕТ» | «НЕТ» | «НЕТ» | «НЕТ» |
| 38 | золотой «цс» | «НЕТ» | «ДА-И» | «НЕТ» | «НЕТ» | «НЕТ» | «НЕТ» | «ДА-И» | «НЕТ» | «НЕТ» | «НЕТ» | «НЕТ» | «НЕТ» | «НЕТ» | «НЕТ» |
| 39 | зеленый «цс» | «НЕТ» | «ДА» | «НЕТ» | «ДА» | «ДА» | «ДА» | «ДА» | «ДА» | «ДА» | «ДА» | «ДА» | «ДА» | «ДА» | «ДА» |
| 40 | голубой «цс» | «НЕТ» | «ДА» | «НЕТ» | «ДА» | «ДА» | «ДА» | «ДА» | «ДА» | «ДА» | «ДА» | «ДА» | «ДА» | «ДА» | «ДА» |
| 41 | бежевый «ц/цс» | «НЕТ» | «ДА» | «НЕТ» | «ДА» | «ДА» | «ДА» | «ДА» | «ДА» | «ДА» | «ДА» | «ДА» | «ДА» | «ДА» | «ДА» |
| 42 | коричневый «ц/цс» | «НЕТ» | «ДА» | «НЕТ» | «ДА» | «ДА» | «ДА» | «ДА» | «ДА» | «ДА» | «ДА» | «ДА» | «ДА» | «ДА» | «ДА» |
| 43 | серый «ц/цс» | «ДА» | «ДА» | «ДА» | «ДА» | «ДА» | «ДА» | «ДА» | «ДА» | «ДА» | «ДА» | «ДА» | «ДА» | «ДА» | «ДА» |
| 44 | природные поверхности (дерево, камень, металл, керамика (имитация)) | «ДА» | «ДА» | «ДА» | «ДА» | «ДА» | «ДА» | «ДА» | «ДА» | «ДА» | «ДА» | «ДА» | «ДА» | «ДА» | «ДА» |

9. Структура постоянных ограждений: секционное (стойки, заполнение секций, ограждающие устройства).

10. Недопустимые материалы постоянных ограждений:

а) из твердых коммунальных отходов (в том числе картона, бумаги, поддонов, ящиков, иных упаковочных материалов, бутылок, стеклянного боя, отходов, образующихся в процессе сноса, разборки, реконструкции, ремонта (в том числе капитального) или строительства, шин и частей транспортных средств);

б) из сетки-рабицы, за исключением ограждений индивидуальных жилых домов малой этажности и садовых участков, при условии использования полноценных секций в металлической раме;

в) неоштукатуренные (неокрашенные) строительные блоки;

г) в виде сплошной кладки строительного кирпича и строительных блоков (бетонных, гипсовых, цементных и др.) без чередования с вертикальными столбами или опорами;

11. Требования к внешнему виду инвентарных (строительных) ограждений, предназначенных для выделения территорий строительных площадок и участков производства строительно-монтажных, ремонтных работ:

а) при установке и содержании должны соблюдаться требования «ГОСТ Р 58967-2020 Ограждения инвентарные строительных площадок и участков производства строительно-монтажных работ. Технические условия», «ГОСТ 12.4.026-2015. Межгосударственный стандарт. Система стандартов безопасности труда. Цвета сигнальные, знаки безопасности и разметка сигнальная. Назначение и правила применения. Общие технические требования и характеристики. Методы испытаний»;

б) при благоустроительных работах, реализуемых за счет бюджетных инвестиций, должны устанавливаться с учетом методических рекомендаций к внешнему виду Министерства благоустройства Московской области по согласованию с администрацией городского округа;

в) при иных работах по согласованию с администрацией требования к внешнему виду инвентарных (строительных) ограждений в части, не противоречащей ГОСТ Р 58967-2020»:

должны содержать эмблему городского округа, логотип и (или) наименование подрядной организации, производящей строительно-монтажные, ремонтные работы;

может быть размещена информация, не относимая к строительно-монтажным, ремонтным работам, но не более чем на 10% от площади ограждения, вдоль приоритетных территорий, указанных в подпункте б) пункта 4 настоящей статьи;

г) после завершения производства работ должны быть демонтированы;

д) внешний вид сигнальных лент:

незагрязненная, не поврежденная поверхность ленты (разрывы, дыры, следы горения, пятна, вандальные изображения);

материал изготовления – полиэтилен высокого давления;

толщина - 50-100 мкм;

ширина - 100 мм;

печать - флексографическая печать;

высота расположения – не ниже 0,9 м от уровня земли, не выше 1,6 м от уровня земли;

е) внешний вид сигнальных ограждений:

секционное;

рекомендуемый материал изготовления внешней поверхности секции - баннер, плотностью 270 гр./м², толщина нитей - 1000dne на 1000dne, плетение ячейки - 9 на 9 единиц на дюйм;

финишное покрытие стоек, каркаса, ограждающих устройств – оцинковка или окраска светлым серым цветом;

ж) внешний вид защитных и защитно-охранных ограждений:

секционное, сборно-разборное, заполнение секций металлическими профилированными листами (профнастил для ограждений) матового светлого серого цвета с высотой профиля до 20 мм;

отсутствие разрушений и эксплуатационных деформаций конструкций секций,

несущих стоек, сигнальных фонарей, креплений, опорных блоков, знаков;

козырьки из кровельного профнастила матового светлого серого цвета должны выдерживать действие снеговой нагрузки, а также нагрузки от падения одиночных мелких предметов, обеспечивать перекрытие тротуара (временного пешеходного настила) и выходить за его край на 50 - 100 мм, обеспечивать водоотведение;

защитные ограждения не должны иметь проемов, не оборудованных ограждающими устройствами, контролируруемыми в течении рабочего времени и запираемыми после его окончания;

тротуар (временный пешеходный настил) вдоль ограждения должен быть шириной не менее 1,2 м (зазоры между элементами настила не допускаются), оборудован со стороны движения транспорта ограждением 0,9-1,1 м;

въездные ворота и калитки должны обеспечивать беспрепятственный въезд, проход на территории производства работ, соответствовать пожарным требованиям, створки в виде рамной конструкции с заполнением металлическими профилированными листами, аналогичными по внешнему виду заполнения секций;

Въезды на территории производства работ должны быть с твердыми покрытиями.

з) при подготовке раздела «Проект организации строительства» необходимо соблюдение при установке и содержании инвентарных (строительных) ограждений требований «ГОСТ Р 58967-2020 Ограждения инвентарные строительных площадок и участков производства строительно-монтажных работ. Технические условия», Правил;

и) в составе инвентарных (строительных) ограждений использовать опорные элементы светло-серого цвета, в том числе бетонные «башмаки», железобетонные блоки специального сечения, фундаментные блоки сплошного сечения».

12. При содержании всех типов ограждений, указанных в пункте 1 настоящей статьи, должны соблюдаться требования к расположению и поддержанию привлекательности внешнего вида. Не допускаются:

а) ветхие и аварийные ограждения;

б) окрашивание без промывки и расчистки от ранних красок;

в) эксплуатационные деформации внешних поверхностей (растрескивания (канелюры), осыпания, трещины, плесень и грибок, пятна выгорания цветового пигмента, коробления, отслаивания, коррозия, высолы, потеки и пятна ржавчины, обрушения, провалы, крошения, дыры, пробоины, заплаты, вмятины, выпадение облицовки и креплений, следы горения, визуально воспринимаемые разрушения облицовки, фактурного и красочного (штукатурного) слоев);

г) подвижные секции, столбы, а также с соединительные элементы, разъединяющиеся самопроизвольно или без применения специальных инструментов;

д) загрязнения, вандальные изображения;

е) рекламные конструкции:

самовольно размещенные;

эксплуатируемые после окончания срока договора на установку;

эксплуатируемые после аннулирования ранее выданного разрешения;

эксплуатируемые с нарушением требований к установке и эксплуатации;

ж) создание ограждениями препятствий для использования тротуаров, дорожек общего пользования, в том числе сужение пешеходного пути инвентарными (строительными) ограждениями до ширины менее 1,2 м;

з) ограждения на землях или земельных участках, находящихся в государственной или муниципальной собственности без предоставления земельных участков и установления сервитутов в отсутствие разрешения на размещение;

и) отклонение по вертикали более 5 градусов.

Ограждения, внешний вид которых содержит нарушения подпунктов а), г), ж), з), и) настоящего пункта, подлежат демонтажу и транспортировке с целью временного хранения в установленном порядке за счет собственника (правообладателя)

земельного участка, на котором установлены такие ограждения либо за счет средств бюджета муниципального образования.

Ограждения, внешний вид которых содержит нарушения подпунктов б), д), е) настоящего пункта, подлежат приведению в соответствие с требованиями к расположению и поддержанию привлекательности внешнего вида за счет собственника (правообладателя) земельного участка, на котором установлены такие ограждения либо за счет средств бюджета муниципального образования.

На расстоянии не более 0,3 м от мест примыкания зеленых насаждений, в том числе газонов, цветников, к проездам, парковкам, стоянкам автотранспорта, разворотным площадкам, в местах возможного наезда автомобилей на зеленые насаждения, в том числе газоны, цветники, устанавливаются ограждения (металлические ограждения высотой не менее 0,5 м или стационарные парковочные барьеры).

Статья 35. Основные требования к элементам объектов капитального строительства

1. Объекты капитального строительства должны быть оборудованы номерными, указательными и домовыми знаками (далее - домовые знаки), освещаются в темное время суток.

Жилые здания, должны быть оборудованы указателями номеров подъездов. У каждого подъезда должен быть установлен указатель номеров квартир, расположенных в данном подъезде.

2. Состав домовых знаков на конкретном объекте капитального строительства и условия их размещения определяются функциональным назначением и местоположением объекта капитального строительства относительно улично-дорожной сети.

3. При входах в объекты капитального строительства необходимо предусматривать организацию площадок с твердыми видами покрытия, возможно размещение скамей и применение различных видов озеленения.

4. Не допускается:

а) производить окраску фасадов объектов капитального строительства без предварительного восстановления архитектурных деталей;

б) самовольное переоборудование балконов и лоджий без соответствующего разрешения;

в) установка цветочных ящиков с внешней стороны окон и балконов без согласования с органом местного самоуправления;

г) самовольное проведение реконструктивных работ на фасадах объектов капитального строительства общественного назначения без согласования с органом архитектуры и градостроительства муниципального образования;

д) загромождение балконов предметами домашнего обихода (мебелью, тарой и т.п.);

е) установка на элементах объектов капитального строительства, объектов, ставящих под угрозу обеспечение безопасности в случае их падения.

Статья 36. Кондиционеры и антенны

1. Установка кондиционеров во вновь возводимых и реконструируемых объектах капитального строительства жилого и общественного назначения должна производиться при условии исключения их вредного воздействия на элементы здания, в специально оборудованных для этого местах - корзинах и экранах, обеспечивающих защиту наружных блоков кондиционеров и эстетическую привлекательность фасадов.

2. Не допускается размещение наружных блоков кондиционеров и антенн на

архитектурных деталях, элементах декора, поверхностях с ценной архитектурной отделкой, а также их крепление, ведущее к повреждению архитектурных поверхностей.

Статья 37. Основные требования к установке малых архитектурных форм и оборудования

1. Строительство и установка элементов монументально-декоративного оформления, устройств для оформления мобильного и вертикального озеленения, мебели, коммунально-бытового и технического оборудования на территории муниципальных образований в местах общественного пользования производится по согласованию с администрацией городского округа Мытищи.

2. К элементам монументально-декоративного оформления муниципальных образований относятся скульптурно-архитектурные композиции, монументально-декоративные композиции, монументы, памятные знаки и иные художественно-декоративные объекты.

Статья 38. Устройства для оформления озеленения

1. Для оформления мобильного и вертикального озеленения применяются следующие виды устройств: трельяжи, шпалеры, перголы, контейнеры, цветочницы, вазоны.

2. Трельяж и шпалера - легкие деревянные или металлические конструкции в виде решетки для озеленения вьющимися или опирающимися растениями, могут использоваться для организации уголков тихого отдыха, укрытия от солнца, ограждения площадок, технических устройств и сооружений.

3. Пергола - легкое решетчатое сооружение из дерева или металла в виде беседки, галереи или навеса, используется как "зеленый тоннель", переход между площадками или архитектурными объектами.

4. Контейнеры - специальные кадки, ящики и иные емкости, применяемые для высадки в них зеленых насаждений.

5. Цветочницы, вазоны - небольшие емкости с растительным грунтом, в которые высаживаются цветочные растения.

Статья 39. Мебель городского округа Мытищи

1. К мебели городского округа Мытищи относятся: различные виды скамей отдыха, размещаемые на территориях общественного пользования, рекреационных и дворовых; скамей и столов - на площадках для настольных игр и иное подобное оборудование.

2. Установка скамей предусматривается на твердые виды покрытия либо специально подготовленную поверхность. В зонах отдыха, лесопарках, на детских площадках может допускаться установка скамей на мягкие виды покрытия. Высота скамьи для отдыха взрослого человека от уровня покрытия до плоскости сиденья принимается в пределах 420-480 мм. Поверхности скамьи для отдыха выполняются из дерева, с различными видами водостойчивой обработки (предпочтительно - пропиткой).

3. На территории парков возможно выполнять скамьи и столы из древесных пней-срубов, бревен и плах, не имеющих сколов и острых углов.

4. Количество размещаемой мебели муниципального образования устанавливается в зависимости от функционального назначения территории и количества посетителей на этой территории.

Статья 40. Уличное коммунально-бытовое оборудование

1. Уличное коммунально-бытовое оборудование представлено урнами, контейнерами и бункерами для накопления твердых коммунальных отходов. Основными требованиями при выборе того или иного вида коммунально-бытового оборудования являются: экологичность, безопасность (отсутствие острых углов), удобство в пользовании, легкость очистки, привлекательный внешний вид.

2. На улицах, площадях, объектах рекреации устанавливаются урны у входов в: объекты торговли и оказания услуг, объекты общественного питания, другие учреждения общественного назначения, подземные переходы, жилые многоквартирные дома, вокзалы или платформы пригородных электропоездов, станции метрополитена. Интервал при расстановке урн без учета обязательной расстановки у вышеперечисленных объектов должен составлять на основных пешеходных коммуникациях - не более 60 м, на других территориях муниципального образования - не более 100 м. На рекреационных территориях расстановка урн предусматривается у скамей, некапитальных строений и сооружений, ориентированных на продажу продуктов питания. Кроме того, урны следует устанавливать на остановках общественного транспорта. Во всех случаях расстановка урн не должна мешать передвижению пешеходов, проезду инвалидов и детских колясок.

Статья 41. Уличное техническое оборудование

1. К уличному техническому оборудованию относятся элементы инженерного оборудования (в том числе подъемные площадки для инвалидов колясок, люки смотровых колодцев, решетки дождеприемных колодцев, вентиляционные шахты подземных коммуникаций, шкафы телефонной связи и т.п.).

2. Элементы инженерного оборудования не должны противоречить техническим условиям, в том числе:

а) крышки люков смотровых колодцев, расположенных на территории пешеходных коммуникаций (в т.ч. уличных переходов), должны быть выполнены на одном уровне с покрытием прилегающей поверхности, перепад не должен превышать 20 мм, а зазоры между краем люка и покрытием тротуара - не более 15 мм;

б) вентиляционные шахты необходимо оборудовать решетками.

Статья 42. Водные устройства

1. К водным устройствам относятся фонтаны, питьевые фонтанчики, бюветы, декоративные водоемы. Водные устройства выполняют декоративно-эстетическую функцию, улучшают микроклимат, воздушную и акустическую среду. Водные устройства всех видов следует снабжать водосливными трубами, отводящими избыток воды в дренажную сеть и ливневую канализацию.

2. Питьевые фонтанчики могут быть как типовыми, так и выполненными по специально разработанному проекту, их следует размещать в зонах отдыха и на спортивных площадках. Место размещения питьевого фонтанчика и подход к нему оборудуется твердым видом покрытия, высота должна составлять не более 90 см для взрослых и не более 70 см для детей.

3. Декоративные водоемы сооружаются с использованием рельефа или на ровной поверхности в сочетании с газоном, плиточным покрытием, цветниками, древесно-кустарниковыми посадками. Дно водоема делается гладким, удобным для очистки. Рекомендуются использование приемов цветowego и светового оформления.

Статья 43. Общие требования к зонам отдыха

1. Зоны отдыха - территории, предназначенные и обустроенные для организации

активного массового отдыха, купания и рекреации.

2. Планировка и обустройство зон отдыха без приспособления для беспрепятственного доступа к ним и использования их инвалидами и другими маломобильными группами населения, а также без установки программно-технических комплексов видеонаблюдения, их подключения в соответствии с требованиями, установленными уполномоченным органом, не допускается.

3. На территории зоны отдыха размещаются: пункт медицинского обслуживания с проездом; спасательная станция; пешеходные дорожки; инженерное оборудование (питьевое водоснабжение и водоотведение, защита от попадания загрязненного поверхностного стока в водоем). Медицинский пункт располагают рядом со спасательной станцией и оснащают надписью "Медпункт" или изображением красного креста на белом фоне, а также местом парковки санитарного транспорта с возможностью беспрепятственного подъезда машины скорой помощи. Помещение медпункта рекомендуется устанавливать площадью не менее 12 кв. м, имеющим естественное и искусственное освещение, водопровод и туалет.

4. Обязательный перечень элементов благоустройства на территории зоны отдыха включает: твердые виды покрытия проезда, комбинированные виды покрытия дорожек (плитка, утопленная в газон), озеленение, питьевые фонтанчики, скамьи, урны, контейнеры, оборудование пляжа (навесы от солнца, лежаки, кабинки для переодевания), туалетные кабины.

5. При проектировании озеленения обеспечиваются:

а) сохранение травяного покрова, древесно-кустарниковой и прибрежной растительности не менее чем на 80% общей площади зоны отдыха;

б) озеленение и формирование берегов водоема (берегоукрепительный пояс на оползневых и эродируемых склонах, склоновые водозадерживающие пояса - головной дренаж и пр.);

в) недопущение использования территории зоны отдыха для иных целей (выгуливание собак, устройство игровых городков, аттракционов и т.п.).

6. Допускается установка передвижного торгового оборудования (торговые тележки "Вода", "Мороженое").

Статья 44. Парки

1. На территории муниципального образования проектируются следующие виды парков: многофункциональные, специализированные, парки жилых районов. Проектирование благоустройства парка зависит от его функционального назначения.

Планировка и обустройство парков без приспособления для беспрепятственного доступа к ним и использования их инвалидами и другими маломобильными группами населения, а также без установки программно-технических комплексов видеонаблюдения, их подключения в соответствии с требованиями, установленными уполномоченным органом, не допускается.

Благоустройство парков в границах территорий объектов культурного наследия, являющихся произведениями ландшафтной архитектуры и садово-паркового искусства, осуществляется в соответствии с требованиями к осуществлению деятельности в границах территории данного объекта культурного наследия с соблюдением Федерального закона № 73-ФЗ «Об объектах культурного наследия (памятниках истории и культуры) народов Российской Федерации».

Благоустройство полос земли вдоль береговой линии водных объектов общего пользования, создание сооружений для обустройства пляжей, иное использование водных объектов общего пользования для целей благоустройства парков осуществляются на основании договоров водопользования, заключенных в соответствии с Водным кодексом Российской Федерации.

2. Многофункциональный парк предназначен для периодического массового

отдыха, развлечения, активного и тихого отдыха, устройства аттракционов для взрослых и детей.

В случае, если земельный участок многофункционального парка расположен в границах зоны с особыми условиями использования территории, предназначение такого парка подлежит уточнению исходя из установленных ограничений по использованию земельного участка.

В случае, если земельный участок многофункционального парка, предоставленный в постоянное (бессрочное) пользование муниципальному учреждению для осуществления рекреационной деятельности, расположен в границах земель лесного фонда, предназначение многофункционального парка определяется целевым назначением лесов и выполняемыми ими полезными функциями.

3. На территории многофункционального парка предусматривают: систему аллей, дорожек и площадок, парковые сооружения. Мероприятия благоустройства и плотность дорожек в различных зонах парка должны соответствовать допустимой рекреационной нагрузке, ограничениям по использованию земельного участка парка, а в случае, если земельный участок многофункционального парка расположен в границах земель лесного фонда – лесохозяйственному регламенту лесничества и получившему положительное заключение экспертизы проекту освоения лесов.

4. Обязательный перечень элементов благоустройства на территории многофункционального парка включает: твердые виды покрытия (плиточное мощение) основных дорожек и площадок (кроме спортивных и детских); элементы сопряжения поверхностей; озеленение; элементы декоративно-прикладного оформления; водные устройства (водоемы, фонтаны); скамьи, урны и контейнеры; ограждение (парка в целом, зон аттракционов, отдельных площадок или насаждений); оборудование площадок; нестационарные торговые объекты; средства наружного освещения; носители информации о зоне парка и о парке в целом; туалеты.

В случае, если земельный участок многофункционального парка расположен в границах зоны с особыми условиями использования территории, обязательный перечень элементов благоустройства применяется в части, не противоречащей установленным ограничениям по использованию земельного участка.

В случае, если земельный участок многофункционального парка, предоставлен в постоянное (бессрочное) пользование муниципальному учреждению для осуществления рекреационной деятельности, на территории такого парка благоустраиваются некапитальные строения, сооружения, не связанные с созданием лесной инфраструктуры, для осуществления рекреационной деятельности, в соответствии с получившим положительное заключение экспертизы проектом освоения лесов.

5. Специализированные парки муниципального образования предназначены для организации специализированных видов отдыха. Состав и количество парковых сооружений, элементы благоустройства, зависят от тематической направленности парка, определяются заданием на проектирование и проектным решением, с учетом ограничений по использованию земельного участка, а в случае, если земельный участок специализированного парка расположен в границах земель лесного фонда, определяются получившим положительное заключение экспертизы проектом освоения лесов.

6. Обязательный перечень элементов благоустройства на территории специализированных парков включает: твердые виды покрытия основных дорожек; элементы сопряжения поверхностей; скамьи; урны; информационное оборудование (схема парка). Допускается установка размещение ограждения, туалетных кабин.

В случае, если земельный участок специализированного парка расположен в границах зоны с особыми условиями использования территории, обязательный перечень элементов благоустройства применяется в части, не противоречащей установленным ограничениям по использованию земельного участка.

В случае, если земельный участок специализированного парка, предоставлен в постоянное (бессрочное) пользование муниципальному учреждению для осуществления рекреационной деятельности, на территории такого парка благоустраиваются некапитальные строения, сооружения, не связанные с созданием лесной инфраструктуры, для осуществления рекреационной деятельности, в соответствии с получившим положительное заключение экспертизы проектом освоения лесов.

7. Парк жилого района обычно предназначен для организации активного и тихого отдыха населения жилого района. На территории парка предусматривают: систему аллей и дорожек, площадки (детские, тихого и активного отдыха, спортивные). Рядом с территорией парка или в его составе может быть расположен спортивный комплекс жилого района, детские спортивно-игровые комплексы, места для катания на роликах, велосипедные дорожки.

8. Обязательный перечень элементов благоустройства на территории парка жилого района включает: твердые виды покрытия основных дорожек; элементы сопряжения поверхностей; озеленение; скамьи; урны и контейнеры; оборудование площадок; осветительное оборудование.

9. При озеленении парка жилого района предусматривается цветочное оформление с использованием видов растений, характерных для данной климатической зоны.

10. Возможно предусматривать ограждение территории парка и установку некапитальных и нестационарных сооружений питания (летние кафе).

11. В мероприятия по благоустройству парков (парков культуры и отдыха) на территории городского округа, реализация которых осуществляется органами местного самоуправления, юридическими лицами, осуществляющими деятельность в сфере создания условий для массового отдыха населения и (или) благоустройства мест массового отдыха населения, учредителем которых является Администрация, в зависимости от вида, площади, функционального зонирования, местоположения парка на территории городского округа, результатов общественных обсуждений помимо благоустройства объектов благоустройства, элементов благоустройства допускается включать следующие мероприятия (работы):

разработку архитектурно-планировочной концепции, проекта благоустройства;

выполнение обследований существующих зданий, сооружений, инженерно-геодезических, инженерно-геологических, инженерно-экологических, инженерно-геотехнических, дендрологических, археологических изысканий;

проведение оценки негативного воздействия на водные биологические ресурсы, разработку и проведение компенсационных мероприятий по устранению последствий негативного воздействия на состояние биоресурсов и среду их обитания;

выполнение проектной документации, сметной документации, создание, реконструкцию, капитальный ремонт, ремонт линейных объектов, водосбросных, водоспускных, водовыпускных сооружений, насосных станций, сооружений, предназначенных для водоснабжения и водоотведения, для защиты от наводнений и разрушений берегов водных объектов, комплексов объектов в составе гидротехнических сооружений, объектов водоснабжения, водоотведения, водоисточников технической и питьевой воды;

выполнение лесохозяйственного регламента лесничества, получившим положительное заключение экспертизы проекта освоения лесов;

разработку документации и выполнение работ по ремонту, реставрации, приспособлению к современному использованию произведений ландшафтной архитектуры и садово-паркового искусства;

проведение геотехнического мониторинга, рекультивации объекта благоустройства;

подготовку территории (строительной площадки), расчистку территории,

организацию вырубki зеленых насаждений, вынос на площадку геодезической разбивочной основы, снос (демонтаж) строений, сооружений и перенос (демонтаж) сетей инженерно-технического обеспечения, иные подготовительные внутриплощадочные работы;

организацию производства работ по благоустройству (строительного производства)

с обеспечением охраны строительной площадки и сохранности объекта до его приемки заказчиком, обеспечение безопасности труда, безопасности работ для окружающей среды и населения, системы звукового оповещения;

привлечение для авторского надзора за реализацией мероприятий лица, осуществившего подготовку проектной документации, либо иного лица, обладающего соответствующими квалификационными требованиями в области подготовки проектной документации;

приобретение и установку программно-технических комплексов видеонаблюдения; иные работы (мероприятия), предусмотренные государственной (муниципальной) программой, целью которой является повышение качества и комфорта городской среды, концепцией развития парка культуры и отдыха (инфраструктуры парка культуры и отдыха).

Статья 45. Сады

1. На территории населенного пункта рекомендуется формировать следующие виды садов: сады отдыха и прогулок, сады при сооружениях, сады-выставки, сады на крышах и др.

2. Сад отдыха и прогулок обычно предназначен для организации кратковременного отдыха населения. На территории сада должна преобладать прогулочная функция, допускается транзитное пешеходное движение по территории сада.

3. Обязательный перечень элементов благоустройства на территории сада отдыха и прогулок включает: твердые виды покрытия дорожек в виде плиточного мощения, элементы сопряжения поверхностей, озеленение, скамьи, урны, уличное техническое оборудование (тележки "Вода", "Мороженое"), осветительное оборудование.

Планировка и обустройство садов без приспособления для беспрепятственного доступа к ним и использования их инвалидами и другими маломобильными группами населения не допускается.

4. Рекомендуется предусматривать колористическое решение покрытия, размещение водных устройств, элементов декоративно-прикладного оформления, оборудования архитектурно-декоративного освещения, формирование пейзажного характера озеленения.

5. Возможно предусматривать размещение ограждения, некапитальных, нестационарных сооружений питания.

6. Сады при объектах капитального строительства формируются у зданий, строений, сооружений общественных организаций, зрелищных учреждений и других объектов капитального строительства общественного назначения. Планировочная структура сада должна обеспечивать рациональные подходы к объекту и быструю эвакуацию посетителей.

7. Сад-выставка (скульптуры, цветов, произведений декоративно-прикладного искусства и др.) - экспозиционная территория, действующая как самостоятельный объект или как часть парка. Планировочная организация сада-выставки должна быть направлена на выгодное представление экспозиции и создание удобного движения при ее осмотре.

8. Сады на крышах могут размещаться на плоских крышах жилых, общественных и

производственных объектов капитального строительства в целях создания среды для кратковременного отдыха, благоприятных эстетических и микроклиматических условий. Проектирование сада на крыше кроме решения задач озеленения обычно требует учета комплекса внешних (климатических, экологических) и внутренних (механические нагрузки, влажностный и температурный режим здания) факторов. Перечень элементов благоустройства сада на крыше определяется проектным решением.

Статья 46. Бульвары, скверы

1. Бульвары и скверы предназначены для организации кратковременного отдыха, прогулок, транзитных пешеходных передвижений.

2. Обязательный перечень элементов благоустройства на территории бульваров и скверов включает: твердые виды покрытия дорожек и площадок, элементы сопряжения поверхностей, озеленение, скамьи, урны или контейнеры, осветительное оборудование, оборудование архитектурно-декоративного освещения.

Планировка и обустройство бульваров и скверов без приспособления для беспрепятственного доступа к ним и использования их инвалидами и другими маломобильными группами населения не допускается.

3. Покрытие дорожек проектируется преимущественно в виде плиточного мощения. Предусматривается колористическое решение покрытия, размещение элементов декоративно-прикладного оформления, низких декоративных ограждений.

4. При озеленении бульваров предусматриваются полосы насаждений, изолирующих внутренние территории бульвара от улиц; перед крупными общественными зданиями - широкие видовые разрывы с установкой фонтанов и разбивкой цветников; на бульварах вдоль набережных рекомендуется устраивать площадки для отдыха, обращенные к водному зеркалу. При озеленении скверов используются приемы зрительного расширения озеленяемого пространства.

Статья 47. Особенности озеленения территории городского округа Мытищи

1. Основными типами насаждений и озеленения являются: массивы, группы, солитеры, живые изгороди, кулисы, боскеты, шпалеры, газоны, цветники, различные виды посадок (аллейные, рядовые, букетные и др.).

2. На территории городского округа Мытищи могут использоваться два вида озеленения: стационарное - посадка растений в грунт и мобильное - посадка растений в специальные передвижные емкости (контейнеры, вазоны и т.п.). Стационарное и мобильное озеленение используют для создания архитектурно-ландшафтных объектов (газонов, садов, цветников, озелененных площадок с деревьями и кустарниками и т.п.) на естественных и искусственных элементах рельефа, крышах (крышное озеленение), фасадах (вертикальное озеленение) объектов капитального строительства.

Видовой состав, возраст, особенности содержания высаживаемых деревьев и кустарников устанавливаются органом местного самоуправления и настоящим Законом.

3. При проектировании озеленения учитываются: минимальные расстояния посадок деревьев и кустарников до инженерных сетей, зданий и сооружений; размеры комов, ям и траншей для посадки насаждений; ориентировочный процент озеленяемых территорий на участках различного функционального назначения; параметры и требования для сортировки посадочного материала.

4. Проектирование озеленения и формирование системы зеленых насаждений на территории муниципального образования ведутся с учетом факторов потери (в той или иной степени) способности экосистем к саморегуляции. Для обеспечения жизнеспособности зеленых насаждений и озеленяемых территорий муниципальных образований необходимо:

а) производить благоустройство территории в зонах особо охраняемых природных территорий в соответствии с установленными режимами хозяйственной деятельности и величиной нормативно допустимой рекреационной нагрузки;

б) учитывать степень техногенных нагрузок от прилегающих территорий;

в) осуществлять для посадок подбор адаптированных пород посадочного материала с учетом характеристик их устойчивости к воздействию антропогенных факторов.

5. При озеленении территории общественного пользования, в том числе с использованием крышного и вертикального озеленения, предусматривается устройство газонов, автоматических систем полива и орошения, цветочное оформление. На территориях муниципальных образований с большой площадью замощенных поверхностей, высокой плотностью застройки и подземных коммуникаций, для целей озеленения используется мобильное озеленение (контейнеры, вазоны и т.п.).

6. При посадке деревьев в зонах действия теплотрасс учитывается фактор прогревания почвы в обе стороны от оси теплотрассы на расстояние: до 2 м - интенсивное прогревание, 2-6 м - среднее прогревание, 6-10 м - слабого. У теплотрасс рекомендуется размещать: липу, клен, сирень, жимолость - ближе 2 м; тополь, боярышник, кизильник, дерен, лиственницу, березу - ближе 3-4 м.

7. При воздействии неблагоприятных техногенных и климатических факторов на различные территории муниципальных образований формируются защитные зеленые насаждения; при воздействии нескольких факторов выбирается ведущий по интенсивности и (или) наиболее значимый для функционального назначения территории.

8. В условиях высокого уровня загрязнения воздуха формируются многорядные древесно-кустарниковые посадки: при хорошем режиме проветривания - закрытого типа (смыкание крон), при плохом режиме проветривания - открытого, фильтрующего типа (несмыкание крон).

Статья 48. Крышное и вертикальное озеленение

1. Стационарное крышное озеленение может быть предусмотрено при проектировании новых, реконструкции и капитальном ремонте существующих объектов капитального строительства, имеющих неэксплуатируемую крышу с уклоном не более 45 градусов. Предпочтение отдается объектам капитального строительства с горизонтальной или малоуклонной (уклон не более 3%) крышей.

Мобильное или смешанное (стационарное и мобильное) крышное озеленение предусматривается при проектировании новых, реконструкции и капитальном ремонте существующих объектов капитального строительства любого назначения, имеющих эксплуатируемую крышу с архитектурно-ландшафтными объектами.

2. При реконструкции и капитальном ремонте объектов капитального строительства возможность устройства крышного озеленения определяется расчетом прочности, устойчивости и деформативности существующих несущих конструкций.

При недостаточной несущей способности конструкций реконструируемого или капитально ремонтируемого объекта может быть предусмотрено их усиление, целесообразность которого подтверждается технико-экономическим обоснованием.

3. Стационарное, мобильное и смешанное вертикальное озеленение предусматривается при разработке проектов строительства, реконструкции и капитального ремонта объектов капитального строительства любого назначения, их фрагментов, если эти объекты капитального строительства имеют фасады или широкие (шириной не менее 5 м) плоскости наружных стен без проемов. Высота вертикального озеленения ограничивается тремя этажами.

4. При проектировании строительства и реконструкции капитального

строительства с горизонтальными или малоуклонными крышами на территориях населенного пункта со сложившейся высокоплотной застройкой может быть предусмотрено обязательное устройство крышного и вертикального озеленения.

5. Крышное и вертикальное озеленение не должно носить компенсационный характер.

6. Площадь крышного озеленения не включается в показатель территории зеленых насаждений при подсчете баланса территории участка проектируемого объекта.

7. При проектировании крышного и вертикального озеленения предусматриваются: обеспечение безопасности крепления и использования грунтового покрытия, контейнеров, вазонов и пр., водоотвод в теплое время года, гидро- и пароизоляция конструкций и помещений, теплозащитные качества наружных ограждений объектов капитального строительства, на которых размещены указанные виды озеленения.

8. В целях предотвращения повреждения растениями отделки фасадов объектов капитального строительства при их вертикальном озеленении на фасадных поверхностях следует надежно закреплять конструкции в виде решеток, систем вертикальных стержней или тросов, точечных консолей-опор для кашпо и т.п.

При размещении таких конструкций необходимо учитывать обеспечение наличия воздушного зазора между растениями и фасадом. Величина воздушного зазора зависит от вида используемых растений, но не менее 20 см.

9. Устройство крышного и вертикального озеленения на объектах капитального строительства не должно приводить к нарушению предъявляемых к ним противопожарных требований.

10. При размещении на крыше объекта капитального строительства озелененных рекреационных площадок, садов, кафе и других ландшафтно-архитектурных объектов расстояние между ними и выпусками вентиляции, не имеющими фильтров для очистки отработанного воздуха, устанавливаются не менее 15 м. Роль контурного ограждения указанных объектов может выполнять металлический или железобетонный парапет высотой не менее 1 м. На металлических парапетах устанавливается сетчатое металлическое ограждение.

Статья 49. Обеспечение сохранности зеленых насаждений

1. Посадка или пересадка деревьев и кустарников на землях, на которые не распространяется действие лесного законодательства Российской Федерации, без соответствующей разрешительной документации органа местного самоуправления, не допускается.

2. Вырубка деревьев и кустарников, в том числе сухостойных и больных, производится только на основании разрешения, выдаваемого в установленном порядке. Разрешение на производство вырубки деревьев и кустарников в муниципальных образованиях выдается администрацией городского округа Мытищи.

3. Собственники (правообладатели) территорий (участков) с зелеными насаждениями обязаны:

а) обеспечивать сохранность зеленых насаждений;

б) обеспечивать квалифицированный уход за зелеными насаждениями, дорожками и оборудованием в соответствии с настоящими Правилами, не допускать складирования на зеленые насаждения отходов, строительных материалов, изделий, конструкций;

в) производить комплексный уход за газонами, систематический покос газонов и иной травянистой растительности на территории муниципальных образований, а также за пределами муниципальных образований на территории, прилегающей к объектам.

4. В садах, парках, скверах и на иных территориях, относящихся к местам

общественного пользования, где имеются зеленые насаждения, запрещается:

- а) устраивать свалки снега и льда, скола асфальта;
- б) сбрасывать снег с крыш на участках, занятых зелеными насаждениями, без принятия мер, обеспечивающих сохранность деревьев и кустарников;
- в) проезд и размещение автотранспортных средств, строительной и дорожной техники, кроме техники, связанной с эксплуатацией данных территорий и уходом за зелеными насаждениями;
- г) ломать деревья, кустарники, их ветви;
- д) разводить костры;
- е) засорять газоны, цветники;
- ж) ремонтировать или мыть транспортные средства, устанавливать гаражи и иные укрытия для автотранспорта;
- з) самовольно устраивать огороды;
- и) пасти скот;
- к) добывать из деревьев сок, смолу, делать надрезы, надписи, приклеивать к деревьям объявления, номерные знаки, всякого рода указатели, провода и забивать в деревья крючки и гвозди для подвешивания гамаков, качелей, веревок, прикреплять средства размещения информации и наносить другие механические повреждения;
- л) добывать растительную землю, песок у корней деревьев и кустарника;
- м) сжигать листву, траву, части деревьев и кустарника.

5. На всей территории городского округа Мытищи запрещается проведение выжигания сухой травы в период с 15 марта по 15 ноября.

Статья 50. Общие требования к обустройству мест производства работ

1. Карьеры и полигоны твердых коммунальных отходов (в том числе рекультивируемые), предприятия по производству строительных материалов должны оборудоваться подъездными дорогами, имеющими асфальтобетонное, железобетонное или другое твердое покрытие.

Для предотвращения выноса грязи (грунта, бетонной смеси или раствора) на прилегающую территорию, строительные объекты и площадки, карьеры и полигоны твердых коммунальных отходов (в том числе рекультивируемые), предприятия по производству строительных материалов должны оснащаться пунктами очистки (мойки) колес автотранспорта (моечными постами) заводского изготовления с замкнутым циклом водооборота и утилизацией стоков для мойки автомашин (включая автомиксеры).

Ввод в эксплуатацию моечных постов допускается при наличии сертификата соответствия, полученного, в том числе, в системах добровольной сертификации, и акта приемки в эксплуатацию.

Конструктивные и технологические решения моечных постов должны соответствовать предъявляемым требованиям (техническим, экологическим, санитарным и др.) и гарантировать исключение выноса грязи (грунта, бетонной смеси или раствора) на прилегающую территорию. В зимнее время при температуре ниже -5 °С моечные посты оборудуются установками пневмомеханической очистки автомашин.

Обязанность по очистке (мойке) колес возлагается на юридическое лицо (индивидуального предпринимателя) или физическое лицо, осуществляющие эксплуатацию строительного объекта, площадки, карьера, полигона твердых коммунальных отходов, предприятия по производству строительных материалов.

2. Оборудование для приготовления бетонных и растворных смесей, установленное на автомобилях, должно находиться в технически исправном состоянии, очищено от грязи, остатков бетонной смеси или раствора.

Запорные устройства бетономешалок, а также объем заполнения автомиксеров бетонной смесью или раствором должны исключить возможность пролива бетонной

смеси или раствора при перемещении автомиксеров по дорогам.

3. При необходимости складирования материалов, изделий, конструкций, оборудования, а также размещения некапитальных строений, сооружений и устройства временного отвала грунта за пределами строительной площадки или за пределами ограждения места проведения ремонтных, аварийных и иных работ, места для этого определяются по согласованию с органами местного самоуправления.

4. Ремонтно-строительные организации обязаны обеспечивать сдачу в эксплуатацию объектов после капитального ремонта или реконструкции с выполнением всех работ, предусмотренных проектом по благоустройству и озеленению территорий и приведению их в порядок.

5. Разборка подлежащих сносу строений должна производиться в установленные администрацией городского округа Мытищи сроки.

6. Площадка после сноса строений должна быть в 2-недельный срок спланирована и благоустроена.

7. Проведение любых видов земляных работ без разрешения (ордера) запрещается, за исключением случаев, когда указанные работы осуществляются на основании документов, выданных в соответствии с федеральным законодательством.

8. Вскрытие дорожных покрытий, тротуаров, газонов, а также разрытие других мест общего пользования при строительстве или ремонте подземных сетей и надземных сооружений осуществляется в соответствии с требованиями, установленными органами местного самоуправления в границах и в сроки, указанные в разрешении.

9. Засыпка траншей и котлованов должна производиться в срок, указанный в разрешении (ордере) на производство земляных работ, с обязательным составлением акта при участии представителя органа, выдавшего разрешение.

Дорожные покрытия, тротуары, газоны и другие разрытые участки должны быть восстановлены в сроки, указанные в разрешении (ордере).

10. При производстве работ запрещается:

а) повреждать существующие сооружения, зеленые насаждения и элементы благоустройства, готовить раствор и бетон непосредственно на проезжей части улиц;

б) производить откачку воды из колодцев, траншей, котлованов непосредственно на тротуары и проезжую часть улиц;

в) оставлять на проезжей части, тротуарах, газонах землю и строительные материалы после окончания работ;

г) занимать излишнюю площадь под складирование, ограждение работ сверх установленных границ;

д) загромождать проходы и въезды во дворы, нарушать нормальный проезд транспорта и движение пешеходов;

е) выезд автотранспорта со строительных площадок, мест производства аварийных, ремонтных и иных видов работ без очистки колес от налипшего грунта.

11. В случае повреждения подземных коммуникаций производители работ обязаны немедленно сообщить об этом владельцам сооружений и принять меры по немедленной ликвидации аварий.

12. В процессе производства земляных, ремонтных, аварийно-восстановительных и иных видов работ, место производства работ должно иметь ограждение, в том числе соответствующее архитектурно-художественным требованиям, аварийное освещение, необходимые указатели, бункеры.

13. В случае аварии при производстве земляных, ремонтных и иных работ, исполнитель обязан своевременно вызывать на место производства работ представителей организаций, эксплуатирующих действующие подземные коммуникации и сооружения, а также своевременно известить об аварии дежурную службу органа местного самоуправления, организации, имеющие смежные с местом

аварии территории.

14. Вывоз асфальтобетона при проведении дорожно-ремонтных работ на центральных дорогах производится организациями, проводящими работы, незамедлительно (в ходе работ), на остальных улицах и дворах - в течение суток. Временное складирование скола асфальта на газонах и участках с зелеными насаждениями не допускается.

Статья 51. Строительные площадки

1. Ограждения строительных площадок должны иметь внешний вид, соответствующий установленным требованиям, в том числе архитектурно-художественным требованиям, быть очищены от грязи, промыты, не иметь проемов, не предусмотренных проектом, поврежденных участков, отклонений от вертикали, посторонних наклеек, объявлений и надписей. По периметру ограждений должно быть установлено освещение.

2. На территории строительной площадки не допускается не предусмотренное проектной документацией уничтожение древесно-кустарниковой растительности и засыпка грунтом корневых шеек и стволов деревьев и кустарника. Деревья, не подлежащие вырубке, должны быть огорожены щитами.

3. Производственные и бытовые стоки, образующиеся на строительной площадке, должны очищаться и обезвреживаться в порядке, предусмотренном проектом организации строительства и производства работ.

4. Строительные материалы, изделия, конструкции, оборудование должны складироваться, а некапитальные строения, сооружения (строительные вагончики, бытовки, будки и т.п.) размещаться только в пределах огражденной площадки в соответствии с утвержденными проектом организации строительства и планом производства работ.

Глава III. ТРЕБОВАНИЯ К СОДЕРЖАНИЮ ОБЪЕКТОВ БЛАГОУСТРОЙСТВА, ЗДАНИЙ, СТРОЕНИЙ, СООРУЖЕНИЙ

Статья 52. Ввод в эксплуатацию детских, игровых, спортивных (физкультурно-оздоровительных) площадок и их содержание

1. При установке нового оборудования детских, игровых, спортивных (физкультурно-оздоровительных) площадок (далее - площадки) место их размещения определяется с администрацией городского округа Мытищи. Информация о согласовании места установки площадки или нового оборудования площадки направляется в уполномоченный центральный исполнительный орган государственной власти Московской области - Главное управление государственного административно-технического надзора Московской области (далее - Госадмтехнадзор).

2. Монтаж оборудования должен производиться в соответствии с инструкцией изготовителя организациями, имеющими опыт и профессионально осуществляющими данный вид работ.

3. Лицо, ответственное за эксплуатацию оборудования площадки (при его отсутствии - собственник, правообладатель оборудования), осуществляет контроль за ходом производства работ по установке (монтажу) оборудования.

4. При вводе оборудования площадки в эксплуатацию присутствуют представители администрации городского округа Мытищи, составляется акт ввода в эксплуатацию объекта. Копия акта направляется в Госадмтехнадзор.

5. Площадка вносится управлением земельно-имущественных отношений в реестр муниципального имущества администрации городского округа Мытищи.

6. Эксплуатация (содержание) игрового оборудования и элементов детских

игровых и спортивных площадок осуществляется уполномоченными, специализированными организациями.

7. Лицо, эксплуатирующее площадку, при изменениях в оборудовании площадки (замена оборудования, установка дополнительного оборудования, демонтаж, увеличение площади площадки, ликвидация площадки и т.д.) информирует об изменениях администрацию городского округа Мытищи и Госадмтехнадзор.

8. Оборудование (отдельные элементы или комплекты), установленное (устанавливаемое) на площадках, а также покрытие площадок должны соответствовать государственным стандартам, требованиям безопасности, иметь соответствующие подтверждающие документы (акты (копии) добровольной сертификации (декларирования) и/или лабораторных испытаний и др.), а также маркировку и эксплуатационную документацию.

На вновь вводимых в эксплуатацию или прошедших реконструкцию объектах применяется мягкое резиновое или мягкое синтетическое покрытие. Места установки скамеек оборудуются твердыми видами покрытия или фундаментом. При травяном покрытии площадок предусматриваются пешеходные дорожки с твердым, мягким или комбинированными видами покрытия.

9. Оборудование площадки, установленное после 2013 года, должно иметь паспорт, представляемый изготовителем оборудования. На оборудование площадки, установленное до 2013 года, лицо, его эксплуатирующее, составляет паспорт.

10. Содержание оборудования и покрытия площадок осуществляется в соответствии с рекомендациями изготовителя и/или требованиями, установленными государственными стандартами и настоящими Правилами.

11. Лицо, эксплуатирующее площадку, является ответственным за состояние и содержание оборудования и покрытия площадки (контроль соответствия требованиям безопасности, техническое обслуживание и ремонт), наличие и состояние документации и информационное обеспечение безопасности площадки.

12. В случае если лицо, эксплуатирующее площадку, отсутствует, контроль за техническим состоянием оборудования и покрытия площадки, техническим обслуживанием и ремонтом, наличием и состоянием документации и информационным обеспечением безопасности площадки осуществляет правообладатель земельного участка, на котором она расположена.

13. Территория площадки и прилегающая территория ежедневно очищаются от загрязнений и посторонних предметов. Своевременно производится обрезка деревьев, кустарника и скос травы.

14. Песок в песочнице должен соответствовать санитарно-эпидемиологическим требованиям.

15. Дорожки, ограждения и калитки, скамейки, урны должны быть окрашены и находиться в исправном состоянии. Урны очищаются в утренние часы, а в течение дня по мере необходимости, но не реже одного раза в сутки.

16. Средства наружного освещения должны содержаться в исправном состоянии, осветительная арматура и/или опора освещения не должны иметь механических повреждений и ржавчины, плафоны должны быть чистыми и не иметь трещин и сколов.

17. На площадке и прилегающей к ней территории не должно быть загрязнений или посторонних предметов, о которые можно споткнуться и/или получить травму.

18. Лицо, эксплуатирующее площадку, должно в течение суток представлять в Госадмтехнадзор и в администрацию городского округа Мытищи информацию о травмах (несчастных случаях), полученных на площадке.

19. Контроль за техническим состоянием оборудования площадок включает:

а) первичный осмотр и проверку оборудования перед вводом в эксплуатацию;

б) визуальный осмотр, который позволяет обнаружить очевидные неисправности и посторонние предметы, представляющие опасности, вызванные использованием оборудования, климатическими условиями, актами вандализма;

в) функциональный осмотр - представляет собой детальный осмотр с целью проверки исправности и устойчивости оборудования, выявления износа элементов конструкции оборудования;

г) основной осмотр - представляет собой осмотр для целей оценки соответствия технического состояния оборудования требованиям безопасности.

20. Периодичность регулярного визуального осмотра устанавливает собственник на основе учета условий эксплуатации.

Визуальный осмотр оборудования площадок, подвергающихся интенсивному использованию, проводится ежедневно.

21. Функциональный осмотр проводится с периодичностью один раз в 1-3 месяца в соответствии с инструкцией изготовителя, а также с учетом интенсивности использования площадки. Особое внимание уделяется скрытым, труднодоступным элементам оборудования.

22. Основной осмотр проводится раз в год.

В ходе ежегодного основного осмотра определяются наличие гниения деревянных элементов, коррозии металлических элементов, влияние выполненных ремонтных работ на безопасность оборудования.

По результатам ежегодного осмотра выявляются дефекты объектов благоустройства, подлежащие устранению, определяется характер и объем необходимых ремонтных работ и составляется акт.

23. В целях контроля периодичности, полноты и правильности выполняемых работ при осмотрах различного вида лицом, осуществляющим эксплуатацию площадки, должны быть разработаны графики проведения осмотров.

24. При обнаружении в процессе осмотра оборудования дефектов, влияющих на безопасность оборудования, дефекты должны быть незамедлительно устранены. Если это невозможно, эксплуатацию оборудования необходимо прекратить либо оборудование должно быть демонтировано и удалено с площадки.

После удаления оборудования оставшийся в земле фундамент также удаляют или огораживают способом, исключающим возможность получения травм.

25. Результаты осмотра площадок и проведение технического обслуживания и ремонта регистрируются в журнале, который хранится у лица, эксплуатирующего площадку (правообладателя земельного участка, на котором она расположена).

26. Вся эксплуатационная документация (паспорт, акт осмотра и проверки, графики осмотров, журнал и т.п.) подлежит постоянному хранению.

Должен быть обеспечен доступ обслуживающего персонала к эксплуатационной документации во время осмотров, обслуживания и ремонта оборудования и покрытия площадки.

27. Обслуживание включает: мероприятия по поддержанию безопасности и качества функционирования оборудования и покрытий площадки; проверку и подтягивание узлов крепления; обновление окраски оборудования; обслуживание ударопоглощающих покрытий; смазку подшипников; восстановление ударопоглощающих покрытий из сыпучих материалов и корректировку их уровня.

28. Лица, производящие ремонтные работы, принимают меры по ограждению места производства работ, исключающему допуск детей и получение ими травм. Ремонтные работы включают замену крепежных деталей, сварочные работы, замену частей оборудования.

Статья 53. Содержание площадок автостоянок, мест размещения и хранения транспортных средств

1. Юридическое лицо (индивидуальный предприниматель) или физическое лицо, эксплуатирующее площадку, обеспечивает ее содержание.

2. Лица, эксплуатирующие транспортные средства, дорожно-строительную и

сельскохозяйственную технику или производящие ремонт указанной техники обязаны осуществлять сбор и передачу замененных деталей и комплектующих (фильтров, канистр, стеклоочистителей и т.п.) организациям, осуществляющим их переработку или утилизацию.

Запрещается сжигание автомобильных покрышек и комплектующих, их сброс в контейнеры, бункеры, на контейнерные площадки и вне установленных для этих целей мест.

3. Временная стоянка личного автотранспорта на дворовых и внутриквартальных территориях допускается в отведенных для этих целей местах и должна обеспечивать беспрепятственное продвижение уборочной и специализированной техники.

4. Транспортное средство, брошенное (бесхозное), в том числе разукомплектованное подлежит перемещению, учету и временному хранению в соответствии с утвержденным Порядком выявления, перемещения, временного хранения и утилизации брошенных, в том числе разукомплектованных, транспортных средств на территории городского округа Мытищи.

5. Строительство и размещение гаражей разрешается только по проектам, согласованным с Управлением архитектуры и градостроительства администрации городского округа Мытищи и органами государственного экологического контроля.

6. Расстояние от наземных и наземно-подземных гаражей и станций технического обслуживания, автомобильных моек до жилых домов и общественных зданий, а также до участков школ, детских яслей-садов и лечебных учреждений стационарного типа, размещаемых на селитебных территориях, должно соответствовать санитарным нормам и требованиям.

Планировка и обустройство гаражных кооперативов, стоянок, станций технического обслуживания, автомобильных моек без приспособления для беспрепятственного доступа к ним инвалидов и других маломобильных групп населения не допускается.

7. На территории гаражных кооперативов, стоянок, станций технического обслуживания, автомобильных моек обустраиваются выезды и въезды, пешеходные дорожки, твердые виды покрытия, урны или контейнеры, осветительное оборудование, информационные указатели.

8. Кровля здания гаража-стоянки в случае его размещения в окружении многоэтажной жилой и общественной застройки должна содержаться в чистоте.

9. Ливневые системы водоотведения, расположенные на территории гаражных кооперативов, стоянок, станций технического обслуживания, автомобильных моек, должны содержаться в чистоте и очищаться по мере необходимости, но не реже одного раза в год по окончании зимнего периода.

10. Территория гаражных кооперативов, стоянок, станций технического обслуживания, автомобильных моек и прилегающая к ним территория должна содержаться в чистоте и порядке.

11. На территории гаражей-стоянок, площадок для хранения автомобилей должен быть установлен контейнер (с крышкой) для сбора мусора, вывоз которого осуществляется согласно заключенным договорам.

12. На территории гаражных кооперативов, стоянок, станций технического обслуживания, автомобильных моек организуется отдельный сбор отработанных масел и иных технических жидкостей, автомобильных покрышек, металлического лома, вывоз которых осуществляется согласно специально заключенным договорам. Площадки для сбора должны иметь твердое покрытие и навес, исключающий попадание атмосферных осадков.

Статья 54. Содержание объектов (средств) наружного освещения

1. Все системы уличного, дворового и других видов наружного освещения должны

поддерживаться в исправном состоянии.

Собственники сетей наружного освещения должны самостоятельно или на основании заключенных договоров с эксплуатирующими организациями обеспечивать содержание сетей и их конструктивных элементов в исправном состоянии, обеспечивать надлежащую эксплуатацию и проведение текущих и капитальных ремонтов.

2. Металлические опоры, кронштейны и другие элементы устройств наружного освещения должны содержаться их владельцами в чистоте, не иметь очагов коррозии и окрашиваться по мере необходимости, но не реже одного раза в три года.

Опоры сетей наружного освещения не должны иметь отклонение от вертикали более 5 градусов.

3. Поврежденные элементы сетей, влияющие на их работу или электробезопасность, должны ремонтироваться немедленно, не влияющие - в течение 10 дней с момента повреждения. Бездействующие элементы сетей (в том числе временные) должны демонтироваться в течение месяца с момента прекращения действия.

4. Количество неработающих светильников на улицах не должно превышать 10 процентов от их общего числа, при этом не допускается расположение неработающих светильников подряд, один за другим. В подземных пешеходных переходах количество неработающих светильников не должно превышать 5 процентов от их общего числа.

5. Срок восстановления горения отдельных светильников не должен превышать 2 суток с момента обнаружения неисправностей или поступления соответствующего сообщения. Массовое отключение светильников (более 25 процентов) должно быть устранено в течение одних суток, а на магистральных улицах - в течение 2 часов. Массовое отключение, возникшее в результате обстоятельств непреодолимой силы, устраняется в возможно короткие сроки.

6. Наличие сбитых, а также оставшихся после замены опор освещения в местах общественного пользования не допускается. Вывоз таких опор осуществляется их владельцами в течение суток с момента демонтажа либо с момента получения информации о наличии таких опор от граждан или юридических лиц, органов государственной власти или органов местного самоуправления.

7. Включение и отключение объектов наружного освещения должно осуществляться в соответствии с утвержденным графиком, согласованным с администрацией городского округа Мытищи, а установок световой информации - по решению владельцев.

Переключение освещения пешеходных тоннелей с дневного на вечерний и ночной режим, а также с ночного на дневной должно производиться одновременно с включением и отключением уличного освещения.

Статья 55. Содержание средств размещения информации: рекламных конструкций и информационных стендов

1. Средства размещения информации устанавливаются на территории городского округа Мытищи на основании разрешения на установку.

2. При производстве работ по установке средств размещения информации непосредственный исполнитель должен иметь при себе документы, необходимые для производства работ по их установке.

3. После прекращения действия разрешения на установку средства размещения информации владелец средства размещения информации обязан в течение 15 дней произвести его демонтаж, а также в трехдневный срок восстановить место установки средства размещения информации в том виде, в котором оно было до монтажа средства размещения информации.

4. Правообладатель средства размещения информации обязан содержать их в

чистоте, мойку производить по мере загрязнения, элементы конструкций окрашивать по мере необходимости, устранять загрязнения прилегающей территории, возникшие при их эксплуатации. Элементы освещения средств размещения информации должны содержаться в исправном состоянии. Ремонт неисправных светильников и иных элементов освещения производится в течение 3 дней с момента их выявления.

Техническое состояние должно соответствовать требованиям документов, необходимых для установки средства размещения информации, рекламной конструкции.

5. Рекламные конструкции и средства размещения информации, размещаемые на зданиях и сооружениях, не должны мешать их текущей эксплуатации, перекрывать технические и инженерные коммуникации, нарушать функциональное назначение отдельных элементов фасада (незадымляемые балконы и лоджии, слуховые окна и другие), не должны перекрывать оконные проемы, балконы и лоджии жилых помещений многоквартирных домов.

6. Информационные стенды дворовых территорий должны быть установлены на каждой дворовой территории.

7. Обязанность по установке информационных стендов дворовых территорий возлагается:

а) на территориях, находящихся в государственной или муниципальной собственности, переданных во владение и (или) пользование третьим лицам, – на владельцев и (или) пользователей этих территорий: граждан и юридических лиц;

б) на территориях, находящихся в государственной или муниципальной собственности, не переданных во владение и (или) пользование третьим лицам, – на органы государственной власти, органы местного самоуправления, государственные или муниципальные эксплуатационные организации;

в) на территориях, находящихся в частной собственности, – на собственников территорий: граждан и юридических лиц.

Статья 56. Требования к содержанию ограждений (заборов)

1. На территории городского округа Мытищи не допускается отклонение ограждения от вертикали. Запрещается дальнейшая эксплуатация ветхого и аварийного ограждения, а также отдельных элементов ограждения без проведения срочного ремонта, если общая площадь разрушения превышает двадцать процентов от общей площади элемента либо отклонение ограждения от вертикали может повлечь его падение.

2. Ограждение должно содержаться в чистоте и порядке собственниками (правообладателями) земельного участка, на котором данное ограждение установлено. Мойка производится по мере загрязнения, ремонт, окрашивание ограждения и его элементов производится по мере необходимости, но не реже одного раза в три года.

Статья 57. Содержание объектов капитального строительства и объектов инфраструктуры

1. Содержание объектов капитального строительства:

а) местные разрушения облицовки, штукатурки, фактурного и окрасочного слоев, трещины в штукатурке, выкрашивание раствора из швов облицовки, кирпичной и мелкоблочной кладки, разрушение герметизирующих заделок стыков полносборных зданий, повреждение или износ металлических покрытий на выступающих частях стен, разрушение водосточных труб, мокрые и ржавые пятна, потеки и высолы, общее загрязнение поверхности, разрушение парапетов и иные подобные разрушения должны устраняться, не допуская их дальнейшего развития;

б) в случае, если в собственности юридических или физических лиц, хозяйственном ведении или оперативном управлении юридических лиц находятся отдельные нежилые помещения в нежилых или жилых зданиях, такие лица несут обязательства по долевному участию в ремонте фасадов названных зданий пропорционально занимаемым площадям.

в) входы, цоколи, витрины должны содержаться в чистоте и исправном состоянии;

г) домовые знаки должны содержаться в чистоте, их освещение в темное время суток должно быть в исправном состоянии;

д) при входах в здания предусматривается организация площадок с твердыми видами покрытия, скамьями и различными приемами озеленения. Размещение площадок при входах в здания предусматривается в границах территории участка;

е) все закрепленные к стене стальные элементы и детали крепления необходимо защищать от коррозии и окрашивать по мере необходимости, но не реже одного раза в три года;

ж) мостики для перехода через коммуникации должны быть исправными и содержаться в чистоте;

з) козырьки подъездов, а также кровля должны быть очищены от загрязнений, древесно-кустарниковой и сорной растительности;

и) в зимнее время должна быть организована своевременная очистка кровель от снега, наледи и обледенений. Очистка крыш от снега (наледи) со сбросом его на тротуары допускается только в светлое время суток с поверхности ската кровли, обращенного в сторону улицы. Сброс снега с остальных скатов кровли, а также плоских кровель должен производиться на внутренние дворовые территории.

Перед сбросом снега необходимо провести охранные мероприятия, обеспечивающие безопасность движения транспортных средств и прохода пешеходов, с установкой предупреждающих ограничительных средств.

Сброшенные с кровель зданий снег (наледь) убираются в специально отведенные места для последующего вывоза не позднее 3 часов после сброса;

к) при сбрасывании снега с крыш должны быть приняты меры, обеспечивающие полную сохранность деревьев, кустарников, воздушных линий уличного электроосвещения, растяжек, средств размещения информации, светофорных объектов, дорожных знаков, линий связи и т.п.

2. Запрещается самовольное переоборудование фасадов зданий и их конструктивных элементов без соответствующего разрешения администрации городского округа Мытищи, собственника или балансодержателя.

3. Малые архитектурные формы должны содержаться в чистоте, окраска должна производиться не реже 1 раза в год, ремонт - по мере необходимости.

4. Окраску и ремонт оград, ворот жилых и промышленных зданий, трансформаторных подстанций, центральных тепловых пунктов, водонапорных станций производить по мере необходимости, но не реже одного раза в год.

5. Некапитальные строения и сооружения:

а) установка некапитальных строений, сооружений допускается лишь с разрешения и в порядке, установленном администрацией городского округа Мытищи;

б) уборка туалетных кабин или туалетов осуществляется регулярно по мере необходимости силами юридических лиц (индивидуальных предпринимателей), предоставляющих услуги общественного питания, заправки автотранспортных средств;

в) окраска некапитальных сооружений должна производиться не реже 1 раза в год, ремонт - по мере необходимости.

6. Водные устройства должны содержаться в чистоте, в том числе и в период их отключения.

Окраска элементов водных устройств должна производиться не реже 1 раза в год, ремонт - по мере необходимости.

Сроки включения фонтанов, питьевых фонтанчиков, декоративных водоемов,

режимы их работы, график промывки и очистки чаш, технологические перерывы и окончание работы определяются администрацией городского округа Мытищи.

Статья 58. Содержание зеленых насаждений

1. Вырубка или пересадка деревьев и кустарников, произрастающих на территории городского округа Мытищи, на землях, не входящих в лесной фонд, в том числе сухостойных и больных производится только на основании разрешения на вырубку (снос), обрезку зеленых насаждений, которое выдается администрацией городского округа Мытищи в установленном порядке.

2. Вырубка, обрезка плодово-ягодных, декоративных лиственных и хвойных деревьев и кустарников, произрастающих на земельных участках, на которых расположены индивидуальные жилые дома, может проводиться без оформления разрешения на вырубку (снос), обрезку зеленых насаждений.

3. Санитарная и омолаживающая обрезка деревьев и кустарников должна производиться в осенний и (или) весенний периоды в зависимости от вида растений до начала сокодвижения с обязательным учетом возраста растений, особенностей их роста и цветения (апрель - май).

4. Деревья с повреждениями ствола или кроны более 50 процентов подлежат санитарной вырубке.

5. Удаление частей деревьев, кустарников (порубочных остатков) с территории проведения вырубки обеспечивается лицом, в отношении которого оформлено разрешение на вырубку зеленых насаждений, в течение суток с момента проведения вырубки.

6. В случае повреждения газонов, зеленых насаждений на прилегающей к месту вырубки территории производится их обязательное восстановление в сроки, согласованные с владельцем территории, но не позднее чем в течение месяца.

7. Побелка стволов деревьев на территориях общего пользования допускается на отдельных объектах благоустройства, где предъявляются повышенные санитарные и другие специальные требования (в том числе возле общественных туалетов, контейнерных площадок, производств с особой спецификой работ) только известью или специальными составами.

8. При содержании объектов благоустройства должны соблюдаться основные требования к стрижке (кошению) травы:

- высота травы на газонах не может составлять более 20 см;
- высота травы в газонных решетках на экологических плоскостных открытых стоянках автомобилей и парковках не может составлять более 5 см;
- высота травы на луговом и мавританском газоне вдоль внутриквартальных, внутридомовых, хозяйственных и иных подобных проездов, пешеходных коммуникаций, обочин, вокруг отмостки, опор освещения, площадок, капитальных строений, сооружений, средств размещения информации, рекламных конструкций, объектов дорожного и придорожного сервиса, а также на разделительных полосах автомобильных дорог, полосах отвода наземных линейных объектов не может составлять более 50 см. Ширина полосы кошения в указанных в настоящем пункте случаях не может составлять менее 1,5 м.

9. Окошенная трава с территории проведения покоса должна быть удалена в течении трех суток со дня проведения покоса.

10. Окошенная трава, собранные в период листопада листья должны быть убраны на расстояние не менее 2 метров от твердого (усовершенствованного) покрытия проезжей части, пешеходных коммуникаций, объектов инфраструктуры для велосипедного движения и вывезены на специально оборудованные полигоны или предприятия.

11. Погибшие и потерявшие декоративность растения в цветниках, в контейнерах

для озеленения должны удаляться сразу с одновременной посадкой новых растений либо иным декоративным оформлением.

12. При наличии водоемов на территории зеленых зон обеспечивать их содержание в чистоте и производить их капитальную очистку не менее одного раза в 10 лет.

13. Не допускается проезд, размещение и хранение транспортных средств на участках с зелеными насаждениями на дворовых и общественных территориях, внутривидовых и внутриквартальных проездах, на цветниках и участках с травянистой растительностью искусственного происхождения.

14. На территориях муниципальных образований запрещается:

- допускать посадку, распространение, возобновление, воспроизводство инвазивных вредных зеленых насаждений;
- высаживать и пересаживать зеленые насаждения с визуально определяемыми признаками заселения и поражения вредителями и болезнями;
- самовольная вырубка и пересадка деревьев и кустарников;
- самовольно раскапывать участки под огороды;
- повреждать и уничтожать растения на территориях общего пользования;
- прикреплять к стволам деревьев и кустарников щиты, объявления, листовки, иные информационные материалы и посторонние предметы;
- ремонт, мойка автотранспортных средств, установка боксовых гаражей, тентов и других некапитальных строений, сооружений;
- сбрасывать окошенную траву, порубочные остатки, листья в смотровые колодцы, колодцы дождевой канализации, дождеприемные решетки, дренажные траншеи, водоотводные лотки, на твердые (усовершенствованные) покрытия проезжей части, пешеходные коммуникации, объекты инфраструктуры для велосипедного движения, площадки, отмостки, в водные объекты.

Статья 59. Содержание наземных частей линейных сооружений и коммуникаций

1. Наружные инженерные коммуникации (тепловые сети, газопровод, электросети, горячее водоснабжение и другие) и централизованные ливневые системы водоотведения должны находиться в исправном состоянии, а прилегающая к ним территория содержаться в чистоте.

2. Не допускается повреждение наземных частей смотровых и дождеприемных колодцев, линий теплотрасс, газо-, топливо-, водопроводов, линий электропередачи и их изоляции, иных наземных частей линейных сооружений и коммуникаций.

3. Не допускается отсутствие, загрязнение или неокрашенное состояние ограждений, люков смотровых и дождеприемных колодцев, отсутствие наружной изоляции наземных линий теплосети, газо-, топливо- и водопроводов и иных наземных частей линейных сооружений и коммуникаций, отсутствие необходимого ремонта или несвоевременное проведение профилактических обследований указанных объектов, их очистки, покраски.

4. Водоотводные сооружения, принадлежащие юридическим лицам, обслуживаются дорожными службами или иными структурными подразделениями соответствующих организаций. Извлечение осадков из смотровых и дождеприемных колодцев производится юридическими лицами (индивидуальными предпринимателями), эксплуатирующими эти сооружения.

5. Организации по обслуживанию жилищного фонда обязаны обеспечивать свободный подъезд к люкам смотровых колодцев и узлам управления инженерными сетями, а также источникам пожарного водоснабжения (пожарные гидранты, водоемы), расположенным на обслуживаемой территории.

6. В целях поддержания нормальных условий эксплуатации внутриквартальных и домовых сетей линейных сооружений и коммуникаций физическим и юридическим лицам запрещается:

а) открывать люки колодцев и регулировать запорные устройства на магистралях водопровода, канализации, теплотрасс;

б) производить какие-либо работы на данных сетях без разрешения эксплуатирующих организаций;

в) возводить над уличными, дворовыми сетями постройки постоянного и временного характера, заваливать трассы инженерных коммуникаций строительными материалами и отходами;

г) оставлять колодцы неплотно закрытыми и (или) закрывать разбитыми крышками;

д) отводить поверхностные воды в систему канализации;

е) пользоваться пожарными гидрантами в хозяйственных целях;

ж) при производстве земляных и дорожных работ на улицах и внутриквартальных территориях сбивать люки и засыпать грунтом колодцы подземных коммуникаций, при асфальтировании - покрывать их асфальтом.

7. В зимний период собственники (правообладатели), ответственные за содержание объектов, перечисленных в настоящей статье, должны расчищать места нахождения пожарных гидрантов и обеспечивать наличие указателей их расположения. Пожарные гидранты должны находиться в исправном состоянии и в зимний период должны быть утеплены.

Статья 60. Содержание производственных территорий

1. Организация работ по уборке и содержанию производственных площадей и прилегающей зоны (от границ участков, ограждений, зданий), установленной настоящими Правилами, подъездных путей к ним возлагается на собственников, правообладателей и пользователей (арендаторов) объектов капитального строительства, расположенных на указанных территориях.

2. Территория производственного назначения должна включать: железобетонное, бетонное, асфальтобетонное или щебеночное покрытие, озеленение, скамьи, урны и контейнеры, осветительное оборудование, носители информационного оформления организации, адресные таблички. Подъездные пути должны иметь твердое покрытие.

Статья 61. Содержание частных домовладений, в том числе используемых для временного (сезонного) проживания

1. Собственники домовладений, в том числе используемых для временного (сезонного) проживания, обязаны:

а) своевременно производить капитальный и текущий ремонт домовладения, а также ремонт и окраску фасадов домовладений, их отдельных элементов (балконов, водосточных труб и т.д.), надворных построек, ограждений. Поддерживать в исправном состоянии и чистоте домовые знаки и информационные таблички, расположенные на фасадах домовладений;

б) складировать бытовые отходы и мусор в специально оборудованных местах;

в) не допускать длительного (свыше 7 дней) хранения топлива, удобрений, строительных и других материалов на фасадной части, прилегающей к домовладению территории;

г) производить регулярную уборку и покос травы на прилегающей к домовладению территории, своевременную уборку от снега подходов и подъездов к дому и на прилегающей территории;

д) не допускать хранения техники, механизмов, автомобилей, в том числе

разукомплектованных, на прилегающей территории;

е) не допускать производства ремонта или мойки автомобилей, смены масла или технических жидкостей на прилегающей территории.

2. Вывоз мусора осуществляется собственниками домовладений на основании договоров, заключенных с организациями, осуществляющими вывоз и утилизацию мусора.

3. Запрещается сжигание, а также захоронение мусора на территории земельных участков, на которых расположены дома.

Статья 62. Содержание территории садоводческих, огороднических и дачных некоммерческих объединений граждан

1. Садоводческие, огороднические и дачные некоммерческие объединения граждан несут ответственность за соблюдение чистоты и порядка на отведенном земельном участке. (в редакции решения Совета депутатов от 19.11.2020 №19/12)

Глава IV. ОБЕСПЕЧЕНИЕ ЧИСТОТЫ И ПОРЯДКА. ПРАВИЛА ОРГАНИЗАЦИИ И ПРОИЗВОДСТВА УБОРОЧНЫХ РАБОТ

Статья 63. Нормы и правила по содержанию мест общественного пользования и территории юридических лиц (индивидуальных предпринимателей) или физических лиц

1. Юридические лица (индивидуальные предприниматели), осуществляющие свою деятельность на территории городского округа Мытищи, или физические лица обязаны благоустраивать, в том числе путем регулярной уборки, принадлежащие им территории в порядке, установленном законодательством Российской Федерации и законодательством Московской области.

2. Границы уборки территорий определяются границами земельного участка на основании документов, подтверждающих право собственности или иное вещное на земельный участок, и прилегающей к границам территории на расстоянии 5 метров, если иное не установлено законодательством Российской Федерации, законодательством Московской области.

3. Уборка улиц и дорог на территории городского округа Мытищи производится ежедневно в соответствии с договором, заключенным между эксплуатационной организацией и администрацией органов местного самоуправления.

4. Дворовые территории, внутриворовые проезды и тротуары, места массового посещения на территории городского округа Мытищи ежедневно подметаются и очищаются от загрязнений.

5. В случаях ливневых дождей, ураганов, снегопадов, гололеда и других чрезвычайных погодных явлений режим уборочных работ устанавливается в соответствии с указаниями комиссии по предупреждению и ликвидации чрезвычайных ситуаций и обеспечению пожарной безопасности городского округа Мытищи.

6. Обследование смотровых и дождеприемных колодцев централизованной ливневой системы водоотведения и их очистка производятся организациями, у которых эти сооружения находятся в собственности или владении, по утвержденным этими организациями графикам, но не реже одного раза в год.

7. При возникновении подтоплений из-за нарушения работы централизованной ливневой системы водоотведения ликвидация подтоплений производится за счет средств собственника или владельца централизованной ливневой системы водоотведения.

8. При возникновении техногенных подтоплений, вызванных сбросом воды (откачка воды из котлованов, аварийная ситуация на трубопроводах, проведение иных

работ), обязанности по их ликвидации (в зимних условиях - скос и вывоз льда) возлагаются на физическое или юридическое лицо, осуществившее сброс воды.

9. Упавшие деревья должны быть удалены с проезжей части дорог, тротуаров, от токонесущих проводов, фасадов жилых и производственных зданий в течение суток с момента обнаружения как представляющие угрозу безопасности.

Усохшие или поврежденные, представляющие угрозу для безопасности деревья, а также пни, оставшиеся от спиленных деревьев, должны быть удалены в течение недели с момента обнаружения, а до их удаления приняты меры, направленные на предупреждение и ограничение доступа людей в опасную зону.

Не допускается касание ветвями деревьев токонесущих проводов, закрывание ими указателей улиц и номерных знаков домов.

10. Организации, осуществляющие управление жилищным фондом, обязаны разместить в доступных местах стенды для размещения информации: о графиках содержания и уборки придомовой территории в зимний и летний периоды; закреплении и границах земельных участков дворовых территорий; организациях, обслуживающих данные территории с указанием контактов; органах, контролирующей данную деятельность, с целью своевременного и полного информирования жителей городского округа Мытищи, а также усиления общественного контроля по вопросам содержания и уборки придомовых территорий.

11. Уборку территории и содержание автобусных остановок производят специализированные организации, осуществляющие работы по содержанию проезжей части улиц, на которых расположены эти остановки, на основании заключенного с администрацией городского округа Мытищи договора (контракта).

Уборку территории и содержание автобусных остановок, на которых расположены объекты торговли, осуществляют собственники, владельцы, пользователи объектов торговли в границах прилегающих территорий.

12. Уборка и очистка территорий, отведенных для размещения и эксплуатации объектов линий электропередачи, газовых, водопроводных и тепловых сетей, осуществляется силами и средствами организаций, эксплуатирующих указанные объекты и сети.

13. Ремонт (замена) поврежденного элемента сопряжения поверхностей (бортового камня) на дворовых и общественных территориях, внутридворовых и внутриквартальных проездов, территориях зданий общественного назначения осуществляется в кратчайшие сроки в случаях:

- повреждения (разрушения) поверхности бортового камня более 50 процентов с одновременным разрушением асфальтового покрытия вокруг поврежденного бортового камня на площади более 0,5 кв.м;

- наличия неустранимых металлических элементов, выступающих из бортового камня.

В иных случаях ремонт (замена) поврежденного элемента сопряжения поверхностей (бортового камня) осуществляется при ремонте (замене) покрытий пешеходных коммуникаций, проездов, площадок.

14. Юридические и физические лица должны соблюдать чистоту и поддерживать порядок на всей территории городского округа Мытищи.

15. Запрещается:

а) мойка и ремонт транспортных средств, слив топлива, масел, технических жидкостей вне специально отведенных мест;

б) размещение автотранспортных средств на детских, игровых, спортивных площадках, газонах, цветниках и иных участках с зелеными насаждениями, а также вне специальных площадок, оборудованных для их размещения;

в) самовольная установка объектов, предназначенных для осуществления торговли, оказания услуг, временных объектов, предназначенных для хранения автомобилей (металлических тентов, гаражей - "ракушек", "пеналов"), хозяйственных и

вспомогательных построек (деревянных сараев, будок, гаражей, голубятен, теплиц), ограждений без получения разрешения в установленном порядке;

г) размещение объявлений, листовок, различных информационных материалов, графических изображений, установка средств размещения информации без соответствующего согласования с администрацией городского округа Мытищи. Организация работ по удалению размещаемых объявлений, листовок, иных информационных материалов, графических изображений, средств размещения информации со всех объектов (фасадов зданий и сооружений, магазинов, деревьев, опор контактной сети и наружного освещения, тротуаров) возлагается на собственников, владельцев, пользователей указанных объектов;

д) перевозка сыпучих грузов (уголь, песок, камни природные, галька, гравий, щебень, известняк, керамзит и т.п.), грунта (глина, земля, торф и т.п.), спила деревьев без покрытия тентом, исключаящим загрязнение дорог, улиц и прилегающих к ним территорий;

е) установка шлагбаумов, цепей, столбов, бетонных блоков и плит, других сооружений и объектов, препятствующих или ограничивающих проход пешеходов и проезд автотранспорта в местах общественного пользования, без согласования с администрацией городского округа Мытищи.

16. Подъездные пути к рынкам, торговым и развлекательным центрам, иным объектам торговли и сферы услуг должны иметь твердое покрытие.

17. Правообладатели земельных участков обязаны проводить мероприятия по удалению борщевика Сосновского с земельных участков, находящихся в их собственности, владении или пользовании.

Мероприятия по удалению борщевика Сосновского могут проводиться следующими способами:

химическим - опрыскивание очагов произрастания гербицидами и (или) арборицидами;

механическим - скашивание, уборка сухих растений, выкапывание корневой системы;

агротехническим - обработка почвы, посев многолетних трав.

18. В случае выявления органами местного самоуправления на территории городского округа Мытищи земельных участков, принадлежащих юридическим лицам (индивидуальным предпринимателям) или физическим лицам (далее - собственники), и прилегающих к этим участкам территорий, содержащихся с нарушением обязательных требований, установленных правилами благоустройства городского округа Мытищи, администрация городского округа Мытищи информирует о выявленных нарушениях уполномоченный орган.

Уполномоченный орган проводит проверку на основании полученной информации и, в случае выявления нарушений обязательных требований, выносит предписание собственнику земельного участка об устранении выявленных нарушений, а также информирует администрацию городского округа Мытищи о результатах проведенной проверки.

В случае неисполнения предписания уполномоченного органа в установленный предписанием срок администрация городского округа Мытищи принимает решение о проведении на указанных территориях уборочных работ за счет средств бюджета городского округа Мытищи. Указанное решение администрации городского округа Мытищи, содержащее информацию о сметной стоимости работ, подлежит согласованию с собственниками указанных земельных участков.

Собственники земельных участков, уборочные работы на которых произведены за счет средств бюджета городского округа Мытищи, обязаны возместить расходы городского округа Мытищи на проведение указанных уборочных работ в течение трех месяцев со дня получения уведомления о завершении уборочных работ (далее - уведомление о завершении работ). Уведомление о завершении работ, в том числе

содержащее информацию о сметной стоимости выполненных работ и реквизиты лицевого счета органа местного самоуправления, выдается собственнику земельного участка способом, обеспечивающим подтверждение его получения.

В случае если в установленный срок средства не были перечислены собственником земельного участка, администрация городского округа Мытищи в течение одного месяца со дня истечения установленного срока обращается в суд с заявлением о взыскании с собственника земельного участка понесенных расходов на проведение уборочных работ с последующим перечислением их в бюджет городского округа Московской области.

Статья 64. Общие требования к проведению благоустройства и уборочных работ

1. Работы по благоустройству и уборочные работы на территории городского округа Мытищи осуществляются в соответствии с планами благоустройства, разрабатываемыми и утверждаемыми администрацией городского округа Мытищи и согласованными с собственниками (правообладателями) домовладений; организациями, осуществляющими функции управления многоквартирными жилыми домами; общественными объединениями граждан; общественными объединениями и иными общественными организациями, осуществляющими функции общественного контроля на территории городского округа Мытищи.

2. Обязательными документами в сфере благоустройства являются:

- а) планы благоустройства на трехлетний период;
- б) схемы уборки территорий;
- в) схемы санитарной очистки территорий;

3. Планы благоустройства должны быть согласованы с собственниками (правообладателями) домовладений; организациями, осуществляющими функции управления многоквартирными жилыми домами; общественными объединениями граждан; общественными объединениями и иными общественными организациями, осуществляющими функции общественного контроля на территории муниципального образования.

Статья 65. Порядок согласования схем санитарной очистки территорий

1. Разработанные органами местного самоуправления схемы санитарной очистки территорий подлежат согласованию с:

- а) федеральными органами исполнительной власти в области обеспечения санитарно-эпидемиологического благополучия населения;
- б) региональным оператором по обращению с твердыми коммунальными отходами, осуществляющим свою деятельность на территории данного муниципального образования.

2. В случае наличия неурегулированных разногласий схема санитарной очистки территории подлежит рассмотрению на заседании согласительной комиссии, создаваемой органом местного самоуправления, с обязательным участием представителей Министерства жилищно-коммунального хозяйства Московской области и Министерства благоустройства Московской области.

Статья 66. Месячник благоустройства

1. На территории городского округа Мытищи ежегодно проводится месячник благоустройства, направленный на приведение территорий в соответствие с нормативными характеристиками.

2. Месячник благоустройства проводится ежегодно после схождения снежного

покрова в период подготовки к летнему и зимнему сезонам, но до установления снежного покрова исходя из климатических показателей.

3. Порядок и сроки проведения месячника устанавливаются администрацией городского округа Мытищи и оформляются в виде постановления.

В постановлении определяются даты проведения общегородских, общеобластных и всероссийских субботников с привлечением для выполнения работ коллективов организаций и населения городского округа Мытищи.

Устанавливаются задания под персональную ответственность руководителей организаций и предприятий по приведению в надлежащее состояние территорий общего пользования, придомовых и внутридворовых территорий, территорий предприятий и организаций, в том числе закрепленных в виде санитарной нормы уборки прилегающих территорий, по приведению в порядок внешнего вида жилых и нежилых зданий, сооружений, строений и ограждений.

В течение месячника благоустройства территории городского округа Мытищи производятся работы по ремонту и покраске контейнеров и контейнерных площадок, оборудованию и элементов детских игровых и спортивных площадок, покраске декоративных ограждений участков с газонами и зелеными насаждениями, обрезке деревьев и кустарников, удалению сухостойных и аварийных деревьев, ремонту дорожных покрытий и тротуаров, покраске бордюров и нанесению разметки проезжей части дорог, а также по ликвидации возникших в течение зимнего периода очаговых навалов мусора.

4. В течение месячника благоустройства администрация городского округа Мытищи в соответствии с утвержденными и согласованными планами благоустройства определяет перечень работ по благоустройству, необходимых к выполнению в текущем году и в срок до 10 мая каждого года обеспечивает осуществление мероприятий, предусмотренных законодательством Российской Федерации о контрактной системе в сфере закупок товаров, работ, услуг для обеспечения государственных и муниципальных нужд.

5. С 10 мая каждого года администрация городского округа Мытищи, подрядные организации, осуществляют выполнение конкретных работ по благоустройству территорий, в соответствии с планами благоустройства и заключенными контрактами.

6. Осуществление работ в течение месячника по благоустройству осуществляется за счет:

а) средств бюджета городского округа Мытищи - в отношении объектов благоустройства, находящихся в муниципальной собственности;

б) собственных средств физических и юридических лиц (индивидуальных предпринимателей), являющихся собственниками (владельцами) объектов благоустройства, а также за счет организаций, осуществляющих функции содержания и ремонта общего имущества граждан, - в отношении общего имущества, являющегося объектом благоустройства;

в) средств собственников (правообладателей) объектов благоустройства общественного пользования, объектов социальной, культурно-развлекательной, торговой и иных сфер обслуживания населения.

Статья 67. Организация и проведение уборочных работ в зимнее время

1. Период зимней уборки - с 1 ноября по 31 марта. В случае значительного отклонения от средних климатических особенностей текущей зимы сроки начала и окончания зимней уборки могут изменяться решением администрации городского округа Мытищи.

2. До 1 октября текущего года органы местного самоуправления и дорожные службы должны завершить работы по подготовке мест для приема снега (снегосвалки, снегоплавильные камеры, площадки для вывоза и временного складирования снега) и

внести сведения о таких местах в государственную информационную систему "Региональная географическая информационная система для обеспечения деятельности центральных исполнительных органов государственной власти Московской области, государственных органов Московской области, органов местного самоуправления муниципальных образований Московской области.

3. В период зимней уборки дорожки и площадки парков, скверов, бульваров должны быть убраны от снега и в случае гололеда посыпаны песком. Детские площадки, садовые диваны, урны и малые архитектурные формы, а также пространство вокруг них, подходы к ним должны быть очищены от снега и наледи.

4. При уборке дорожек в парках, лесопарках, садах, скверах, бульварах и других зеленых зонах допускается временное складирование снега, не содержащего химических реагентов, на заранее подготовленные для этих целей площадки при условии сохранности зеленых насаждений и обеспечения оттока талых вод.

5. Обязанность по уборке и вывозу снега из лотков проезжей части возлагается на организации, осуществляющие уборку проезжей части данной улицы или проезда.

6. Запрещается:

а) выдвигать или перемещать на проезжую часть магистралей, улиц и проездов снег, счищаемый с внутриквартальных, дворовых территорий, территорий, находящихся в собственности (владении) третьих лиц;

б) осуществлять роторную переброску и перемещение загрязненного снега, а также осколков льда на газоны, цветники, кустарники и другие зеленые насаждения, а также на тротуары, проезжие части дорог, внутриквартальные и внутридворовые проезды, иные места прохода пешеходов и проезда автомобилей.

7. К первоочередным мероприятиям зимней уборки улиц, дорог и магистралей относятся:

а) обработка проезжей части дорог противогололедными средствами;

б) сгребание и подметание снега;

в) формирование снежного вала для последующего вывоза;

г) выполнение разрывов в валах снега на перекрестках, у остановок общественного пассажирского транспорта, подъездов к административным и общественным зданиям, выездов с внутриквартальных территорий и т.п.

8. К мероприятиям второй очереди относятся:

а) удаление снега (вывоз);

б) зачистка дорожных лотков после удаления снега с проезжей части;

в) скалывание льда и уборка снежно-ледяных образований.

9. Обработка проезжей части дорог противогололедными средствами должна начинаться с момента начала снегопада. В случае получения от метеорологической службы заблаговременного предупреждения об угрозе возникновения гололеда обработка проезжей части дорог, эстакад, мостовых сооружений производится до начала выпадения осадков.

10. С началом снегопада в первую очередь противогололедными средствами обрабатываются наиболее опасные для движения транспорта участки магистралей и улиц - крутые спуски, повороты и подъемы, мосты, эстакады, тоннели, тормозные площадки на перекрестках улиц и остановках общественного пассажирского транспорта, площади и площадки для посетителей общественных зданий, пешеходные коммуникации до входных площадок и входные площадки входов для посетителей общественных зданий и иные места массового пребывания граждан.

11. По окончании обработки наиболее опасных для движения транспорта участков необходимо приступить к сплошной обработке проезжих частей с асфальтобетонным покрытием противогололедными средствами.

12. Снег, счищаемый с проезжей части дорог, улиц и проездов, а также с тротуаров, сдвигается на обочины дорог и в лотковую часть улиц и проездов для временного складирования снежной массы в виде снежных валов, а с подъездов и

подходов к зданиям, лестничных сходов - в места, не мешающие проходу пешеходов и проезду транспорта.

13. Формирование снежных валов не допускается:

- а) на перекрестках и вблизи железнодорожных переездов;
- б) на тротуарах.

14. На улицах и проездах с односторонним движением транспорта двухметровые прилотовые зоны, со стороны которых начинается подметание проезжей части, должны быть в течение всего зимнего периода постоянно очищены от снега и наледи до бортового камня.

15. В снежных валах на остановках общественного пассажирского транспорта и в местах наземных пешеходных переходов должны быть сделаны разрывы шириной:

- а) на остановках общественного пассажирского транспорта - на длину остановки;
- б) на переходах, имеющих разметку, - на ширину разметки;
- в) на переходах, не имеющих разметки, - не менее 5 м.

16. Вывоз снега от остановок общественного пассажирского транспорта, наземных пешеходных переходов, с мостов и путепроводов, мест массового посещения людей (крупных торговых центров, рынков, гостиниц, вокзалов, театров и т.д.), въездов на территории больниц и других социально значимых объектов осуществляется в течение суток после окончания снегопада; вывоз снега с улиц и проездов, обеспечивающий безопасность дорожного движения, осуществляется в течение трех суток после окончания снегопада; с остальных территорий - не позднее пяти суток после окончания снегопада.

Места временного складирования снега после снеготаяния должны быть очищены от загрязнений и благоустроены.

17. В период снегопадов и гололеда тротуары и другие пешеходные зоны на территории городского округа Мытищи должны обрабатываться противогололедными материалами. Время на обработку всей площади тротуаров не должно превышать четырех часов с начала снегопада.

Снегоуборочные работы (механизированное подметание и ручная зачистка) на тротуарах, пешеходных дорожках и посадочных площадках общественного пассажирского транспорта начинаются сразу по окончании снегопада. При длительных снегопадах циклы снегоочистки и обработки противогололедными средствами должны повторяться, обеспечивая безопасность для пешеходов.

18. Тротуары и лестничные сходы должны быть очищены на всю ширину до покрытия от свежеснеговывпавшего или уплотненного снега (снежно-ледяных образований).

В период снегопада тротуары и лестничные сходы, площадки и ступеньки при входе в здания (гостиницы, театры, вокзалы и другие места общественного пользования) должны обрабатываться противогололедными материалами и расчищаться для движения пешеходов.

При оповещении о гололеде или возможности его возникновения в первую очередь лестничные сходы, а затем и тротуары обрабатываются противогололедными материалами в полосе движения пешеходов в течение 2 часов.

19. Внутривортовые проезды, контейнерные площадки, за исключением контейнерных площадок, расположенных на дорогах общего пользования, подъездные пути к ним, тротуары и другие пешеходные зоны, имеющие усовершенствованное покрытие (асфальт, бетон, тротуарная плитка), должны быть очищены от снега и наледи до твердого покрытия. Время на очистку и обработку не должно превышать двенадцати часов после окончания снегопада.

Статья 68. Организация и проведение уборочных работ в летнее время

1. Период летней уборки - с 1 апреля по 31 октября. Мероприятия по подготовке уборочной техники к работе в летний период проводятся в сроки, определенные

администрацией городского округа Мытищи.

2. Подметание дворовых территорий, внутридворовых проездов и тротуаров от загрязнений, их мойка осуществляется лицами, ответственными за содержание объектов. Чистота на территории должна поддерживаться в течение всего рабочего дня.

3. Дорожки и площадки парков, скверов, бульваров должны быть очищены от мусора, листьев и других видимых загрязнений.

4. Поливочные краны для мойки и поливки из шланга дворовых территорий должны быть оборудованы в каждом домовладении и содержаться в исправном состоянии. Ответственность за их оборудование и эксплуатацию возлагается на собственников (правообладателей) домовладений, организации, осуществляющие управление многоквартирными домами, товарищества собственников жилья, осуществляющие управление многоквартирными домами.

5. В период листопада производится сгребание и вывоз опавших листьев с проезжей части дорог и дворовых территорий. Сгребание листьев к комлевой части деревьев и кустарников запрещается.

6. Мойка дорожных покрытий площадей и улиц производится предпочтительно в ночное время.

7. Загрязнения, выбитые при уборке или мойке проезжей части на тротуары, газоны, посадочные площадки, павильоны остановок общественного пассажирского транспорта, близко расположенные фасады зданий, объекты торговли и т.п., подлежат уборке юридическим лицом (индивидуальным предпринимателем) или физическим лицом, осуществляющим уборку проезжей части.

Статья 69. Содержание домашнего скота и птицы

1. Домашний скот и птица должны содержаться в специальных помещениях (стайках, хлевах и т.д.), оборудованных для содержания в пределах земельного участка собственника, владельца, пользователя, находящегося в его собственности, владении, пользовании.

Содержание скота и птицы в помещениях многоквартирных жилых домов, во дворах многоквартирных жилых домов, других не приспособленных для этого строениях, помещениях, сооружениях, транспортных средствах не допускается.

2. Выпас скота и птицы на территориях улиц, в полосе отвода автомобильных дорог, садах, скверах, лесопарках, рекреационных зонах муниципальных образований запрещается.

Владельцы животных и пастухи обязаны осуществлять постоянный надзор за животными в процессе их выпаса на пастбищах, не допуская их перемещения на участки, не предназначенные для этих целей. Запрещается оставлять животных без надзора, осуществлять выпас на улицах и других не предназначенных для этих целей местах, допускать потраву цветников и посевов культур. Не допускается передвижение животных без сопровождения владельца или пастуха.

Выпас скота и птицы на территориях улиц в полосе отвода автомобильных и железных дорог, садов, скверов, лесопарков, в рекреационных зонах городского округа Мытищи запрещается.

3. Места и маршрут прогона скота на пастбища должны быть согласованы с администрацией городского округа Мытищи и при необходимости с соответствующими органами управления дорожного хозяйства.

Запрещается прогонять животных по пешеходным дорожкам и мостикам.

Статья 70. Правила выгула домашних животных

1. Выгул домашних животных должен осуществляться при условии

обязательного обеспечения безопасности граждан, домашних животных, сохранности имущества физических и юридических лиц.

2. Не допускается причинение ущерба чужому имуществу или здоровью человека физическим воздействием домашнего животного.

3. Владелец домашнего животного или лицо, осуществляющее выгул домашнего животного, за исключением собак-проводников, обязаны соблюдать следующие правила:

1) устранять загрязнения общественных мест, включая помещения общего пользования многоквартирных домов;

2) не допускать выгула домашних животных вне мест, определенных решением администрации городского округа Мытищи для выгула домашних животных;

3) не допускать передвижения собак без поводка и намордника или иных средств контроля при пересечении проезжей части автомобильной дороги, в помещениях общего пользования многоквартирных домов, во дворах таких домов, на спортивных площадках, на территориях, прилегающих к образовательным и медицинским организациям, и иных общественных местах;

4) не допускать нахождения собак на детских площадках, на территориях дошкольных образовательных и общеобразовательных организаций;

5) не допускать передвижения щенков в возрасте до трех месяцев и декоративных собак ростом до 25 сантиметров в холке в общественных местах без поводка;

6) не допускать оставления собак в общественных местах без присмотра.

4. Лицо, осуществляющее выгул домашнего животного, обязано не допускать повреждения и уничтожения домашними животными элементов объектов благоустройства территории, включая зеленые насаждения.

5. Свободный выгул домашних животных может осуществляться на территории, принадлежащей их владельцам на праве собственности или ином законном основании, огороженной способом, не допускающим самостоятельного выхода животного за ее пределы.

6. За нарушение правил выгула домашних животных, в том числе в случае нахождения собак на детских площадках, на территориях дошкольных образовательных и общеобразовательных организаций, нахождение собак без поводка и намордника или иных средств контроля в общественных местах, ст. 3.1.3 Кодекса Московской области об административных правонарушениях установлена административная ответственность.

7. Контроль за соблюдением правил выгула домашних животных осуществляет центральный исполнительный орган государственной власти Московской области специальной компетенции, осуществляющий государственный надзор в области обращения с животными.

ГЛАВА V. ОРГАНИЗАЦИЯ И ПРОИЗВОДСТВО РАБОТ ПО УБОРКЕ И СОДЕРЖАНИЮ ТЕРРИТОРИЙ

Статья 71. Лица, обязанные организовывать и/или производить работы по уборке и содержанию территорий и иных объектов и элементов благоустройства

1. Обязанности по организации и/или производству работ по уборке и содержанию территорий и иных объектов возлагаются:

а) по уборке и содержанию мест производства земляных, строительных, дорожно-ремонтных работ, работ по ремонту инженерных сетей и коммуникаций, фасадов и иных элементов строений, зданий и сооружений, установки средств размещения

информации, рекламных конструкций - на заказчиков и производителей работ;

б) по содержанию объектов капитального строительства и объектов инфраструктуры - на собственников, владельцев, пользователей указанных объектов, а по бесхозным объектам - на собственников, владельцев, пользователей земельных участков, на которых они расположены;

в) по уборке и содержанию мест временной уличной торговли - на собственников, владельцев или пользователей объектов торговли;

г) по уборке и содержанию неиспользуемых и неосваиваемых территорий, территорий после сноса строений - на собственников, владельцев, пользователей данной территории, организации, выполняющие работы по сносу строений;

д) по уборке и содержанию территории автозаправочных станций, станций технического обслуживания, мест мойки автотранспорта, автозаправочных комплексов, рынков, торговых и развлекательных центров, туалетных кабин, расположенных на этих объектах, а также въездов и выездов к этим объектам - на собственников, владельцев или пользователей указанных объектов;

е) по уборке и содержанию территорий юридических лиц (индивидуальных предпринимателей), физических лиц - на собственника, владельца или пользователя указанной территории;

ж) по уборке и содержанию водных объектов в зонах отдыха и прилегающих к ним территорий - на собственников (владельцев) указанных зон или на организации, за которыми зоны отдыха закреплены на праве оперативного управления или хозяйственного ведения;

з) по содержанию частного домовладения, хозяйственных строений и сооружений, ограждений - на собственников, владельцев или пользователей указанных объектов; и) по содержанию зеленых насаждений, расположенных в пределах полос отвода наземных линейных объектов, - на собственников (владельцев) линейных объектов, если иное не установлено федеральным законодательством;

к) по благоустройству и содержанию родников и водных источников - на собственников, владельцев, пользователей земельных участков, на которых они расположены;

л) по содержанию дворовой территории многоквартирных домов, земельные участки под которыми не образованы либо образованы по границам таких домов, - на эксплуатирующие организации.

2. Установленные пунктом 1 настоящей статьи обязанности возлагаются:

а) по объектам, находящимся в государственной или муниципальной собственности, переданным во владение и (или) пользование третьим лицам, - на владельцев и (или) пользователей этих объектов: граждан и юридических лиц;

б) по объектам, находящимся в государственной или муниципальной собственности, не переданным во владение и/или пользование третьим лицам, - на органы государственной власти, органы местного самоуправления, государственные или муниципальные эксплуатационные организации;

в) по объектам, находящимся в частной собственности, - на собственников объектов - граждан и юридических лиц.

Статья 72. Участие собственников и (или) иных законных владельцев зданий, строений, сооружений и земельных участков в содержании прилегающих территорий

1. Собственники (правообладатели) зданий, строений, сооружений, помещений в них, земельных участков участвуют в содержании прилегающих территорий в порядке, установленном в соответствии с законодательством Российской Федерации, законодательством Московской области, настоящими Правилами и муниципальными правовыми актами, разработанными во исполнение Правил.

Перечень видов работ по содержанию прилегающих территорий включает в себя:

- 1) содержание покрытия в летний и зимний периоды, в том числе:
 - очистка и подметание территории;
 - мойка территории;
 - посыпка и обработка территорий противогололедными материалами;
 - сдвигание свежеснегавпавшего снега в валы или кучи;
 - текущий ремонт;
- 2) содержание газонов, в том числе:
 - прочесывание поверхности железными граблями;
 - кошение травостоя;
 - сгребание и уборка скошенной травы;
 - очистка;
 - полив;
- 3) содержание деревьев и кустарников, в том числе:
 - вырезка сухих сучьев и мелкой суши;
 - сбор срезанных ветвей;
 - прополка и рыхление приствольных лунок;
 - полив в приствольные лунки;
- 4) содержание иных элементов благоустройства, в том числе по видам работ:
 - очистка;
 - текущий ремонт.

Описание и кратность выполнения работ по содержанию прилегающих территорий определяются в соответствии регламентом содержания объектов благоустройства Московской области и технологическими картами содержания объектов благоустройства Московской области, утвержденными Министерством благоустройства Московской области, настоящими Правилами.

Статья 73. Определение размеров прилегающих территорий к зданиям, строениям, сооружениям, земельным участкам

1. Границы прилегающих территорий определяются настоящими Правилами в соответствии с требованиями, установленными Законом Московской области № 191/2014-ОЗ «О регулировании дополнительных вопросов в сфере благоустройства в Московской области».

2. Размер прилегающей территории устанавливается дифференцированно исходя из функционального назначения зданий, строений, сооружений, земельных участков или их групп:

1) размеры прилегающих территорий для объектов:

а) не устанавливаются:

в случае если под зданиями, строениями, сооружениями образованы земельные участки (все прочно связанные с земельными участками объекты следуют судьбе земельных участков, для которых размер прилегающей территории устанавливается в соответствии с пунктами 2 – 4 настоящей части);

для объектов социального обслуживания и оказания социальной помощи населению, здравоохранения, образования, культуры, физической культуры и спорта;

б) не более 5 метров для объектов индивидуального жилищного строительства, блокированной жилой застройки, религиозного назначения, банковской и страховой деятельности, объектов бытового обслуживания, некапитальных строений, сооружений;

в) для многоквартирных жилых домов (малоэтажной многоквартирной жилой застройки, среднеэтажной жилой застройки, многоэтажной жилой застройки):

не более 30 метров - от внешней фасадной поверхности, имеющей входы в жилые секции или нежилые помещения;

не более 5 метров - от внешней фасадной поверхности, не имеющей входов в жилые секции или нежилые помещения;

не допускается проведение линии границы прилегающей территории по элементам благоустройства придомовой и (или) дворовой территорий с включением в границы прилегающей территории указанных элементов благоустройства частично;

г) для подъездов к автомобильным дорогам общего пользования, съездов с автомобильных дорог общего пользования не может быть установлен более максимального значения, установленного для объекта, к которому подъезд (съезд) обеспечивает доступность;

д) для наземных частей линейных объектов инженерной инфраструктуры не может превышать размеров охранной зоны линейного объекта;

е) в иных случаях - не более 30 метров;

2) размеры прилегающих территорий для земельных участков:

а) не устанавливаются для земельных участков с разрешенным использованием: социальное обслуживание, здравоохранение, образование и просвещение, культурное развитие, спорт;

б) не более 5 м для земельных участков с разрешенным использованием: для передвижного жилья, индивидуального жилищного строительства, ведения личного подсобного хозяйства, ведения садоводства и огородничества;

в) в иных случаях - не более 30 метров;

3) размеры прилегающих территорий незастроенных земельных участков не могут превышать максимального значения, установленного для объектов, размещение которых допускается видом разрешенного использования земельного участка.

3. Границы прилегающих территорий отображаются на схеме санитарной очистки городского округа.

4. Подготовка схемы границ прилегающей территории осуществляется в соответствии с Законом Московской области № 191/2014-ОЗ «О регулировании дополнительных вопросов в сфере благоустройства в Московской области» администрацией городского округа Мытищи.

5. Подготовка схемы границ прилегающей территории осуществляется в форме электронного документа. Схемы границ нескольких прилегающих территорий или всех прилегающих территорий на территории городского округа могут быть подготовлены в форме одного электронного документа.

6. Форма границ прилегающей территории, требования к ее подготовке устанавливаются Министерством благоустройства Московской области.

7. Установление и изменение границ прилегающей территории осуществляется путем утверждения Советом депутатов городского округа схемы границ прилегающих территорий.

8. Не допускается:

1) пересечение границ прилегающих территорий;

2) вовлечение прилегающих территорий в хозяйственную деятельность, осуществляемую на земельном участке, в здании, строении, сооружении, в отношении которых определена прилегающая территория (в том числе обустройство мест складирования, размещение инженерного оборудования, загрузочных площадок, автомобильных стоянок и парковок, экспозиция товаров, ограждение прилегающей территории);

3) в случае размещения объектов на основании разрешения на размещение на территории общего пользования, в отношении которой установлены границы прилегающей территории, указанные границы подлежат изменению;

4) включение в границы прилегающей территории:

элементов благоустройства частично;
объектов транспортной инфраструктуры, находящихся в федеральной, региональной, муниципальной собственности;
земельных участков объектов социального обслуживания и оказания социальной помощи населению, здравоохранения, образования, культуры, физической культуры и спорта;
зон с особыми условиями использования объектов инженерной инфраструктуры, водных объектов.

9. Если расстояние между объектами, в отношении которых определяется прилегающая территория, меньше, чем совокупный размер прилегающей территории, установленный правилами благоустройства территории муниципального образования для соответствующих видов объектов, в отношении этих объектов устанавливается общая смежная граница прилегающих территорий. В таком случае в целях определения общей смежной границы прилегающих территорий размер прилегающей территории в отношении каждого из объектов устанавливается пропорционально максимальному размеру прилегающей территории, установленному правилами благоустройства территории муниципального образования для соответствующих видов объектов».

Статья 74. Формы общественного участия в благоустройстве объектов и элементов благоустройства

1. Все решения по благоустройству территорий должны приниматься открыто и гласно, с учетом мнения жителей соответствующих территорий.

2. Для повышения уровня доступности информации и информирования жителей о задачах и проектах в сфере благоустройства рекомендуется размещение проектов, а также информации об их реализации на официальном сайте органа местного самоуправления в информационно-телекоммуникационной сети "Интернет".

3. Формами общественного участия в благоустройстве территорий городского округа Мытищи являются общественные обсуждения и общественный контроль.

4. Рекомендуется открытое общественное обсуждение проектов благоустройства территорий, а также возможность публичного комментирования и обсуждения материалов проектов.

5. При организации общественных обсуждений проектов благоустройства необходимо предусматривать оповещение о проведении общественных обсуждений на официальном сайте органа местного самоуправления в информационно-телекоммуникационной сети "Интернет", информационных стендах дворовых территорий, а также иными способами, обеспечивающими доступ участников общественных обсуждений к указанной информации. Размещению подлежит информация о проекте, дате, времени и месте проведения общественных обсуждений. Порядок проведения общественных обсуждений проектов благоустройства, устанавливается нормативным актом городского округа Мытищи, в соответствии с требованиями законодательства Российской Федерации.

6. Общественный контроль в области благоустройства осуществляется с учетом требований законодательства Российской Федерации и Московской области об обеспечении открытости информации и общественном контроле в области благоустройства.

Статья 75. Полномочия администрации городского округа Мытищи

Администрация городского округа Мытищи осуществляют следующие полномочия:

принимает муниципальные правовые акты с учетом требований Закона

Московской области от 30.12.2014 N 191/2014-ОЗ "О регулировании дополнительных вопросов в сфере благоустройства в Московской области", законодательства Российской Федерации и правовых актов Московской области, настоящих правил;

обеспечивает закрепление всей территории городского округа Мытищи за ответственными лицами путем формирования и утверждения титульных списков объектов благоустройства в соответствии с требованиями нормативных правовых актов Московской области;

привлекает население к выполнению на добровольной основе социально значимых работ по благоустройству и озеленению территории городского округа Мытищи;

утверждает расходы местного бюджета на очередной финансовый год на благоустройство и озеленение;

определяет время и порядок проведения месячников по благоустройству и озеленению территории в рамках временного промежутка, установленного настоящими Правилами;

утверждают правила и планы благоустройства территорий городского округа Мытищи;

осуществляет согласование планов по благоустройству с объединениями граждан, общественными организациями и объединениями;

утверждает планы по благоустройству и озеленению территорий;

реализует планы по благоустройству и озеленению территорий;

принимает решение о разработке муниципальных программ, их формировании, реализации и оценке эффективности по осуществлению благоустройства и озеленения территории;

организует конкурсы по благоустройству и озеленению территории среди жителей по различным номинациям;

осуществляет организацию благоустройства и озеленения территории;

осуществляет разработку, утверждение и реализацию схем санитарной очистки территории;

принимает меры профилактического характера, направленные на сохранение объектов благоустройства;

применяет меры экономического стимулирования граждан и организаций за деятельность в сфере благоустройства;

организует содержание, техническое обслуживание, текущий и капитальный ремонт, реконструкцию и строительство сетей уличного освещения;

определяет требования к организации освещения улиц и установке указателей с наименованиями улиц и номерами домов, в части не урегулированной Законом Московской области от 30.12.2014 N 191/2014-ОЗ "О регулировании дополнительных вопросов в сфере благоустройства в Московской области" и иными правовыми актами Московской области;

осуществляет устройство муниципальных площадок микрорайонного типа для выгула домашних животных;

привлекает собственников (правообладателей) домовладений, организации, осуществляющие функции управления многоквартирными жилыми домами; общественные объединения граждан, общественные объединения и иные общественные организации, осуществляющие функции общественного контроля на территории городского округа Мытищи для приемки работ, выполненных при осуществлении мероприятий, закрепленных в планах благоустройства городского округа Мытищи;

создает условия беспрепятственного доступа к объектам благоустройства, находящимся в муниципальной собственности, для инвалидов и других маломобильных групп населения в порядке, установленном законодательством Российской Федерации о социальной защите инвалидов;

осуществляет иные полномочия, отнесенные законами Российской Федерации и законами Московской области к полномочиям органов местного самоуправления в сфере благоустройства и озеленения территории.

в целях обеспечения свободного доступа информация о мероприятиях по благоустройству территорий подлежит размещению на публичных информационных ресурсах.

Статья 76. Ответственность за нарушение правил благоустройства территории городского округа Мытищи

1. Лица, нарушившие требования, предусмотренные настоящими Правилами, Законом Московской области от 30.12.2014 N 191/2014-ОЗ "О регулировании дополнительных вопросов в сфере благоустройства в Московской области", несут ответственность, установленную Законом Московской области N 37/2016-ОЗ "Кодекс Московской области об административных правонарушениях".

2. Привлечение виновного лица к ответственности не освобождает его от обязанности устранить допущенные правонарушения и возместить причиненный ущерб в соответствии с порядком, установленным действующим законодательством.

Глава городского округа Мытищи

Подписано главой городского округа

«16» сентября 2022 г.

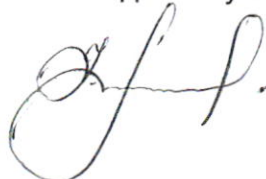

Ю.О. Купецкая

Приложение N 1
к Правилам
благоустройства территории
городского округа Мытищи
Московской области

ТАБЛИЦА
НОРМАТИВНЫХ ПОКАЗАТЕЛЕЙ С УЧЕТОМ ОСОБЕННОСТЕЙ
ТЕРРИТОРИЙ ГОРОДСКОГО ОКРУГА МЫТИЩИ

| N п/п | Название нормативного показателя | Величина нормативного показателя |
|-------|--|--|
| 1 | Улицы и дороги | |
| 1.1 | Расстояние между опорами источников света на магистральных улицах, на участках между пересечениями, на эстакадах, мостах, путепроводах | не более 50 м |
| 2 | Содержание объектов капитального строительства и объектов инфраструктуры | |
| 2.1 | Содержание малых архитектурных форм: | |
| | - периодичность окраски | Не реже 1 раза в год |
| | - периодичность ремонта | По мере необходимости |
| 3 | Детские площадки | |
| 3.1 | Расчет потребности площадок для игр детей на территориях жилого назначения | 0,5-0,7 м ² на 1 жителя |
| 3.2 | Расстояние от окон жилых домов и общественных зданий до границ детских площадок: | |
| | - для дошкольного возраста | не менее 10 м |
| | - для младшего и среднего школьного возраста | не менее 20 м |
| | - комплексных игровых площадок | не менее 40 м |
| | - спортивно-игровых комплексов | не менее 100 м |
| 3.3 | Высадка деревьев: | |
| | - с восточной и северной стороны площадки | не ближе 3 м от края площадки до оси дерева |
| | - с южной и западной стороны площадки | не ближе 1 м от края площадки до оси дерева |
| 3.4 | Уровень нахождения ветвей или листвы деревьев | не ниже 2,5 м над покрытием и оборудованием площадки |
| | Высота травы | 20 см |
| 3.5 | Высота размещения осветительного оборудования | не менее 2,5 м |
| 3.6 | Минимальное расстояние до контейнерных площадок | 15 метров |
| 3.7 | Минимальное расстояние до разворотных площадок на конечных остановках маршрутов пассажирского транспорта | не менее 50 м |
| 3.8 | Покрытие зоны приземления: | |
| | - толщина слоя покрытия | 500 мм |
| | - размер частиц при использовании песка | 0,2-2 мм |
| | - размер частиц при использовании гравия | 2-8 мм |
| 3.9 | Требования к фундаментам при наличии сыпучего покрытия (например, песка): | |

| | | |
|-----|---|---|
| | - глубина расположения элементов фундамента | не менее 400 мм от поверхности покрытия |
| | - глубина от поверхности покрытия игровой площадки до верха фундамента конической формы | не менее 200 мм |
| | - радиус закругления острых кромок фундамента | не менее 20 мм |
| | - глубина расположения концов элементов, выступающих из фундамента (например, анкерных болтов) | не менее 400 мм от уровня поверхности покрытия |
| 4 | Площадки отдыха | |
| 4.1 | Расчет потребности площадок отдыха на жилых территориях | 0,1-0,2 м ² на жителя |
| 4.2 | Размер площадки: | |
| | - оптимальный | 50-100 м ² |
| | - минимальный | не менее 15-20 м ² |
| 4.3 | Минимальный размер площадки с установкой одного стола со скамьями для настольных игр | 12-15 м ² |
| 4.4 | Ширина полосы озеленения (кустарник, деревья) между площадками отдыха и проездами, посадочными площадками, остановками, разворотными площадками | не менее 3 м |
| 4.5 | Расстояние от границы площадки отдыха до отстойно-разворотных площадок на конечных остановках маршрутов пассажирского транспорта | не менее 50 м |
| 4.6 | Расстояние от окон жилых домов до границ площадок тихого отдыха | не менее 10 м |
| 4.7 | Расстояние от окон жилых домов до границ площадок для шумных настольных игр | не менее 25 м |
| 5 | Спортивные площадки | |
| 5.1 | Площадь спортивных площадок: | |
| | - для детей дошкольного возраста (на 75 детей) | не менее 150 м ² |
| | - для детей школьного возраста (100 детей) | не менее 250 м ² |
| 5.2 | Минимальное расстояние от границ спортивных площадок до окон жилых домов (в зависимости от шумовых характеристик площадки) | от 20 до 40 м |
| 5.3 | Озеленение по периметру спортивной площадки | не менее 2 м от края площадки |
| 5.4 | Высота сетчатого ограждения спортивных площадок | 2,5-3 м |
| 5.5 | Высота сетчатого ограждения в местах примыкания спортивных площадок друг к другу | не менее 1,2 м |
| 6 | Контейнерные площадки | |
| 6.1 | Расчет потребности в контейнерных площадках на территории жилого назначения | 0,03 м ² на 1 жителя или 1 площадка на 6-8 подъездов жилых домов, имеющих мусоропроводы; если подъездов меньше - 1 площадка при каждом доме |
| 6.2 | Размещение контейнерных площадок на участках жилой застройки | не далее 100 м от входов, считая по пешеходным дорожкам от дальнего подъезда, при этом территория площадки должна примыкать к проездам, но не мешать проезду транспорта |
| 6.3 | Удаление контейнерных площадок от окон жилых зданий, границ участков детских учреждений, мест отдыха | не менее чем 20 м |
| 6.4 | Величина разворотной площадки при обособленном размещении контейнерной | 12 x 12 м |

| | | |
|------|---|---|
| | площадки (вдали от проездов) | |
| 6.5 | Уклон покрытия площадки | 5-10% в сторону проезжей части |
| 6.6 | Высота опор осветительного оборудования | не менее 3 м |
| 6.7 | Высота свободного пространства над уровнем покрытия площадки до кроны деревьев | не менее 3,0 м |
| 6.8 | Высота ограждения контейнерной площадки | не менее 1,5 м с трех сторон |
| 7 | Площадки для выгула животных | |
| 7.1 | Размеры площадок для выгула собак: | |
| | - на территориях жилого назначения | 400-600 м ² |
| | - на прочих территориях | до 800 м ² |
| 7.2 | Доступность площадок | не далее 400 м |
| | На территории микрорайонов с плотной жилой застройкой | не далее 600 м |
| 7.3 | Расстояние от границы площадки: | |
| | - до окон жилых и общественных зданий | не менее 25 м |
| | - до участков детских учреждений, школ, детских, спортивных площадок, площадок отдыха | не менее 40 м |
| 7.4 | Высота ограждения специальной площадки для выгула животных | не менее 2,0 м |
| 8 | Площадки для дрессировки собак | |
| 8.1 | Удаление от застройки жилого и общественного назначения | не менее чем на 50 м |
| 8.2 | Высота забора (металлической сетки) | не менее 2,0 м |
| 9 | Площадки автостоянок, размещение и хранение транспортных средств на территории городского округа Мытищи | |
| 9.1 | Размещение площадок для автостоянок в зоне остановок пассажирского транспорта | не допускается |
| 9.2 | Организация заездов на автостоянки | не ближе 15 м от конца или начала посадочной площадки |
| 10 | Содержание площадок автостоянок, мест размещения и хранения транспортных средств | |
| 10.1 | Размер прилегающей к площадке территории, содержание которой обеспечивает юридическое лицо (индивидуальный предприниматель) или физическое лицо, эксплуатирующее площадку | 5 метров от ограждений (заборов) |
| 11 | Основные требования по организации освещения | |
| 11.1 | Высота размещения светильников наружного освещения | не менее 2,5 м |
| 12 | Содержание объектов (средств) наружного освещения | |
| 12.1 | Периодичность окрашивания металлических опор, кронштейнов и других элементов устройств наружного освещения | Не реже одного раза в 3 года |
| 12.2 | Допустимое отклонение от вертикали опор сетей наружного освещения | Не более 5° |
| 12.3 | Сроки ремонта поврежденных элементов сетей наружного освещения: | |
| | - для элементов, влияющих на работу сетей или электробезопасность | немедленно |
| | - для элементов, не влияющих на работу сетей или электробезопасность | в течение 10 дней с момента повреждения |

| | | |
|------|--|---|
| 12.4 | Срок демонтажа бездействующих элементов сетей (в том числе временных) | в течение месяца с момента прекращения действия |
| 12.5 | Количество неработающих светильников: | |
| | - на улицах | не больше 10% |
| | - в подземных пешеходных переходах | не больше 5% |
| 12.6 | Срок восстановления горения светильников: | |
| | - в случае отключения отдельных светильников | не более 10 суток с момента обнаружения неисправностей или поступления соответствующего сообщения |
| | - в случае массового отключения светильников (более 25%) | в течение одних суток, а на магистральных улицах - в течение 2 часов |
| | - в случае массового отключения светильников, возникшего в результате обстоятельств непреодолимой силы | В возможно короткие сроки |
| 12.7 | Срок вывоза сбитых, а также оставшихся после замены опор освещения в местах общественного пользования | В течение суток с момента демонтажа либо с момента получения информации о наличии таких опор |
| 13 | Основные требования к размещению некапитальных строений и сооружений | |
| 13.1 | Размещение некапитальных строений и сооружений по отношению к: | |
| | - остановочным павильонам | не ближе 5 м |
| | - вентиляционным шахтам | не ближе 25 м |
| | - окнам жилых помещений, витринам торговых организаций | не ближе 20 м |
| | - стволам деревьев | не ближе 3 м |
| | - внешней границе кроны кустарников | не ближе 1,5 м |
| 14 | Сезонные (летние) кафе | |
| 14.1 | Не допускается размещение сезонных (летних) кафе | в 25-метровой зоне от технических сооружений общественного транспорта, в арках зданий, на газонах (без устройства технологического настила), цветниках, детских и спортивных площадках |
| 14.2 | Высота технологического настила от газона до верхней отметки пола технологического настила | не более 0,45 м |
| 14.3 | Уклон территории, на которой устраивается технологический настил | не более 3% (включительно) |
| 14.4 | Ширина лестничных сходов с технологического настила | не менее 0,90 м |
| 14.5 | Максимальный уклон пандусов для обеспечения доступа в летнее кафе маломобильных групп населения | 5% |
| 14.6 | Заглубление элементов крепления оборудования сезонного (летнего) кафе | до 0,30 м |
| 14.7 | Высота декоративных ограждений, используемых при обустройстве сезонных летних (кафе) | не менее 0,60 м (за исключением случаев устройства контейнеров под озеленение, выполняющих функцию ограждения) и не больше 0,90 м (за исключением раздвижных, складных декоративных ограждений высотой в собранном (складном) состоянии не более 0,90 м и в разобранном - 1,80 м) |
| 15 | Содержание некапитальных сооружений: | |

| | | |
|------|--|---|
| | - окраска | не реже 1 раза в год |
| | - ремонт | по мере необходимости |
| 16 | Требования к установке ограждений (заборов) | |
| 16.1 | Высота защитных металлических ограждений, устанавливаемых в местах примыкания газонов, цветников к проездам, стоянкам автотранспорта, в местах возможного наезда автомобилей на газон, цветники и зеленые насаждения | не менее 0,5 м |
| 16.2 | Отступ от границы примыкания | 0,2-0,3 м |
| 17 | Требования к содержанию ограждений (заборов) | |
| 17.1 | Мойка ограждений | по мере загрязнения |
| 17.2 | Ремонт, окрашивание ограждения и его элементов | окрашивание - не реже одного раза в год, ремонт - по мере необходимости |
| 18 | Мебель городского округа Мытищи | |
| 18.1 | Высота скамьи для отдыха взрослого человека (от уровня покрытия до плоскости сиденья) | в пределах 420-480 мм |
| 19 | Уличное коммунально-бытовое оборудование | |
| 19.1 | Интервал при расстановке урн: | |
| | - на основных пешеходных коммуникациях | не более 60 м |
| | - на других территориях городского округа Мытищи | не более 100 м |
| 20 | Уличное техническое оборудование | |
| 20.1 | Для крышек люков смотровых колодцев, расположенных на территории пешеходных коммуникаций (в т.ч. уличных переходов): | |
| | - перепад уровня расположения по отношению к покрытию прилегающей поверхности | не более 20 мм |
| | - зазоры между краем люка и покрытием тротуара | не более 15 мм |
| 21 | Содержание наземных частей линейных сооружений и коммуникаций | |
| 21.1 | Ширина прилегающей территории к наземным частям линейных сооружений и коммуникаций | земельный участок шириной до 3 метров в каждую сторону от наружной линии сооружения |
| 21.2 | Ширина прилегающей территории, если линейное сооружение имеет ограждение, | до 3 метров от соответствующего ограждения |
| 22 | Водные устройства | |
| 22.1 | Высота питьевого фонтанчика: | |
| | - для взрослых | не более 90 см |
| | - для детей | не более 70 см |
| 22.2 | Содержание водных устройств: | |
| | - окраска элементов водных устройств | не реже 1 раза в год |
| | - ремонт элементов водных устройств | по мере необходимости |
| 23 | Общие требования к зонам отдыха | |
| 23.1 | Площадь сохраняемого при проектировании травяного покрова, древесно-кустарниковой и прибрежной растительности | не менее 80% общей площади зоны отдыха |
| 23.2 | Площадь помещения медпункта | не менее 12 м ² |

| | | |
|------|---|---|
| 24 | Особенности озеленения территорий городского округа Мытищи | |
| 24.1 | Посадка деревьев в зонах действия теплотрасс: | |
| | - липа, клен, сирень, жимолость | Не ближе 2 м |
| | - тополь, боярышник, кизильник, дерен, лиственница, береза | Не ближе 3-4 м |
| 25 | Крышное и вертикальное озеленение | |
| 25.1 | Уклон неэксплуатируемой крыши для размещения стационарного крышного озеленения | Не более 45° |
| 25.2 | Высота вертикального озеленения | ограничивается тремя этажами |
| 25.3 | Расстояние между объектами крышного озеленения (рекреационные площадки, сады, кафе и другие ландшафтно-архитектурные объекты) и фильтрами для очистки отработанного воздуха (выпусками вентиляции) | не менее 15 м |
| 25.4 | Высота контурного ограждения объектов крышного озеленения | не менее 1 м |
| 26 | Обеспечение сохранности зеленых насаждений | |
| 26.1 | Период, во время которого на территории Московской области запрещается проведение выжигания сухой травы | с 15 марта по 15 ноября |
| 27 | Содержание зеленых насаждений | |
| 27.1 | Высота травостоя, при которой производится стрижка (скашивание) газонов | более 20 см |
| 27.2 | Срок удаления с территории окошенной травы | трое суток со дня проведения покоса |
| 28 | Содержание средств размещения информации, рекламных конструкций | |
| 28.1 | Срок проведения ремонта неисправных светильников и иных элементов освещения средства размещения информации (рекламной конструкции) | в течение 3 дней с момента их выявления |
| 29 | Содержание частных домовладений, в том числе используемых для временного (сезонного) проживания | |
| 29.1 | Допустимая продолжительность хранения топлива, удобрений, строительных и других материалов на фасадной части территории, прилегающей к домовладению | не более 7 дней |
| 30 | Содержание территории садоводческих, огороднических и дачных некоммерческих объединений граждан | |
| 30.1 | Определение размера прилегающей территории к садоводческим, огородническим и дачным некоммерческим объединениям граждан, за соблюдение чистоты на которой отвечают соответствующие некоммерческие объединения | 5 метров от ограждений (заборов), если расстояние прилегающей территории не установлено в большем размере |
| 31 | Нормы и правила по содержанию мест общественного пользования и территории юридических лиц (индивидуальных предпринимателей) или физических лиц | |
| 31.1 | Величина прилегающей территории к границам земельного участка, право собственности (иное вещное право) на который подтверждено соответствующими документами, для организации уборки территорий | территория, прилегающая к границам земельного участка, на расстоянии 5 метров, если иное не установлено законом |
| 31.2 | Периодичность обследования смотровых и дождеприемных колодцев централизованной ливневой системы водоотведения и их очистка | согласно графику, но не реже одного раза в год |
| 32 | Вывоз мусора | |
| 32.1 | Периодичность промывки и обработки дезинфицирующими составами контейнеров, бункеров-накопителей и площадок под ними | не реже 1 раза в 10 дней (кроме зимнего периода) |
| 32.2 | Расстояние установки урн: | |
| | - в местах массового посещения населения (улицы, рынки, вокзалы и др.) | 50 м одна от другой |

| | | |
|------|--|---|
| | - на остальных улицах, во дворах, парках, садах и на др. территориях | до 100 м одна от другой |
| | - на остановках пассажирского транспорта и у входов в торговые объекты | не менее 2 урн |
| 32.3 | Очистка урн | по мере заполнения, но не реже 2 раз в день |
| 32.4 | Мойка урн | по мере загрязнения, но не реже 1 раза в неделю |
| 32.5 | Покраска урн | один раз в год (апрель), а также по мере необходимости или по предписаниям уполномоченного органа исполнительной власти |
| 33 | Организация и проведение уборочных работ в зимнее время | |
| 33.1 | Период зимней уборки | с 1 ноября по 31 марта |
| 33.2 | Срок завершения работ по подготовке мест для приема снега (снегосвалки, снегоплавильные камеры, площадки для вывоза и временного складирования снега) | до 1 октября текущего года |
| 33.3 | Ширина разрывов в снежных валах: | |
| | - на остановках общественного пассажирского транспорта | на длину остановки |
| | - на переходах, имеющих разметку | на ширину разметки |
| | - на переходах, не имеющих разметки | не менее 5 м |
| 33.4 | Срок вывоза снега: | |
| | - от остановок общественного пассажирского транспорта, наземных пешеходных переходов, с мостов и путепроводов, мест массового посещения людей (крупных торговых центров, рынков, гостиниц, вокзалов, театров и т.д.), въездов на территории больниц и других социально значимых объектов | в течение суток после окончания снегопада |
| | - с улиц и проездов (обеспечивающий безопасность дорожного движения) | в течение 3 суток после окончания снегопада |
| | - с остальных территорий | не позднее пяти суток после окончания снегопада |
| 33.5 | Время на обработку противогололедными материалами всей площади тротуаров и др. пешеходных зон в период снегопадов и гололеда | не более 4 часов с начала снегопада |
| 33.6 | Время обработки противогололедными материалами полосы движения пешеходов (лестничных сходов) при оповещении о гололеде или возможности его возникновения | в течение 2 часов |
| 33.7 | Время на очистку и обработку от снега и наледи (до твердого покрытия) внутривортовых проездов, контейнерных площадок (кроме контейнерных площадок, расположенных на дорогах общего пользования), подъездных путей к ним, тротуаров и других пешеходных зон, имеющих усовершенствованное покрытие (асфальт, бетон, тротуарная плитка) | не более 12 часов |
| 34 | Организация и проведение уборочных работ в летнее время | |
| 34.1 | Период летней уборки | с 1 апреля по 31 октября |
| 35 | Лица, обязанные организовывать и/или производить работы по уборке и содержанию территорий и иных объектов и элементов благоустройства, расположенных на территории Московской области | |
| 35.1 | При производстве работ по уборке и содержанию территории размер прилегающей территории определяется: | |
| | - для мест производства земляных, строительных, дорожно-ремонтных работ, работ по ремонту инженерных сетей и коммуникаций, фасадов и иных элементов строений, зданий и сооружений, установки средств размещения информации, рекламных конструкций | 5 м |

| | | |
|------|--|--|
| | - для мест временной уличной торговли, территорий, прилегающих к объектам торговли (торговые павильоны, торговые комплексы, палатки, киоски и т.п.) | 5 м |
| | - для территории автозаправочных станций, станций технического обслуживания, мест мойки автотранспорта, автозаправочных комплексов, рынков, торговых и развлекательных центров | 5 м |
| | - для территорий юридических лиц (индивидуальных предпринимателей), физических лиц | 5 м |
| | - для частного домовладения, хозяйственных строений и сооружений, ограждений и прилегающей территории со стороны дорог, улиц (переулков, проходов, проездов) | 5 м |
| | - для благоустройства и содержания родников и водных источников | 30 м |
| 36 | Участие собственников (правообладателей) зданий (помещений в них) и сооружений в благоустройстве прилегающих территорий | |
| 36.1 | Размер прилегающей территории, бремя содержания которой несут собственники объектов капитального строительства (помещений в них): | |
| | - если границы земельного участка сформированы в соответствии с действующим законодательством | в пределах сформированных границ земельных участков, а также 5 метров от границ земельных участков |
| | - если границы земельного участка установлены землеустроительной или технической документацией | в пределах границ земельного участка, установленного землеустроительной или технической документацией, а также 5 метров от границ земельных участков |
| | - если границы земельного участка не сформированы в соответствии с действующим законодательством, не установлены землеустроительной или технической документацией | 30 метров от границ объектов капитального строительства |

I. Требования к внешнему виду нестационарных строений, сооружений, планируемых к размещению и (или) вновь размещаемых на территории городского округа Мытищи.

1. КИОСК.

- а) без торгового зала (без доступа покупателей в строение);
- б) с одним входом для продавца:

ширина дверного проема в свету 0,9-1,2 м;

- в) без поднятой входной площадки, лестницы, пандуса (вход непосредственно с твердого покрытия площадки киоска);

- г) с оконным (витринным) проемом для реализации товара;

- д) с одним помещением, рассчитанным на одно рабочее место продавца и хранение товарного запаса;

- е) хранение товарного запаса:

выделенная, организованная зона, визуально скрытая от проема для реализации товара (личные вещи продавцов, тару, иную упаковку, мусор, урны размещать в зоне видимости покупателей через оконные или витринные проемы, а также около киоска не допускается);

- ж) типы киосков в зависимости от площади помещения:

малый - площадь помещения 2,0 - 9,0 кв. м;

большой - площадь помещения 9,0 - 30,0 кв. м;

минимальная высота помещения - не менее 2,7 м;

максимальная высота киоска от уровня земли - 4,0 м;

- з) инженерно-техническое обеспечение:

подключение к энергосети (внешнее и внутреннее освещение, отопление, торговое оборудование);

- и) водоотведение ливневых стоков;

- к) кондиционирование;

- л) водоснабжение привозной водой, отопление электрическое.

Демонстрация товара на улице не допускается (могут быть размещены выносное холодильное оборудование и (или) торговый автомат (вендинговый автомат), в этом случае их размер должен быть добавлен в размер места размещения нестационарного торгового объекта);

Рис. «Варианты внешнего вида модулей киоска в зависимости от типов застройки»

ВИД 1

вариант принципиальных схем фасадных решений модуля (киоск):



вариант принципиальной схемы компоновки модулей (киоск) в комплекс (большой киоск):



вариант колористики 1

вариант колористики 2

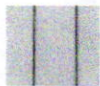
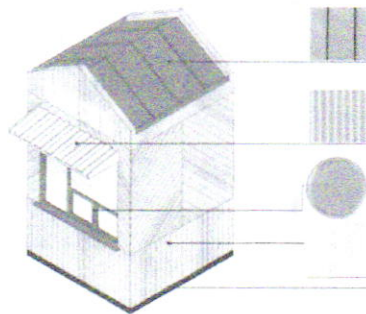
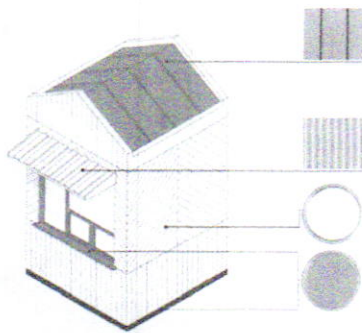

RAL7037 (матовая)

RAL7037 (матовая)

RAL7047 (матовая)

RAL9023

цинк-титановая или
алюминиевая
фальцевая
кровля (клик-фальц),
окраска в заводских
условиях

стальной профлист
ОПВ-24, порошковая
окраска в заводских
условиях

планкин, лиственница
с покрытием маслом
OSMO № 702
(крепление стык в
стык, без видимых
креплений)

металлические
ламели (крепление стык
в стык, без нащельников
и видимых крепежей),
ширина ламели 0,1-
0,15 м, окраска в
заводских условиях

алюминиевый
профиль, окраска в
заводских условиях

ВИД 2

вариант принципиальных схем фасадных решений модуля (киоск):



главный фасад

торцевые фасады

фасад со служебным входом

вариант принципиальной схемы компоновки модулей (киоск) в комплекс (большой киоск):

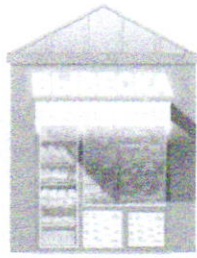
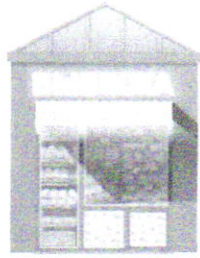

или
вариант

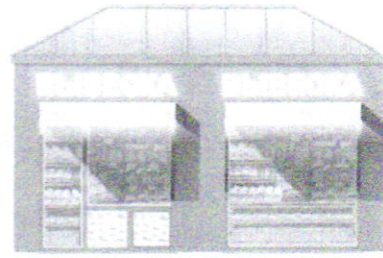

вариант колористики 1

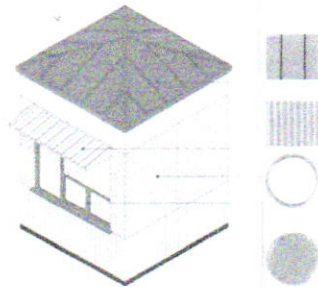

вариант колористики 2

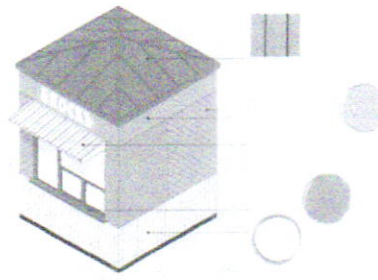

RAL7037



RAL7037
RAL7047



RAL7047
(вариант 1)

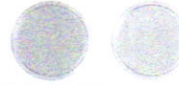

RAL7037
RAL7023
(вариант 2)



RAL7037

цинк-титановая или
алюминиевая
фальцевая кровля
(клик-фальц)

стальной профлист
ОПВ-24, порошковая
окраска в заводских
условиях (матовая)

металлические
ламели (крепление
стык в стык, без
нащельников и
видимых крепежей),
ширина ламели 0,1-
0,15 м, окраска в
заводских условиях
(матовая)

металлический лист
(крепление стык в
стык, без
нащельников и
видимых крепежей),
ширина ламели 0,1-
0,15 м, окраска в
заводских условиях
(матовая)

алюминиевый
профиль, окраска в
заводских условиях

ВИД 3

вариант принципиальных схем фасадных решений модуля (киоск):



главный фасад



торцевые фасады



фасад со служебным входом

вариант принципиальной схемы компоновки модулей (киоск) в комплекс (большой КИОСК):

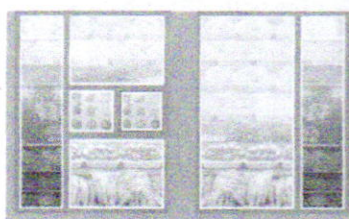
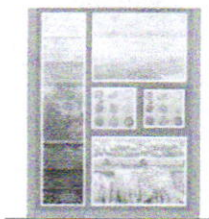

вариант колористики 1

вариант колористики 2

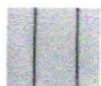
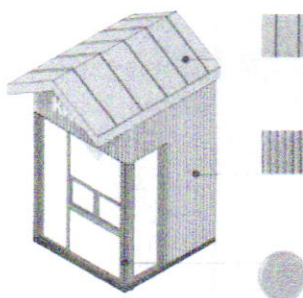
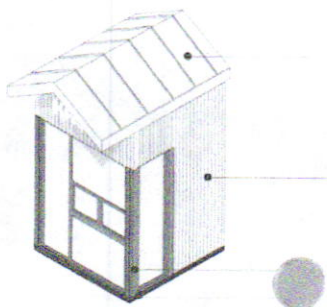

RAL7037

цинк-титановая или
алюминиевая
фальцевая кровля
(клик-фальц), окраска
в заводских условиях

RAL7047

цинк-титановая или
алюминиевая
фальцевая кровля
(клик-фальц), окраска
в заводских условиях



(вариант 2)

фиброцементные
панели
текстурированные
(аналог **EQUITONE**
(linea) **LT20**)

(вариант 1)

фиброцементные
панели
текстурированные
(аналог **EQUITONE**
(linea) **LT90**)



RAL7037

алюминиевый
профиль, окраска в
заводских условиях

ВИД 4

вариант принципиальных схем фасадных решений модуля (киоск):



главный фасад

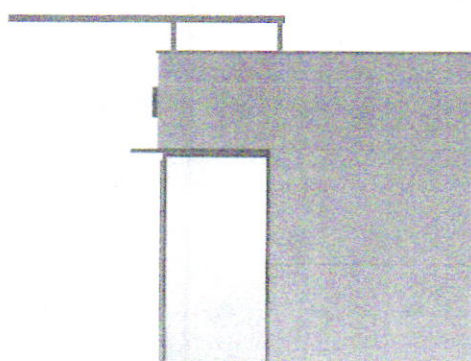

торцевые фасады

вариант принципиальной схемы компоновки модулей (киоск) в комплекс (большой киоск):



вариант колористики 1

вариант колористики 2

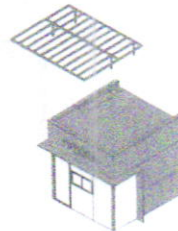

(вариант 1)
RAL7012
Панели из
алюминиевого
композитного
материала

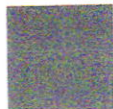

(вариант 2)
RAL7044
Панели из
алюминиевого
композитного
материала



Козырек «oriental
cape) панели из
алюминиевого
композитного
материала

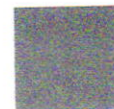

RAL7012
алюминиевый
профиль

Рис. «Допустимые варианты габаритов элементов модулей киоска при планировании установки»

ВИД 1

схема основных размеров и пропорций витрины для киосков:



схема допустимого увеличения площади остекления:



схема допустимого увеличения простенков:

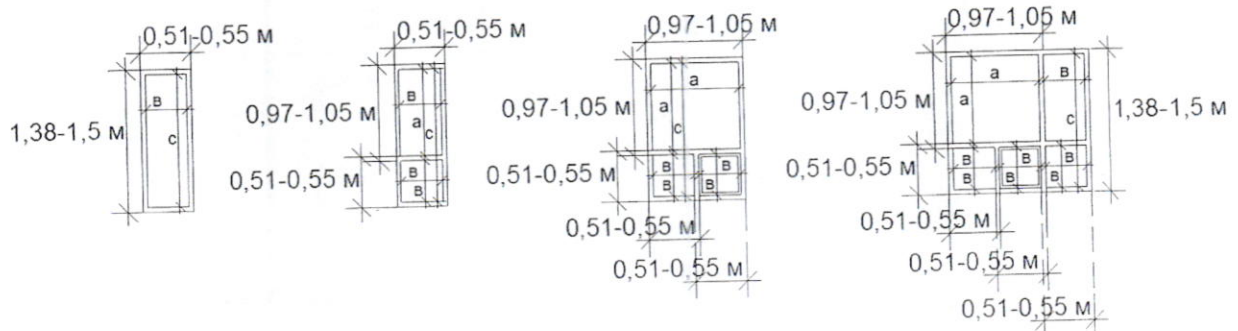

схема с максимальными размерами:

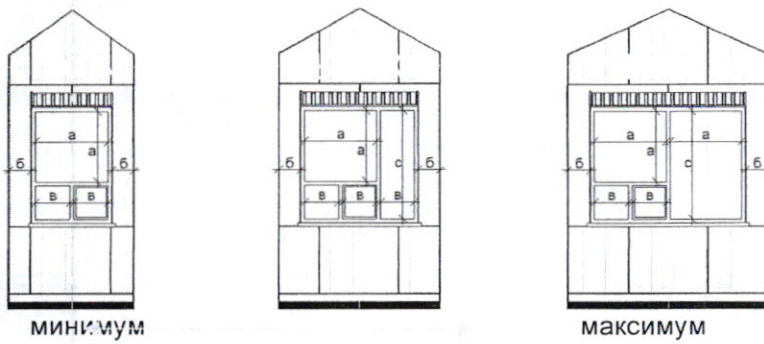

ВИД 2

схема основных размеров и пропорций витрины для киосков:

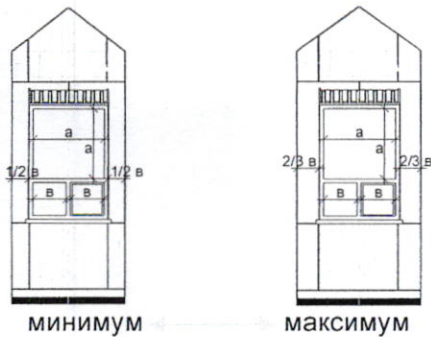
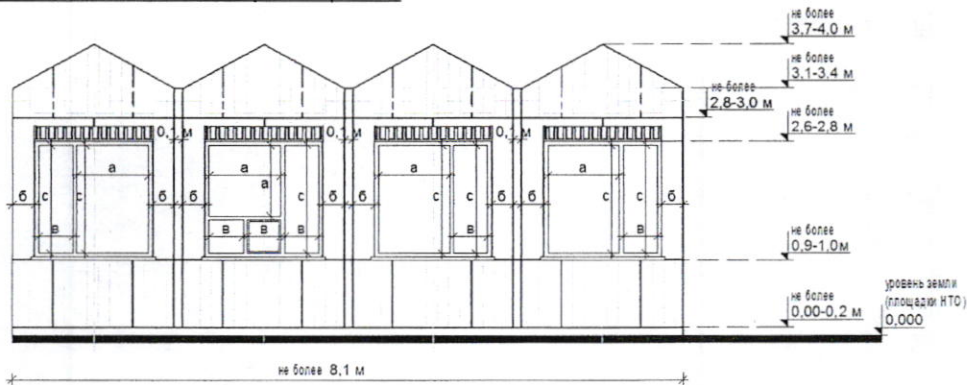

схема допустимого увеличения площади остекления:



МИНИМУМ

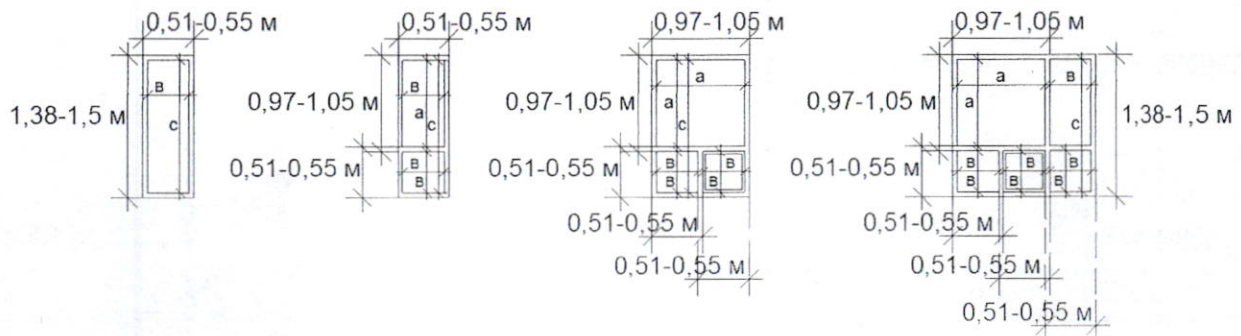
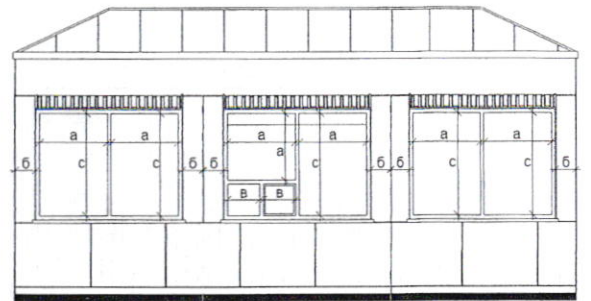
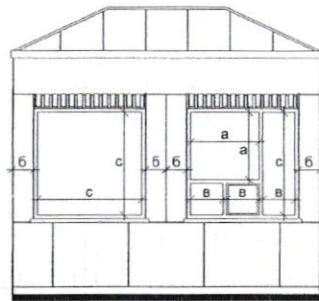

МАКСИМУМ

схема допустимого увеличения простенков:

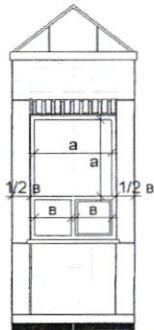

МИНИМУМ

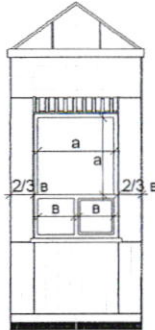

МАКСИМУМ

схема с максимальными размерами:

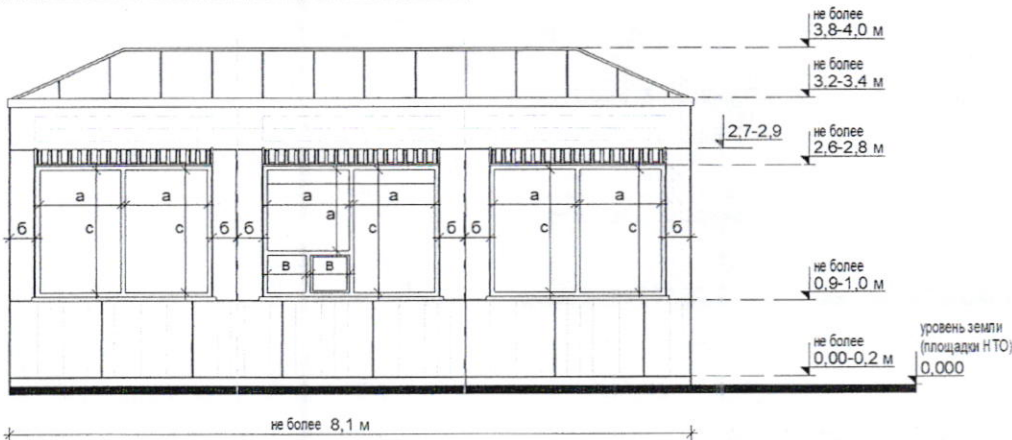

ВИД 3

схема основных размеров и пропорций витрины для киосков:



схема допустимого увеличения площади остекления:



минимум

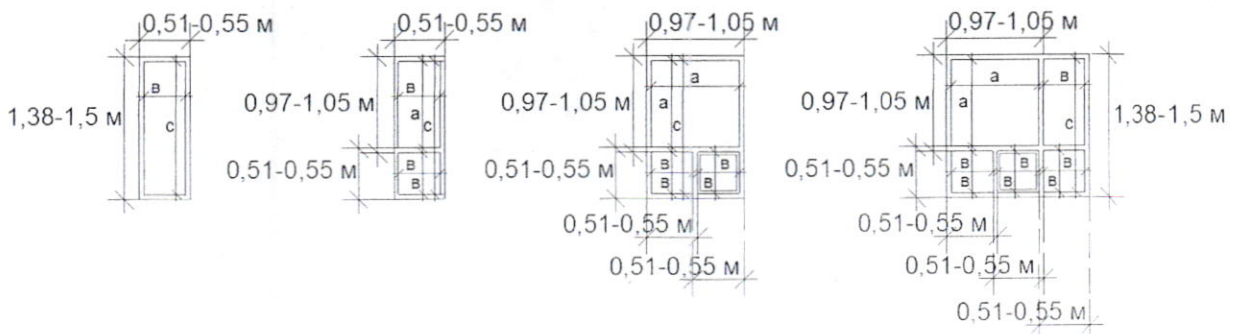
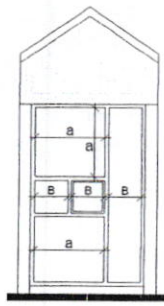
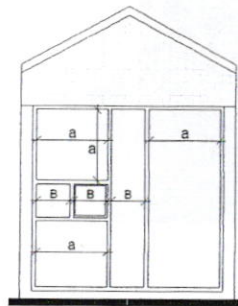
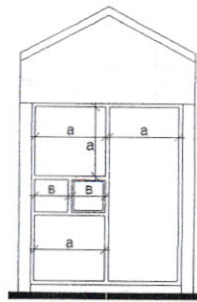

максимум

схема допустимого увеличения простенков:

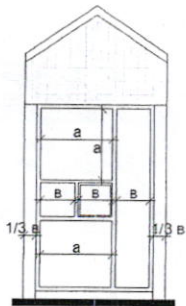

минимум

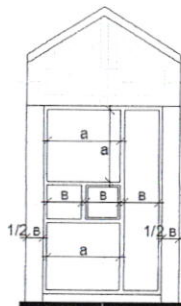

максимум

схема с максимальными размерами:

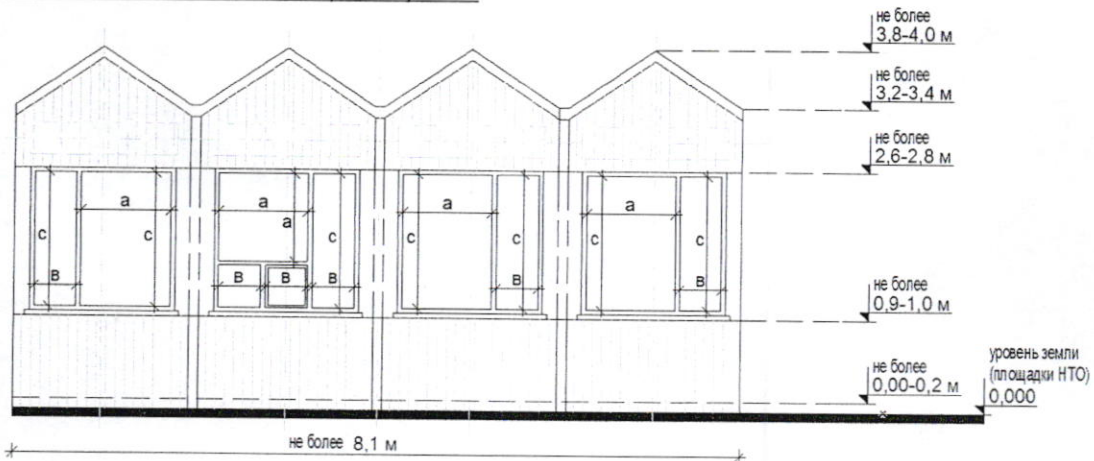

ВИД 4

схемы основных размеров и пропорций витрины для киосков:



схема допустимого изменения остекления:



примеры габаритов киоска:



Рис. «Основные параметры места размещения нестационарного торгового объекта для киосков»

схемы места размещения нестационарного торгового объекта при островном размещении киоска с тупиковым подходом:

при ширине тротуара до 2,0 м:

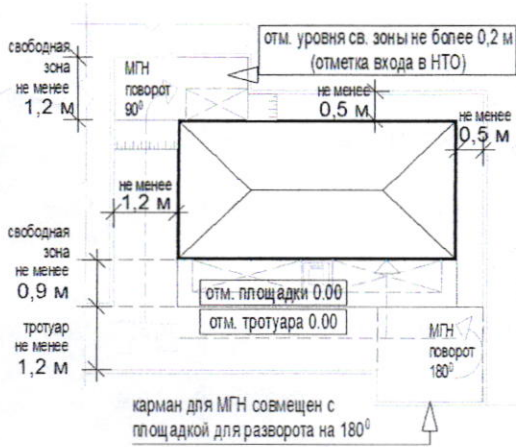

при ширине тротуара 2,0 м и более:

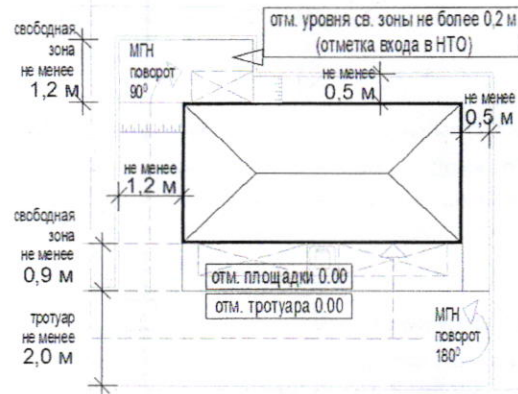

схемы места размещения нестационарного торгового объекта при размещении киоска на Т-образном перекрестке тротуаров (пешеходных дорожек):

при ширине тротуара до 2,0 м:

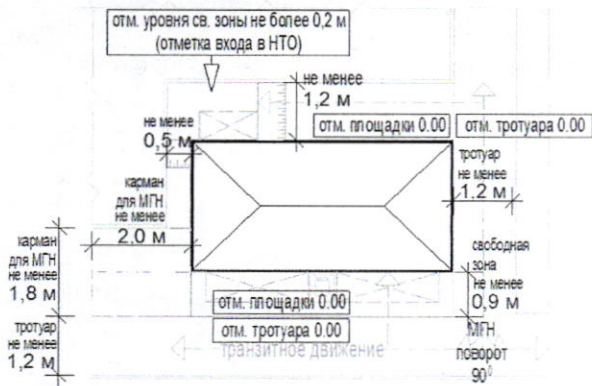

при ширине тротуара 2,0 м и более:

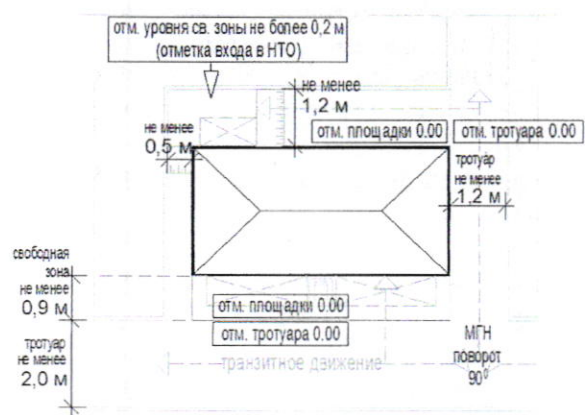

схемы места размещения нестационарного торгового объекта при размещении киоска на П-образном перекрестке тротуаров:

при ширине тротуара 1,2- 2,0 м и более:

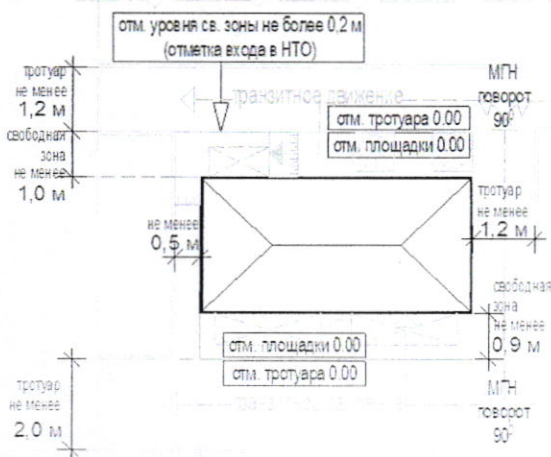

формула расчета площади места размещения нестационарного торгового объекта:

$$S_{НТО} = D_{НТО} \times Ш_{НТО} \text{ где:}$$

$S_{НТО}$ - площадь места размещения нестационарного торгового объекта

D^M - длина места размещения нестационарного торгового объекта

$Ш^M$ - ширина места размещения нестационарного торгового объекта

$$D_{НТО} = O^1 + D^1 + O^2 \text{ где:}$$

O^1 - расстояние от левого края места размещения до стены киоска (до ступеней при входе)
 (без входной двери или прохода к двери - не менее 0,5 м,
 без входной двери или прохода к двери с расположением вдоль тротуара (дорожки) - 0,0 м
 с входной дверью или проходом к двери - не менее 1,2)

D^1 - длина киоска (по внешней границе наружной стены)

O^2 - расстояние от правого края места размещения до стены киоска (до ступеней при входе)
 (без входной двери или прохода к двери - не менее 0,5 м,
 без входной двери или прохода к двери с расположением вдоль тротуара (дорожки) - 0,0 м
 с входной дверью или проходом к двери - не менее 1,2)

$$Ш_{НТО} = O^3 + Ш^1 + O^4 \text{ где:}$$

O^3 - расстояние от края места размещения до стены киоска с прилавком
 (равно ширине навеса над прилавком, но не менее 0,9 м)

$Ш^1$ - ширина киоска (по внешней границе наружной стены)

O^4 - расстояние от края места размещения до стены киоска без прилавка (до ступеней при входе)
 (без входной двери или прохода к двери - не менее 0,5 м,
 без входной двери или прохода к двери с расположением вдоль тротуара (дорожки) - 0,0 м
 с входной дверью или проходом к двери - не менее 1,2)

пример расчета для киоска при островном размещении:

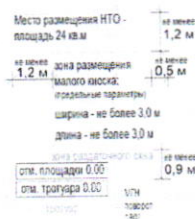

$$S_{НТО} = D_{НТО} (1,2 + 3 + 0,5) \times Ш_{НТО} (0,9 + 3 + 1,2) = 4,7 \times 5,1 = 23,97 = \text{с округлением до целого числа } S_{НТО} = 24 \text{ кв. м}$$

пример расчета для киоска при Т-образном перекрестке тротуаров (пешеходных дорожек):

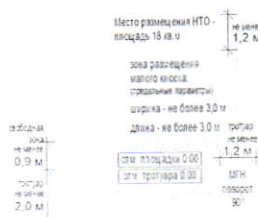

$$S_{НТО} = D_{НТО} (0,9 + 3 + 0,0) \times Ш_{НТО} (0,9 + 3 + 1,2) = 3,5 \times 5,1 = 17,85 = \text{с округлением до целого числа } S_{НТО} = 18 \text{ кв. м}$$

Перечень объектов благоустройства и элементов благоустройства, необходимых для обслуживания покупателей (всех категорий населения) и обязательных при планировании, размещении и содержании киоска на месте размещения нестационарного торгового объекта:

- информационно-декоративная вывеска;
 - информационная доска;
 - площадка с твердым покрытием (или деревянный настил);
 - урна;
 - элементы, обеспечивающие доступность киоска, в том числе для МГН;
 - объекты (средства) наружного освещения;
 - мобильное озеленение (при «глухих» фасадах киоска протяженностью более 5,0 м, располагаемых вдоль тротуаров);
- перечень объектов благоустройства и элементов благоустройства на смежных территориях, необходимых для обслуживания покупателей (всех категорий населения) и обязательных при планировании, размещении и содержании киоска:
- пешеходная коммуникация, примыкающая к месту размещения нестационарного торгового объекта;
 - контейнерная площадка на расстоянии не более 800 м, а в случае, если - место размещения нестационарного торгового объекта расположено за пределами территорий ведения гражданами садоводства или огородничества для собственных нужд, индивидуальной застройки, блокированной застройки, жилых районов (кварталов), общественных территорий, территорий объектов придорожного (дорожного) сервиса, объектов общественного назначения не менее чем одно место для стоянки инвалидов на расстоянии не более 100 м.

2. ПАВИЛЬОН.

а) с не менее чем двумя помещениями, рассчитанными на не менее чем одно рабочее место продавца и хранение товарного запаса:

- торговым залом (с доступом покупателей внутрь);
- помещением (помещениями) для хранения товарного запаса;

б) с не менее чем двумя входами:

- входом для продавца (в помещения хранения товарного запаса (ширина дверного проема в свету не менее 0,9 м);
- входом для покупателей (в торговый зал (ширина дверного проема в свету не менее 1,2 м);

в) хранение товарного запаса:

- помещение хранения товарного запаса не должно просматриваться из торгового зала (в большом павильоне должно быть отделено от торгового зала дверью);
- в помещении хранения должна быть выделена зона загрузки, оперативного хранения (личные вещи продавцов, тару, иную упаковку, мусор, урны размещать в зоне видимости покупателей через оконные или витринные проемы, а также около павильона не допускается);

г) типы павильонов в зависимости от площади объекта (в границах наружных стен):

- малый – 18 - 35 кв. м;
- большой – 35 - 50 кв. м;

д) минимальная высота помещений (от пола до потолка):

- торгового зала - не менее 3,0 м;
- иных помещений - не менее 2,7 м (в обособленных помещениях хранения допускается понижение высоты до 2,2 м);

е) минимальные габариты проходов для покупателей в торговом зале:

- при круговом движении – не менее 1,5 м;
- при тупиковом движении (периметральном размещении прилавков) – не менее 1,8 м;

ж) инженерно-техническое обеспечение:

- подключение к энергосети (внешнее и внутреннее освещение, отопление, торговое оборудование);
- водоотведение ливневых стоков;
- кондиционирование;
- водоснабжение привозной водой, отопление электрическое;

Демонстрация товара на улице не допускается (могут быть размещены выносное холодильное оборудование и (или) торговый автомат (вендинговый автомат), в этом случае их размер должен быть добавлен в размер места размещения нестационарного торгового объекта).

Рис. «Допустимые варианты габаритов элементов модулей павильонов при планировании установки»

(варианты внешнего вида модулей павильонов, в том числе отделочные материалы и цвета, принимаются по вариантам внешнего вида модулей киоска в зависимости от типов застройки)

ВИД 1

схемы допустимого изменения баланса остекления и простенков:

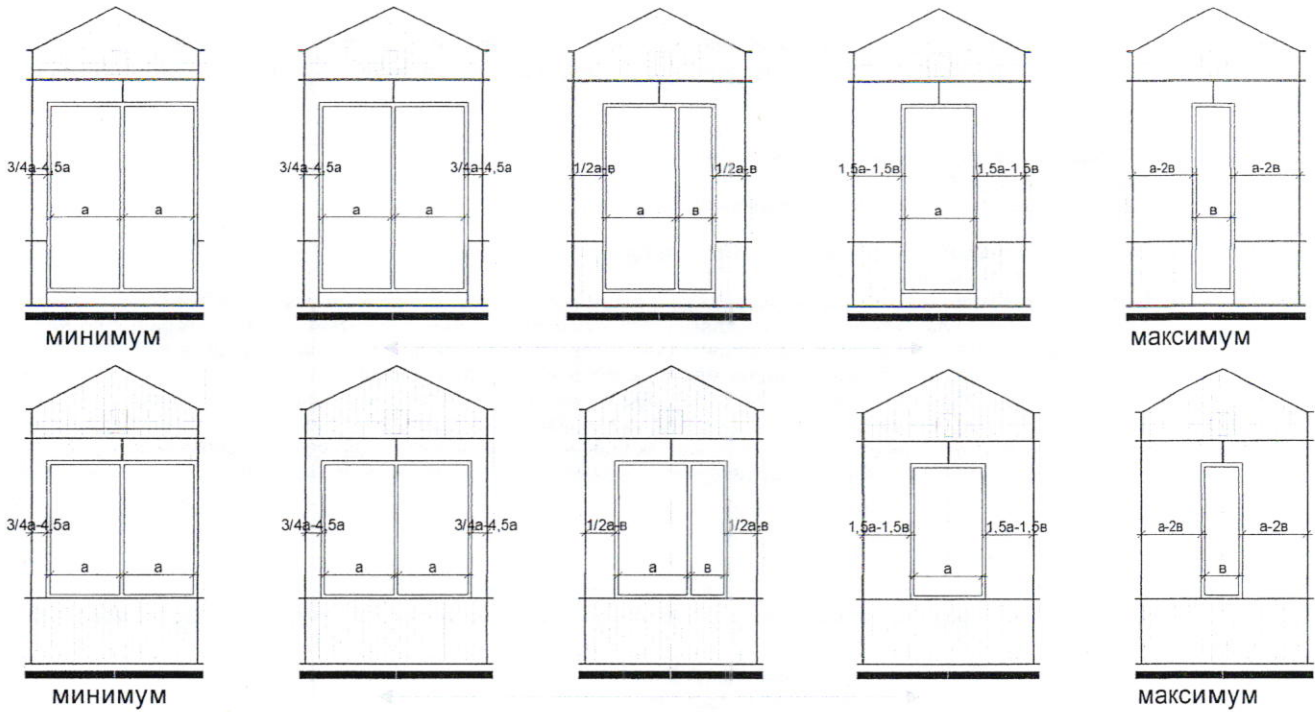

пример павильона с различными вариантами остекления и простенков:

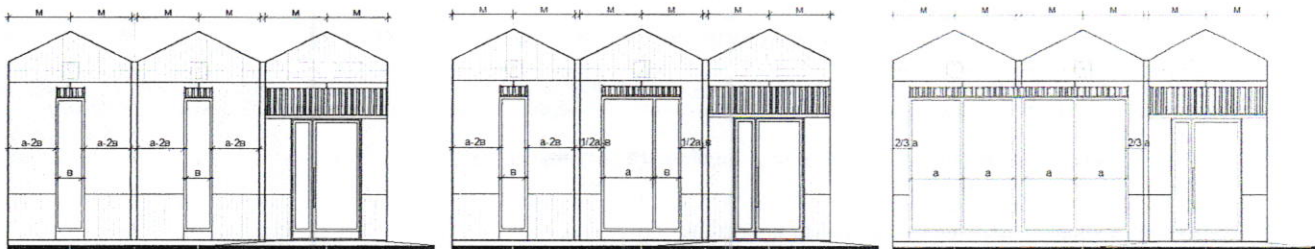

все модули павильона должны иметь равную ширину (равный размер «м»), равную высоту и уклон кровли

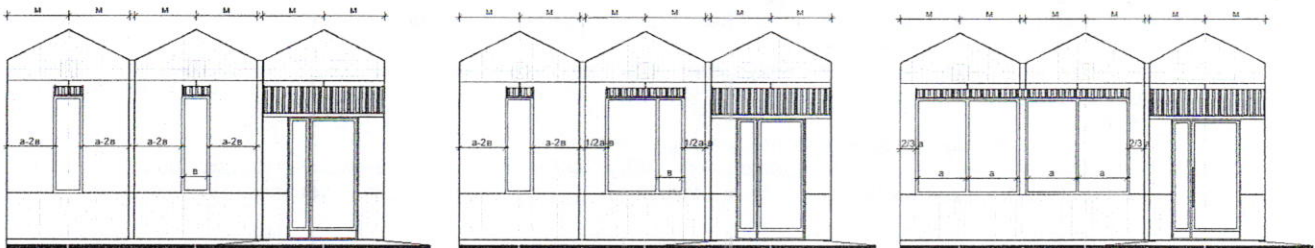

все модули павильона должны иметь равную ширину (равный размер «м»), равную высоту и уклон кровли

варианты остекления павильонов:

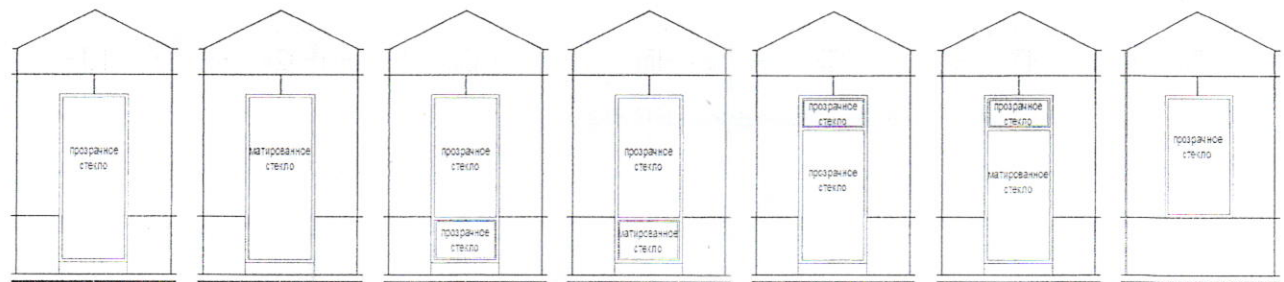

ВИД 2

схема допустимого изменения баланса остекления и прстенков:

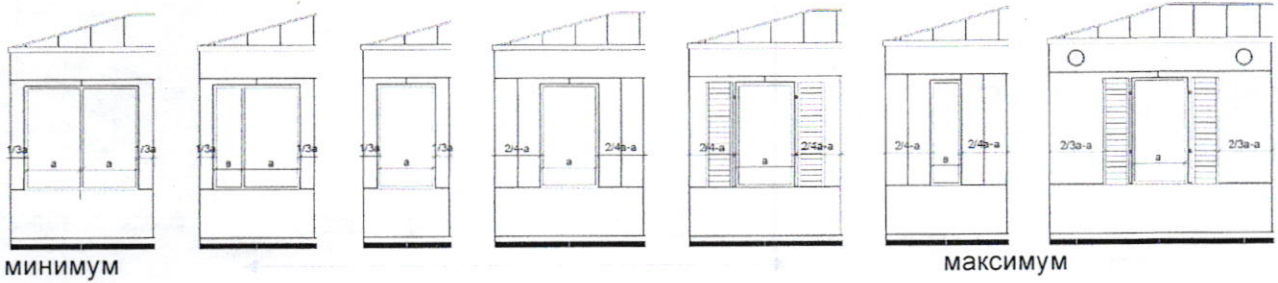
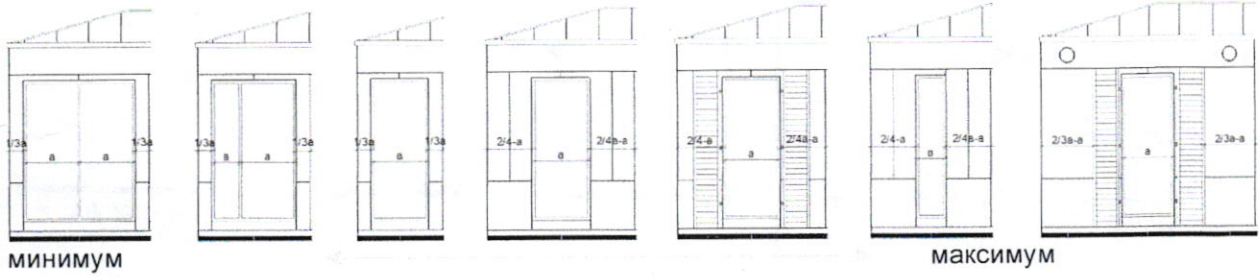

пример павильона с различными вариантами остекления и прстенков:



схема допустимого увеличения площади остекления:



варианты остекления павильонов:

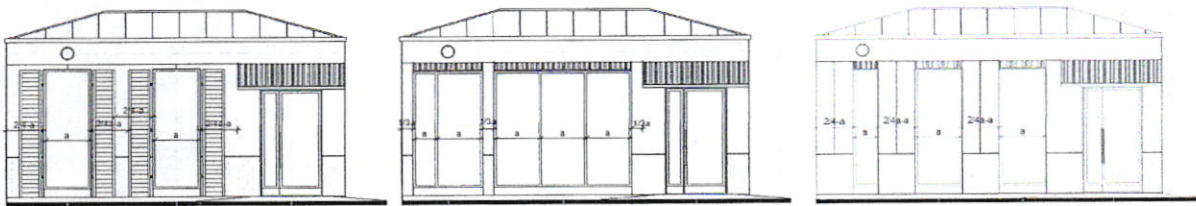
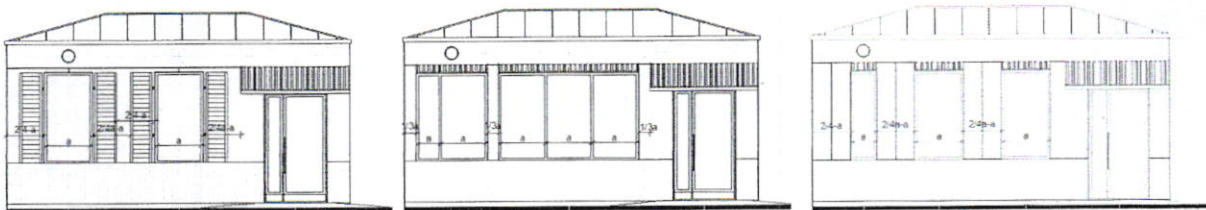
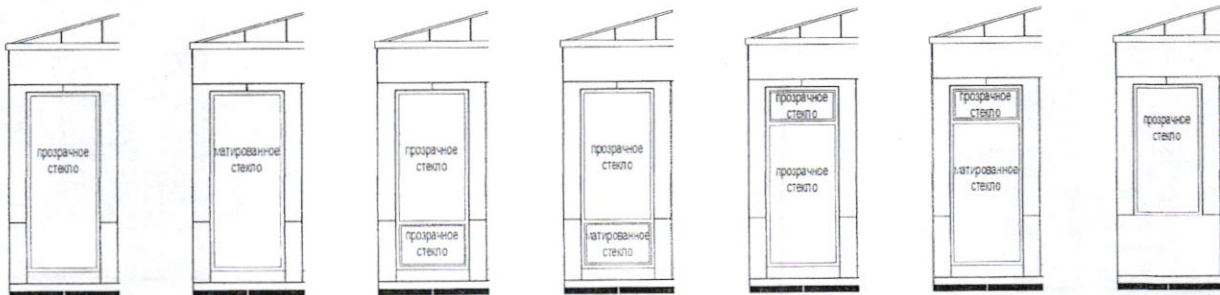

ВИД 3

схема допустимого изменения баланса остекления и прстенков:

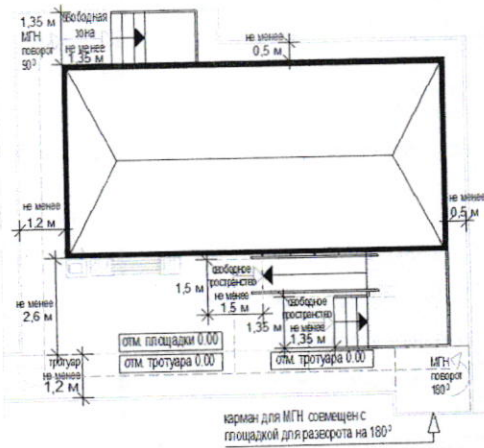
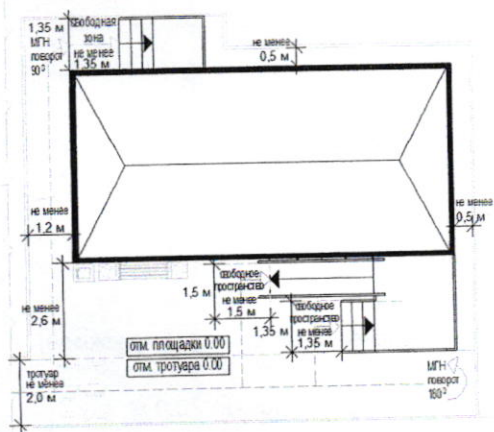

схемы места размещения нестационарного торгового объекта при размещении павильона на Т-образном перекрестке тротуаров:

при ширине тротуара 2,0 м и более:

при ширине тротуара до 2,0 м:

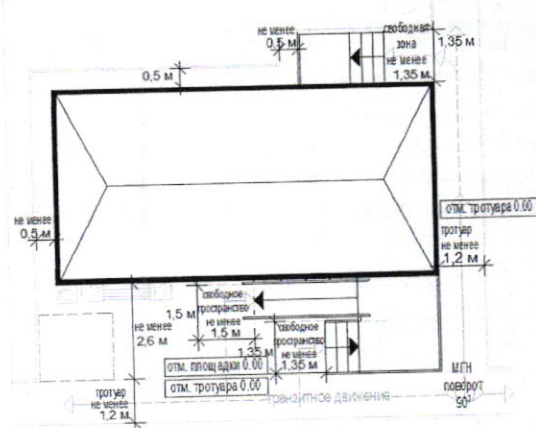
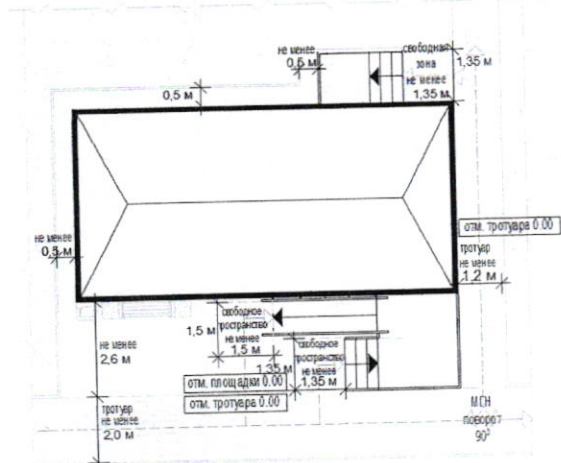

схемы места размещения нестационарного торгового объекта при размещении павильона на П-образном перекрестке тротуаров:

при ширине тротуара 2,0 м и более:

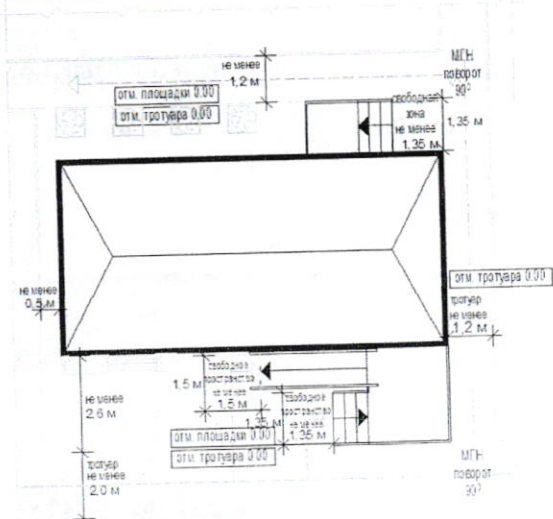

формула расчета площади места размещения нестационарного торгового объекта:

$$S_{\text{НТО}} = D_{\text{НТО}} \times \text{Ш}_{\text{НТО}} \text{ где:}$$

$S_{\text{НТО}}$ - площадь места размещения нестационарного торгового объекта

D^M - длина места размещения нестационарного торгового объекта

$Ш^M$ - ширина места размещения нестационарного торгового объекта

$$D_{нтo} = O^1 + D^1 + O^2 \text{ где:}$$

O^1 - расстояние от левого края места размещения до стены павильона (до ступеней при входе)
(без входной двери или прохода к двери - не менее 0,5 м,
без входной двери или прохода к двери с расположением вдоль тротуара (дорожки) - 0,0 м
с входной дверью или проходом к двери - не менее 1,2)

D^1 - длина павильона (по внешней границе наружной стены)

O^2 - расстояние от правого края места размещения до стены павильона (до ступеней при входе)
(без входной двери или прохода к двери - не менее 0,5 м,
без входной двери или прохода к двери с расположением вдоль тротуара (дорожки) - 0,0 м
с входной дверью или проходом к двери - не менее 1,2)

$$Ш_{нтo} = O^3 + Ш^1 + O^4 \text{ где:}$$

O^3 - расстояние от края места размещения до стены павильона с входной группой
(равно ширине навеса над входной группой, но не менее 0,9 м)

$Ш^1$ - ширина павильона (по внешней границе наружной стены)

O^4 - расстояние от края места размещения до стены павильона входной группы (до ступеней при входе)
(без входной двери или прохода к двери - не менее 0,5 м,
без входной двери или прохода к двери с расположением вдоль тротуара (дорожки) - 0,0 м
с входной дверью или проходом к двери - не менее 1,2)

пример расчета для павильона с входной площадкой при островном размещении:

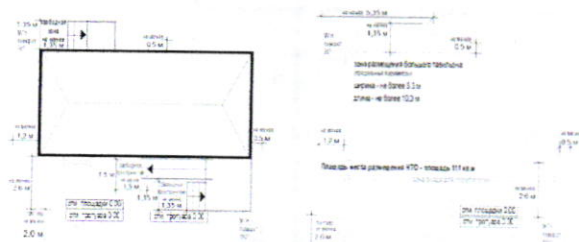

$$S_{нтo} = D_{нтo} (1,2 + 10,3 + 0,5) \times Ш_{нтo} (2,6 + 5,3 + 1,35) = 12 \times 9,25 = 111 \text{ кв. м}$$

Рис. «Основные параметры благоустройства входной группы для посетителей»

схемы основных параметров входной группы для покупателей при высоте входной площадки от уровня земли 0,2 м и менее:

при ширине тротуара не менее 2,0 м:

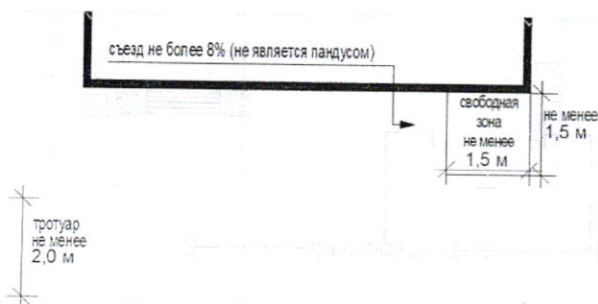

при ширине тротуара менее 2,0 м:

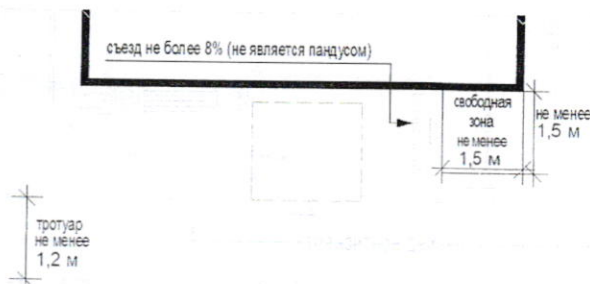

схемы основных параметров входной группы для покупателей при высоте входной площадки от уровня земли до 0,45 м:

при ширине тротуара не менее 2,0 м:

при ширине тротуара менее 2,0 м:

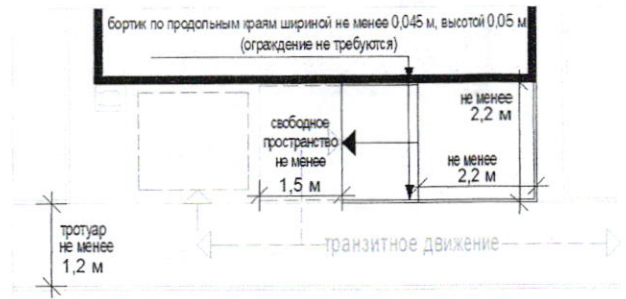
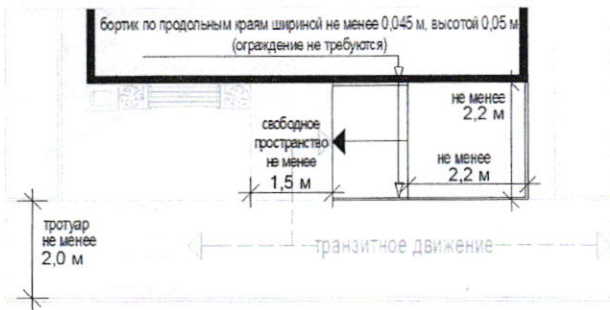

при ширине тротуара не менее 2,0 м:



при ширине тротуара не менее 2,0 м:

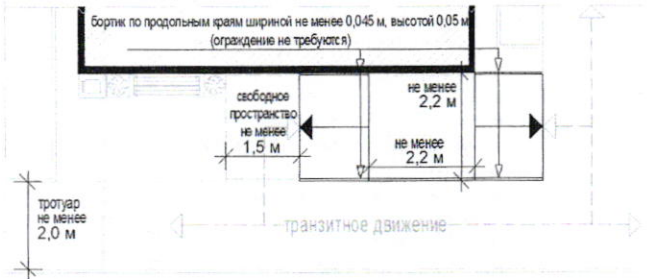

при ширине тротуара менее 2,0 м:



схемы основных параметров входной группы для покупателей при высоте входной площадки от уровня земли от 0,45 м:

при ширине тротуара не менее 2,0 м:

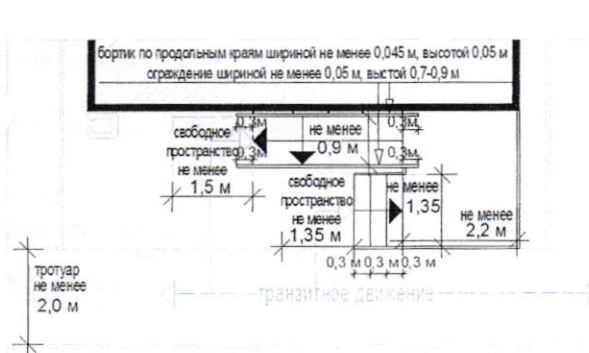

при ширине тротуара менее 2,0 м:

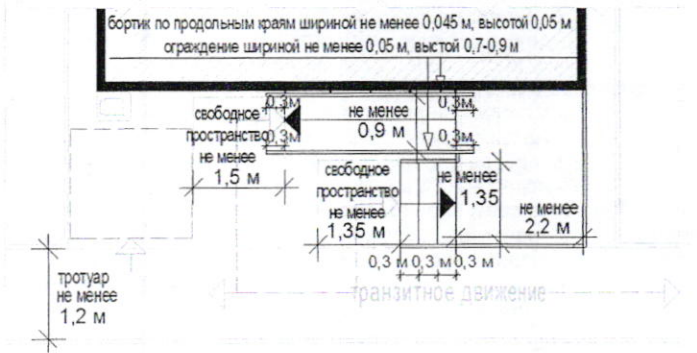

схемы основных параметров входной группы для покупателей при высоте входной площадки от уровня земли от 0,45 м:

при ширине тротуара не менее 2,0 м:

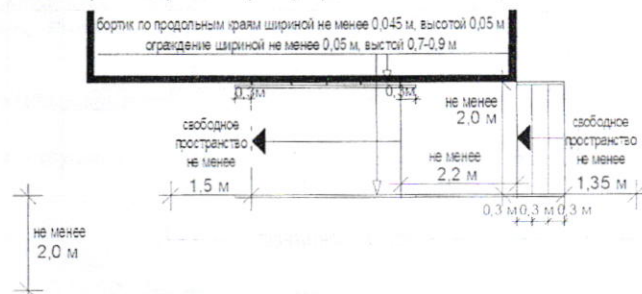

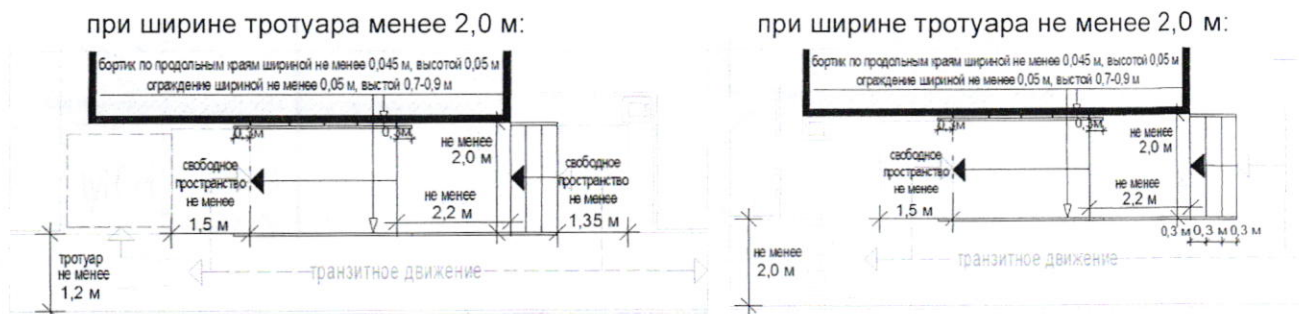

Перечень объектов благоустройства и элементов благоустройства, необходимых для обслуживания покупателей (всех категорий населения) и обязательных при планировании, размещении и содержании павильона на месте размещения нестационарного торгового объекта:

- информационно-декоративная вывеска;
- информационная доска;
- площадка с твердым покрытием (или деревянный настил);
- урна;
- элементы, обеспечивающие доступность павильона, в том числе для МГН;
- объекты (средства) наружного освещения;
- мобильное озеленение (при «глухих» фасадах павильона протяженностью более 5,0 м, располагаемых вдоль тротуаров);

Перечень объектов благоустройства и элементов благоустройства на смежных территориях, необходимых для обслуживания покупателей (всех категорий населения) и обязательных при планировании, размещении и содержании павильона:

- пешеходная коммуникация, примыкающая к месту размещения нестационарного торгового объекта;
- контейнерная площадка на расстоянии не более 800 м, а в случае, если место размещения нестационарного торгового объекта расположено за пределами территорий ведения гражданами садоводства или огородничества для собственных нужд, индивидуальной застройки, блокированной застройки, жилых районов (кварталов), общественных территорий, территорий объектов придорожного (дорожного) сервиса, объектов общественного назначения не менее чем одно место для стоянки инвалидов на расстоянии не более 100 м.

3. ТОРГОВАЯ ГАЛЕРЕЯ

- комплекс оснащенных торговым оборудованием однотипных модулей киосков или однотипных павильонов;

а) варианты возможного состава торговой галереи:

- не более 10 специализированных малых киосков (не более 5 киосков в 1 ряду);
- не более 10 специализированных больших киосков (не более 5 киосков в 1 ряду);
- не более 10 малых павильонов (не более 5 павильонов в 1 ряду);
- не более 10 больших павильонов (не более 5 павильонов в 1 ряду);

б) варианты пространственного решения торговой галереи:

- двухстороннее симметричное расположение нестационарных строений, сооружений;

- одностороннее расположение отдельно размещаемых нестационарных строений, сооружений с сезонными конструкциями для дополнительного обслуживания питанием и отдыха

- максимальная протяженность торговой галереи - не более 52 м;

- максимальная суммарная площадь всех нестационарных строений, сооружений торговой галереи - не более 500 кв. м;

в) проход для покупателей между рядами нестационарных строений, сооружений:

- освещенный объектами (средствами) наружного освещения в вечерне-ночное время;

- со светопропускаемой крышей для защиты посетителей от осадков;

- транзитный, беспрепятственный для доступа всех категорий населения (сужения, тупики, иные преграды не допускаются);

- ширина прохода (расстояние между стенами нестационарных строений сооружений) - не менее 2,0 м;

- высота прохода (от отметки покрытия до нижнего края нижней выступающей конструкции крыши) - не менее 4,5 м;

г) инженерно-техническое обеспечение:

- подключение к энергосети (внешнее и внутреннее освещение, отопление, торговое оборудование);

- водоотведение ливневых стоков;

- кондиционирование;

- водоснабжение привозной водой, отопление электрическое.

Демонстрация товара на улице не допускается (могут быть размещены выносное холодильное оборудование и (или) торговый автомат (вендинговый автомат), в этом случае их размер должен быть добавлен в размер места размещения нестационарного торгового объекта без сокращения минимальной ширины прохода);

Рис. «Варианты внешнего вида торговой галереи с учетом пространственных типов застроенной среды (применен внешний вид модулей киосков тип 4) в зависимости от типов застройки»

(допустимые варианты габаритов торговой галереи применяются в соответствии с допустимыми вариантами габаритов элементов модулей киоска и павильонов)

вариант колористики 1

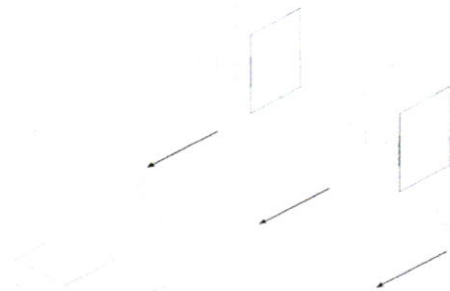

вариант колористики 2



Рис. «Основные объемно-пространственные схемы торговой галереи»

схема торговой галереи с высотой входных площадок НТО от уровня земли более 0,2 м:

схема торговой галереи с высотой входных площадок НТО от уровня земли до 0,2 м:



схема торговой галереи с дополнительным проходом:



Рис. «Основные параметры места размещения нестационарного торгового объекта для торговой галереи»

схемы места размещения нестационарного торгового объекта при высоте входа в торговую галерею от уровня земли 0,45 м:

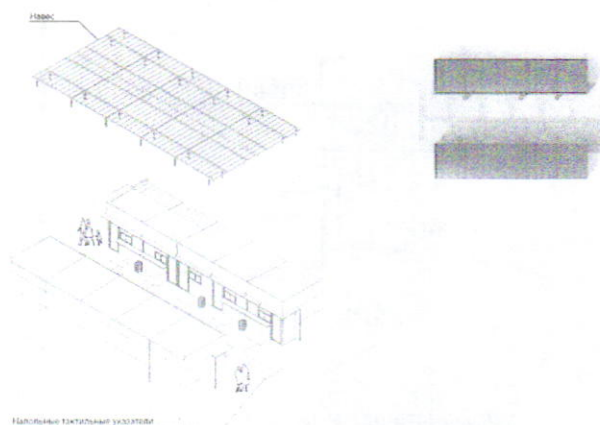
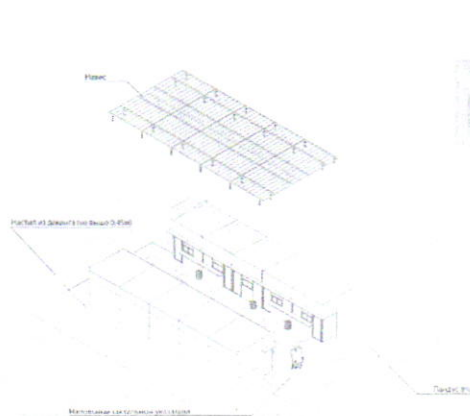

схемы места размещения нестационарного торгового объекта при высоте входа в торговую галерею от уровня земли менее 0,45 м:

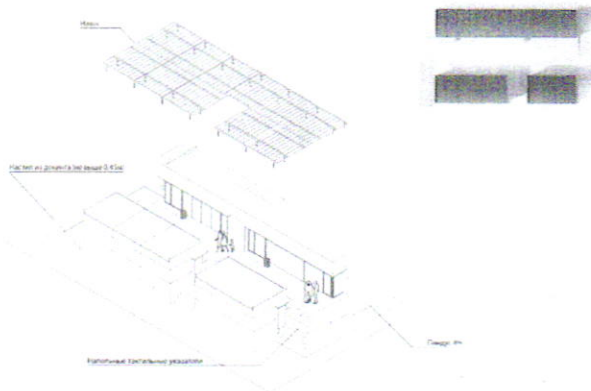
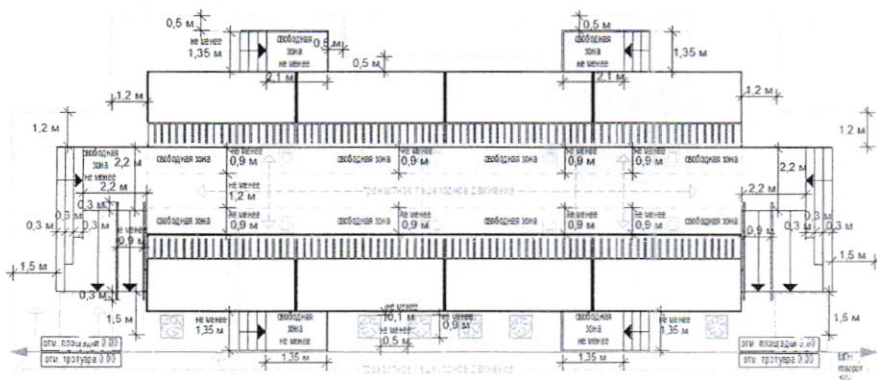
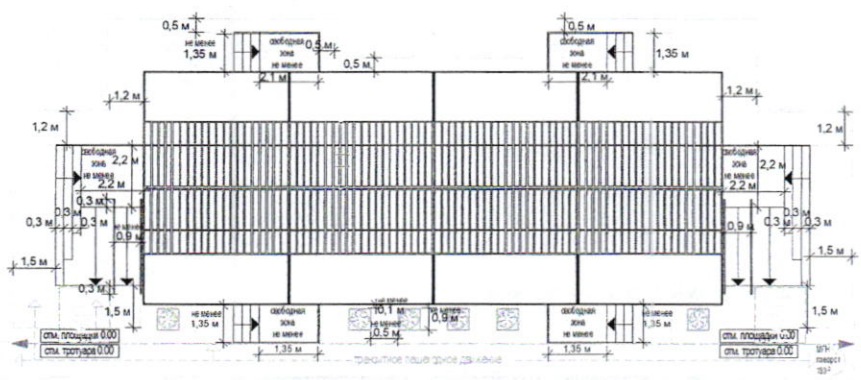
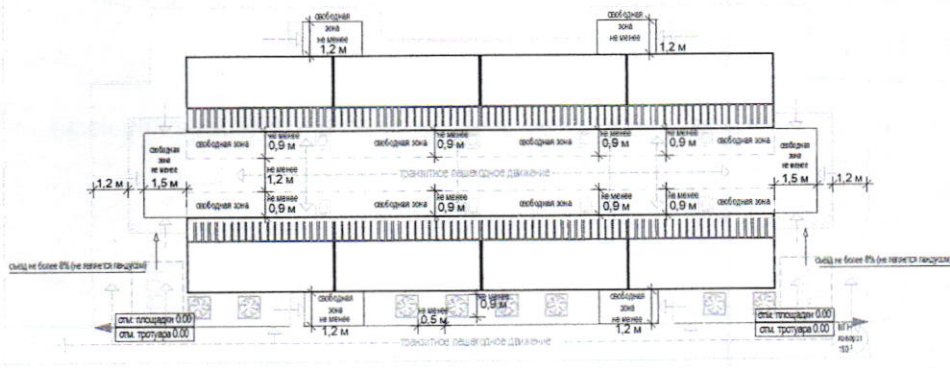
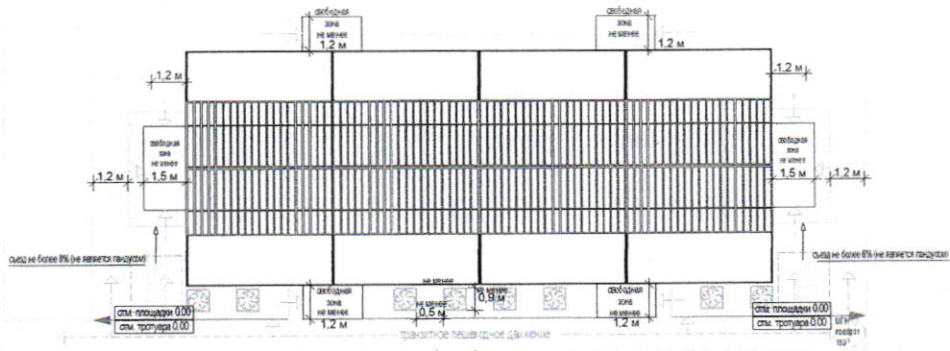

схемы места размещения нестационарного торгового объекта при высоте входа в торговую галерею в уровне земли:

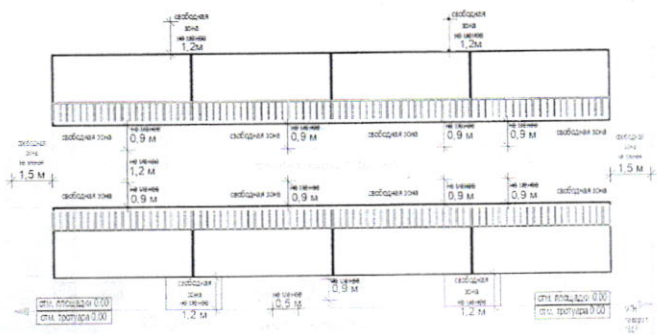
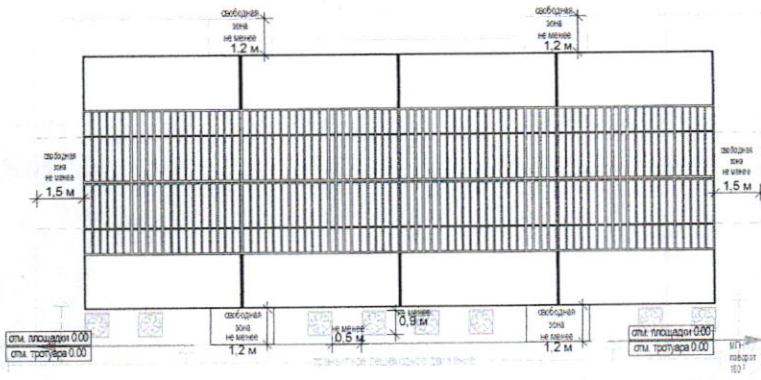

формула расчета площади места размещения нестационарного торгового объекта:

$$S_{\text{НТО}} = D_{\text{НТО}} \times Ш_{\text{НТО}} \text{ где:}$$

$S_{\text{НТО}}$ - площадь места размещения нестационарного торгового объекта

D^M - длина места размещения нестационарного торгового объекта

$Ш^M$ - ширина места размещения нестационарного торгового объекта

$$D_{\text{НТО}} = O^1 + D^1 + П^1 + O^2 \text{ где:}$$

O^1 - расстояние от левого края места размещения до стены крайнего павильона или коска
(до входной площадки при ее наличии)
(без входной двери или прохода к двери - не менее 0,5 м,
без входной двери или прохода к двери с расположением вдоль тротуара (дорожки) - 0,0 м
с входной дверью или проходом к двери - не менее 1,2)

D^1 - сумма длин павильонов или киосков в ряду (по внешней границе наружной стены)

$П^1$ - ширина прохода (проходов) между павильонами или киосками при наличии
(по внешней границе наружной стены)

O^2 - расстояние от левого края места размещения до стены крайнего павильона или коска
(до входной площадки при ее наличии)
(без входной двери или прохода к двери - не менее 0,5 м,
без входной двери или прохода к двери с расположением вдоль тротуара (дорожки) - 0,0 м
с входной дверью или проходом к двери - не менее 1,2)

$$Ш_{\text{НТО}} = O^3 + Ш^1 + П^2 + Ш^2 + O^4 \text{ где:}$$

O^3 - расстояние от края места размещения до стены павильона или коска
(до входной площадки при ее наличии)
(без входной двери или прохода к двери - не менее 0,5 м,
без входной двери или прохода к двери с расположением вдоль тротуара (дорожки) - 0,0 м
с входной дверью или проходом к двери - не менее 1,2)

$Ш^1$ - ширина первого ряда павильонов или киосков (по внешней границе наружной стены)

$П^2$ - ширина прохода между рядами павильонов или киосков
(по внешней границе наружной стены)

$Ш^2$ - ширина второго ряда павильонов или киосков (по внешней границе наружной стены)

O^4 - расстояние от левого края места размещения до стены крайнего павильона или коска
(до входной площадки при ее наличии)
(без входной двери или прохода к двери - не менее 0,5 м,
без входной двери или прохода к двери с расположением вдоль тротуара (дорожки) - 0,0 м
с входной дверью или проходом к двери - не менее 1,2)

пример расчета для торговой галереи:

$$S_{\text{НТО}} = D_{\text{НТО}} (4,6 + 8,1 \times 5 + 1,4 + 4,6) \times Ш_{\text{НТО}} (1,4 + 3,0 \times 2 + 4,0 + 1,9) = 51,2 \times 13,3 = 680,96 = 681 \text{ кв. м}$$

Перечень объектов благоустройства и элементов благоустройства, необходимых для обслуживания покупателей (всех категорий населения) и обязательных при планировании, размещении и содержании торговой галереи на месте размещения нестационарного торгового объекта:

- крыша
- информационно-декоративная вывеска;
- информационная доска;
- площадка с твердым покрытием (или деревянный настил);
- урна;
- элементы, обеспечивающие доступность торговой галереи, в том числе для МГН;
- объекты (средства) наружного освещения;
- мобильное озеленение (вдоль внешних фасадов торговой галереи, располагаемых вдоль тротуаров);

Перечень объектов благоустройства и элементов благоустройства на смежных территориях, необходимых для обслуживания покупателей (всех категорий населения) и обязательных при планировании, размещении и содержании торговой галереи:

- пешеходная коммуникация, примыкающая к месту размещения нестационарного торгового объекта;

- контейнерная площадка на расстоянии не более 800 м, общественный туалет на расстоянии не более 900 м, а в случае, если место размещения нестационарного торгового объекта расположено за пределами территорий ведения гражданами садоводства или огородничества для собственных нужд, индивидуальной застройки, блокированной застройки, жилых районов (кварталов), общественных территорий, территорий объектов придорожного (дорожного) сервиса, объектов общественного назначения площадка для загрузки и выгрузки товара, не менее чем одно место для стоянки инвалидов на расстоянии не более 100 м.

Павильон специализированного нестационарного торгового объекта для организации реализации продукции сельскохозяйственных товаропроизводителей (специализированный павильон):

а) оснащенное торговым оборудованием строение, в котором не менее восьмидесяти процентов торговых мест от их общего количества, предназначено для осуществления продажи товаров сельскохозяйственными товаропроизводителями, в том числе осуществляющими деятельность на территории Московской области;

б) с не менее чем двумя помещениями, рассчитанными на не менее чем одно рабочее место продавца и хранение товарного запаса:

- с торговым залом (залами) с доступом покупателей внутрь (торговым залом может быть оранжерея для продажи продукции цветоводства, саженцев деревьев и кустарников);

- с помещением (группой помещений) для хранения товарного запаса;

- с не менее чем двумя входами:

- входом для продавца в помещения хранения товарного запаса (ширина дверного проема в свету не менее 0,9 м);

- входом для покупателей в торговый зал (ширина дверного проема в свету не менее 1,2 м);

г) хранение товарного запаса:

- помещение хранения товарного запаса не должно просматриваться из торгового зала (в большом специализированном павильоне должно быть отделено от торгового зала дверью);

- в помещении хранения должна быть выделена зона загрузки, оперативного хранения (личные вещи продавцов, тару, иную упаковку, мусор, урны размещать в зоне видимости покупателей через оконные или витринные проемы, а также около специализированного павильона не допускается);

д) типы специализированных павильонов в зависимости от площади (в границах наружных стен):

- малый - 50 - 100 кв. м;

- большой - 100-150 кв. м;

е) минимальная высота помещений (от пола до потолка):

- торгового зала - не менее 3,0 м (при площади торгового зала более 100 кв. м высота не менее 4,2 м);

- иных помещений – не менее 2,7 м (в обособленных помещениях хранения допускается понижение высоты до 2,2 м);

ж) минимальные габариты проходов для покупателей в торговом зале:

- при круговом движении – не менее 1,5 м;

- при тупиковом движении (периметральном размещении прилавков) – не менее 1,8 м;

з) инженерно-техническое обеспечение:

- подключение к энергосети (внешнее и внутреннее освещение, отопление, торговое оборудование);

- водоотведение ливневых стоков;

- кондиционирование;

- водоснабжение привозной водой, отопление электрическое;

- демонстрация товара на улице не допускается;

и) площадка оперативной загрузки (площадка перед погрузочными воротами) для больших специализированных павильонов:

- не менее 3,0 x 3,0 м (ворота только рулонные);

- складирование тары, иной упаковки, мусора, контейнеров (бункеров) на площадке не допускается.

Рис. «Варианты внешнего вида специализированного павильона в зависимости от типов застройки»

ВИД 5



принципиальные схемы фасадных решений специализированного павильона:

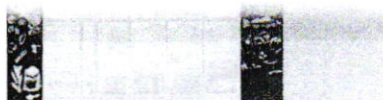

главный фасад



фасад со служебным входом

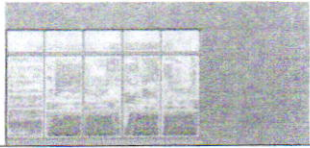

торцевые фасады

принципиальная схема увеличения специализированного павильона:



колористический вариант 1

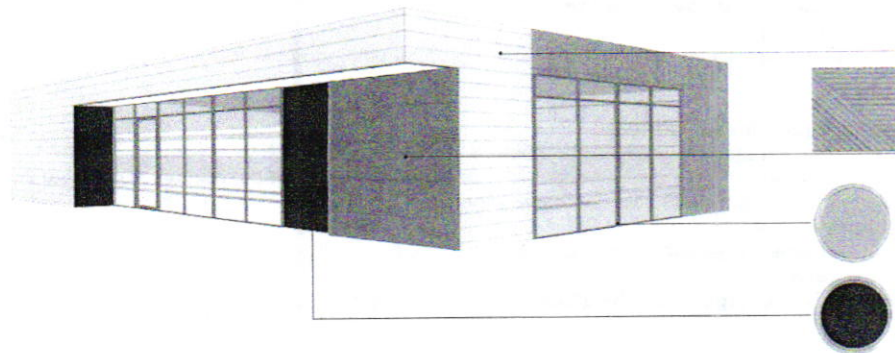

колористический вариант 2

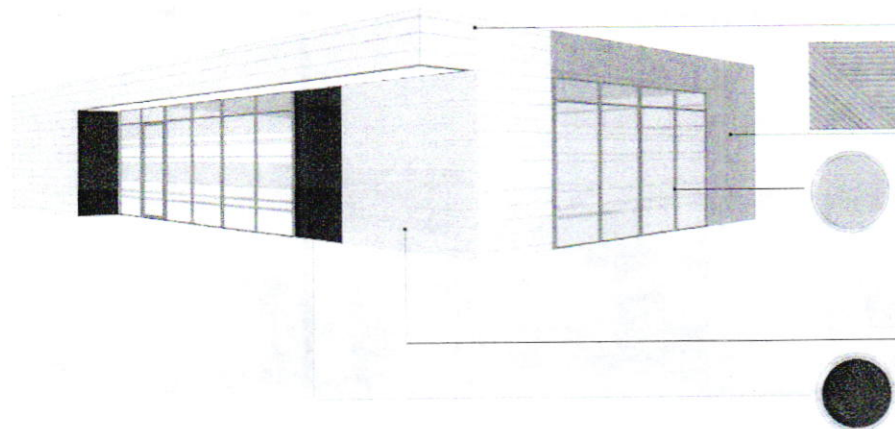

RAL7037

цинк-титановая
или
алюминиевая
фальцевая
кровля (клик-
фальц), окраска
в заводских

фиброцементные
панели
текстурированные
(аналог **EQUITONE**
(linea) LT20)

(вариант 2)

планки, лиственница с
покрытием маслом
OSMO № 702 (крепление
стык в стык, без видимых
креплений)

RAL7047

металлические ламели
(крепление стык в стык,
без нащельников и
видимых креплений),
ширина ламели 0,25-0,3
м, окраска в заводских
условиях (матовая)

RAL7037

алюминиевый профиль,
окраска в заводских
условиях

условиях



графитовая
черная
полуматовая
или матовая
краска
(моющаяся,
стойкая, К
щетка И
агрессивным
растворам)

ВИД 5.1

принципиальные схемы фасадных решений специализированного павильона:

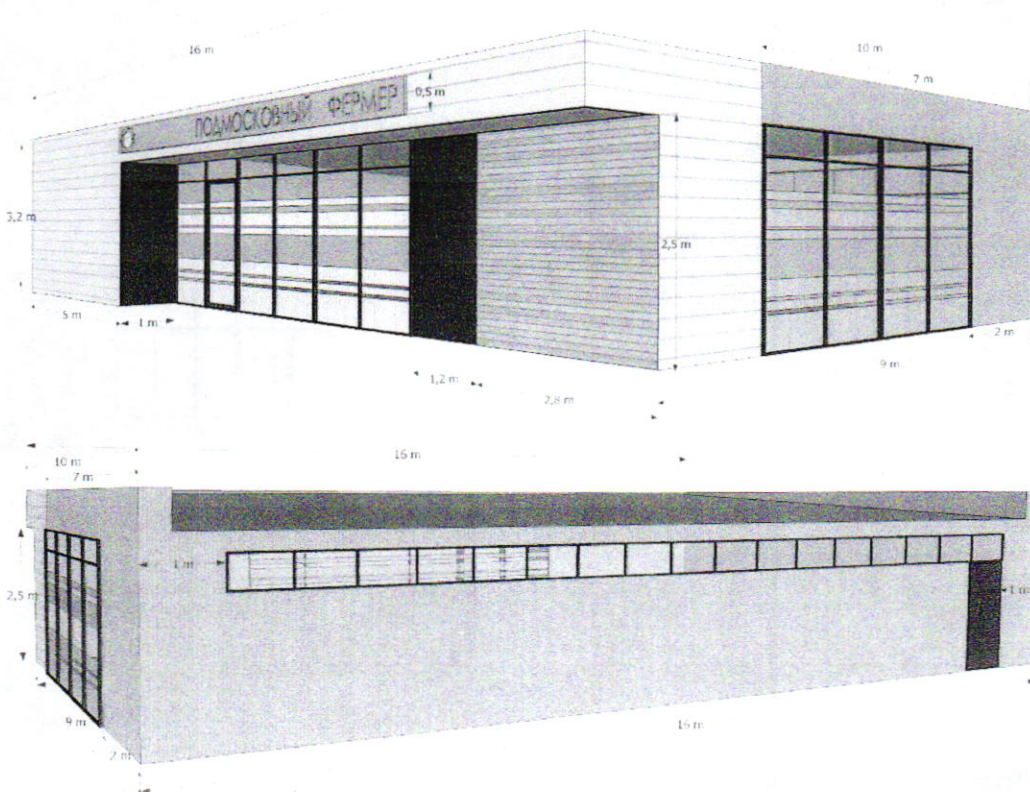

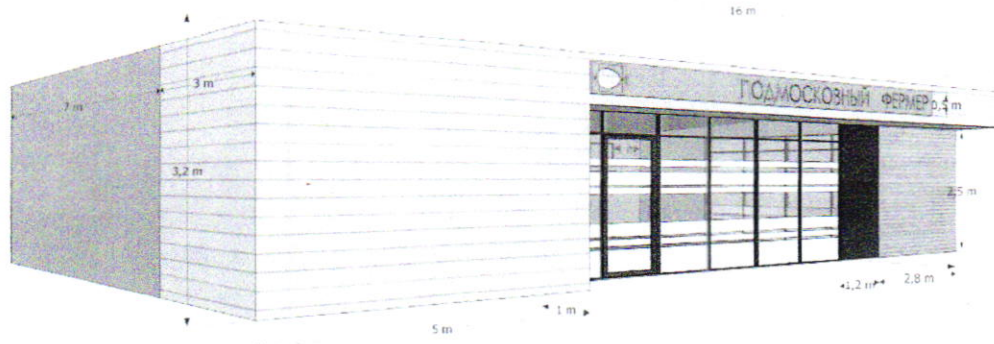

RAL1034

сэндвич панель с вертикальной раскладкой, профиль-М, микроволна, покраска без ламинирования

планкин, лиственница с покрытием маслом OSMO № 702 (крепление стык в стык, без видимых креплений)

RAL7047

сэндвич панель с горизонтальной раскладкой, профиль-V стандартный, шаг 200 мм, покраска без ламинирования

алюминиевый профиль, окраска черной краской в заводских условиях

графитовая полуматовая или черная матовая краска (моющаяся, стойкая к щеткам и агрессивным растворам)

Рис. «Допустимые варианты габаритов элементов специализированного павильона при планировании установки»

схема допустимого изменения баланса фасадных поверхностей (главный фасад):



схема допустимого изменения баланса фасадных поверхностей (торцевой фасад):



схема с максимальными размерами:

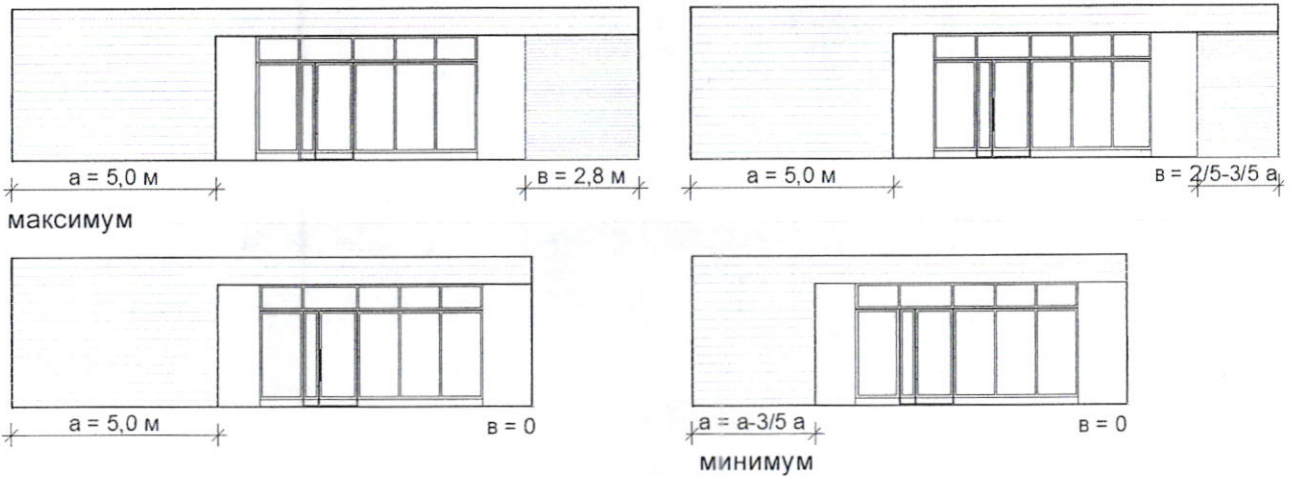

Рис. «Основные параметры места размещения нестационарного торгового объекта для специализированных павильонов»

схемы места размещения нестационарного торгового объекта при островном размещении специализированного павильона с тупиковым подходом (расположение вдоль тротуаров шириной до 2,0 м не допускается)

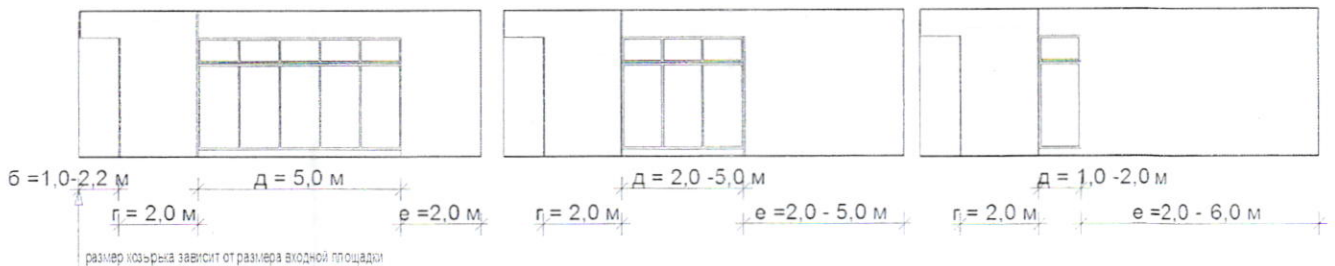
вдоль тротуара 2,0 м и более без площадки оперативной загрузки:

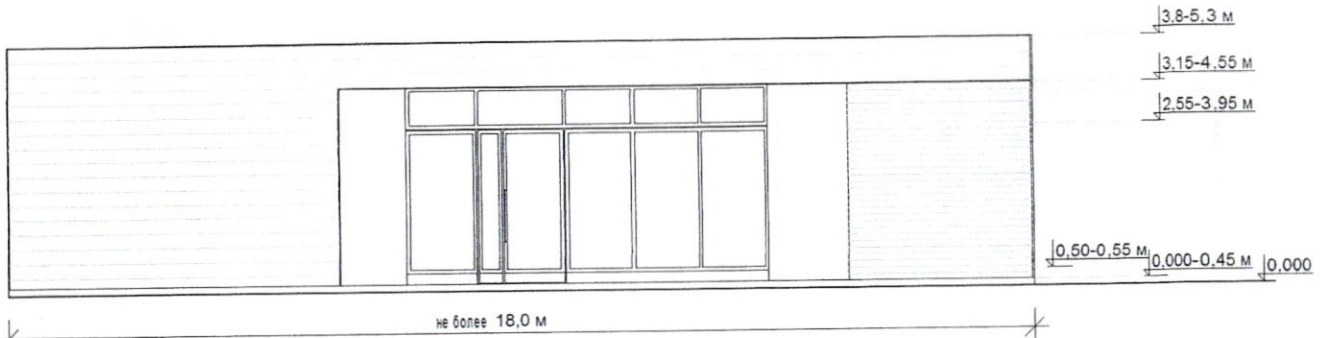
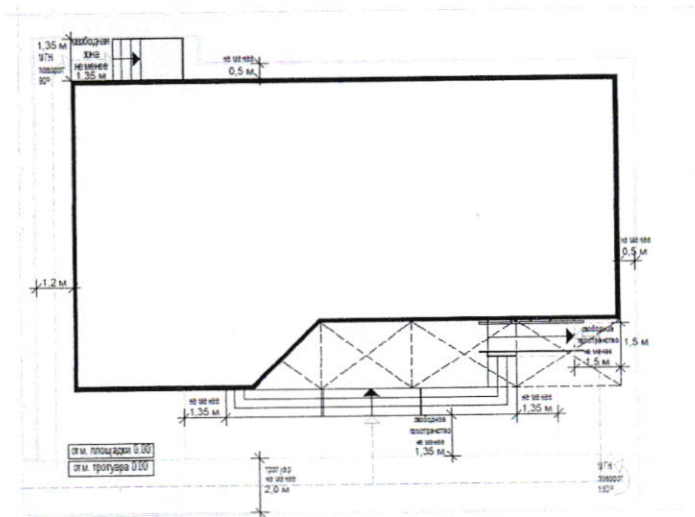

вдоль тротуара 2,0 м и более с площадкой оперативной загрузки:

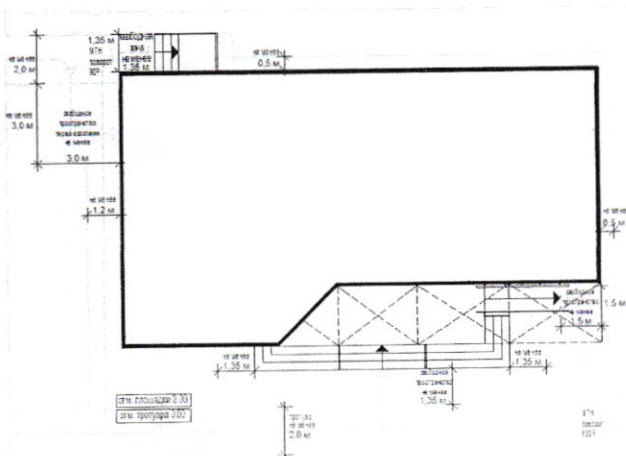

схемы места размещения нестационарного торгового объекта при размещении специализированного павильона на Т-образном перекрестке тротуаров (расположение вдоль тротуаров шириной до 2,0 м не допускается):

вдоль тротуара 2,0 м и более без площадки оперативной загрузки:

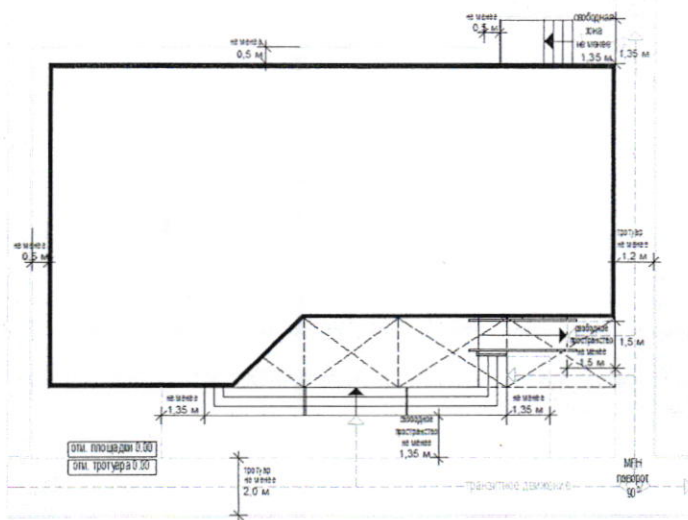

вдоль тротуара 2,0 м и более с площадкой оперативной загрузки:

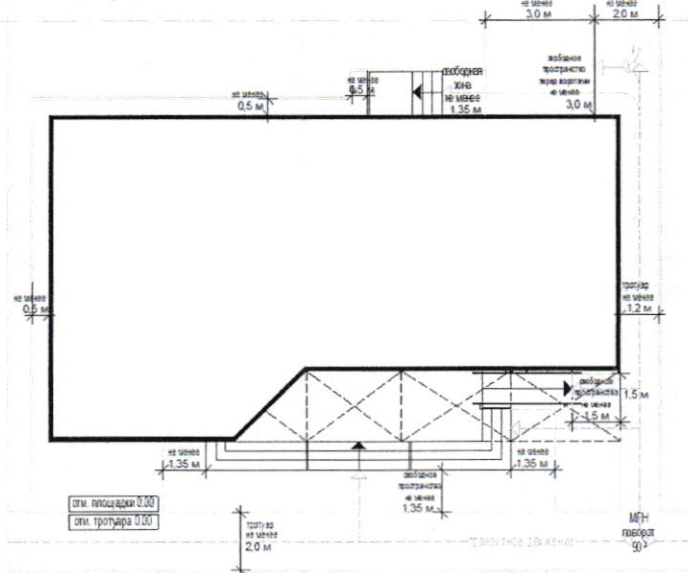

схемы места размещения нестационарного торгового объекта при размещении специализированного павильона на П-образном перекрестке тротуаров (расположение вдоль тротуаров шириной до 2,0 м не допускается):

вдоль тротуара 2,0 м и более без площадки оперативной загрузки:

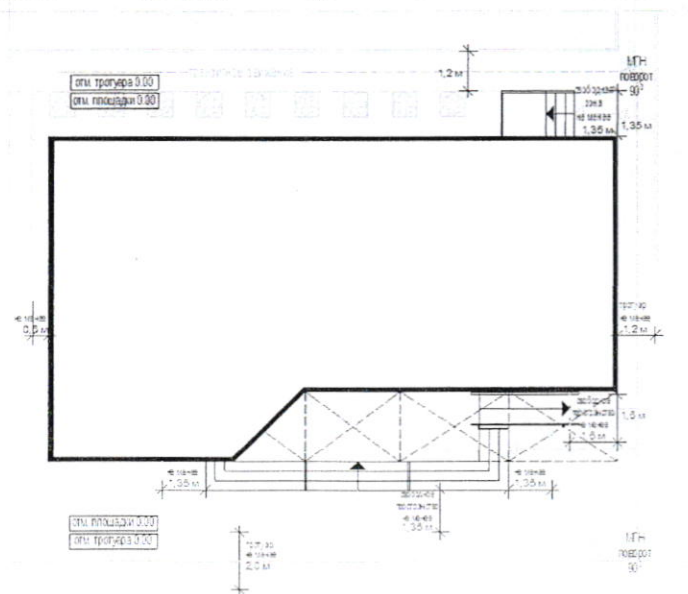

вдоль тротуара 2,0 м и более с площадкой оперативной загрузки:

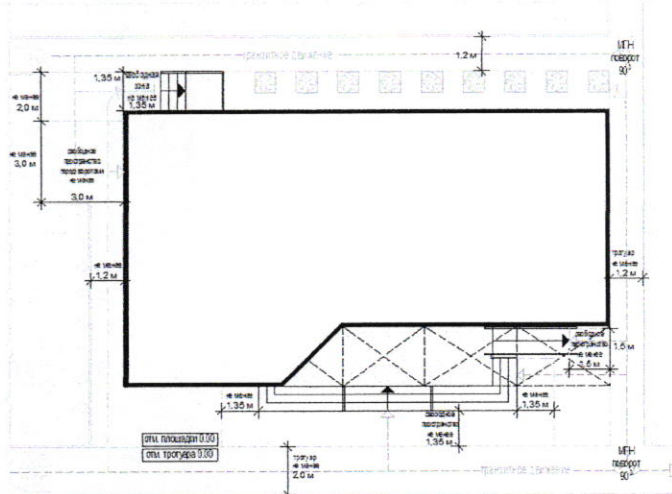

формула расчета площади места размещения нестационарного торгового объекта:

$$S_{\text{НТО}} = D_{\text{НТО}} \times \text{Ш}_{\text{НТО}} \text{ где:}$$

$S_{\text{НТО}}$ - площадь места размещения нестационарного торгового объекта

D^M - длина места размещения нестационарного торгового объекта

Ш^M - ширина места размещения нестационарного торгового объекта

$$D_{\text{НТО}} = O^1 + D^1 + O^2 \text{ где:}$$

O^1 - расстояние от левого края места размещения до стены специализированного павильона (до ступеней при входе)

(без входной двери или прохода к двери - не менее 0,5 м,

без входной двери или прохода к двери с расположением вдоль тротуара (дорожки) - 0,0 м

с входной дверью или проходом к двери - не менее 1,2)

D^1 - длина павильона (по внешней границе наружной стены)

O^2 - расстояние от правого края места размещения до стены специализированного павильона (до ступеней при входе)

(без входной двери или прохода к двери - не менее 0,5 м,

без входной двери или прохода к двери с расположением вдоль тротуара (дорожки) - 0,0 м

с входной дверью или проходом к двери - не менее 1,2)

$$\text{Ш}_{\text{НТО}} = O^3 + \text{Ш}^1 + O^4 \text{ где:}$$

O^3 - расстояние от края места размещения до стены специализированного павильона с входной группой

(равно ширине навеса над входной группой, но не менее 0,9 м)

Ш^1 - ширина павильона (по внешней границе наружной стены)

O^4 - расстояние от края места размещения до стены специализированного павильона (до ступеней при входе)

(без входной двери или прохода к двери - не менее 0,5 м,

без входной двери или прохода к двери с расположением вдоль тротуара (дорожки) - 0,0 м

с входной дверью или проходом к двери - не менее 1,2)

пример расчета для специализированного павильона с входной площадкой при островном размещении:

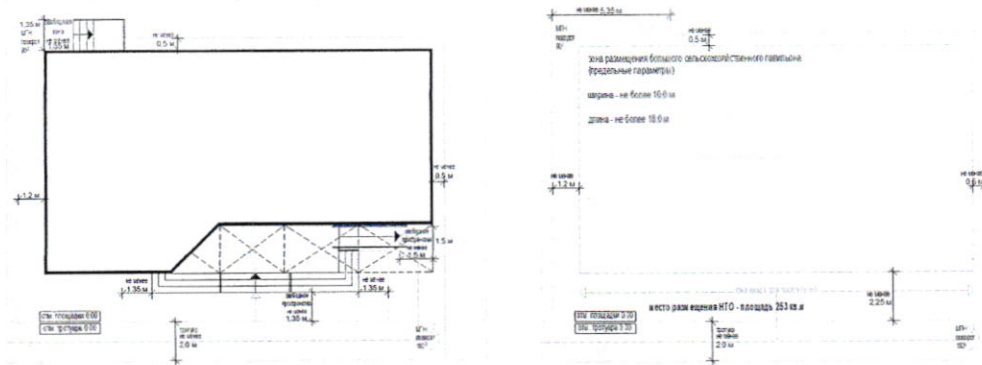

$$S_{НГО} = D_{НГО} (1,2 + 10,0 + 0,5) \times Ш_{НГО} (2,25 + 18,0 + 1,35) = 11,7 \times 21,6 = 252,72$$

= с округлением до целого числа $S_{НГО} = 253$ кв. м

Рис. «Основные параметры благоустройства входной группы для посетителей»

схемы входной группы для посетителей при высоте входной площадки в одном уровне с землей (оптимальный, приоритетный вариант):



схема входной группы для посетителей при высоте входной площадки от уровня земли до 0,2 м:



схема входной группы для посетителей при высоте входной площадки от уровня земли 0,2-0,45 м:

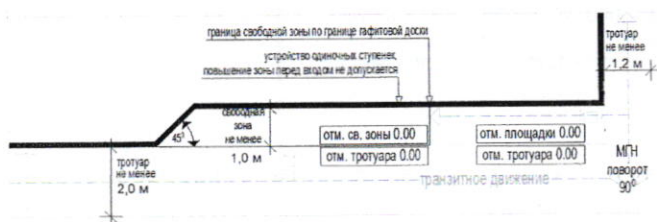

схема входной группы для посетителей при высоте входной площадки от уровня земли 0,45 м:

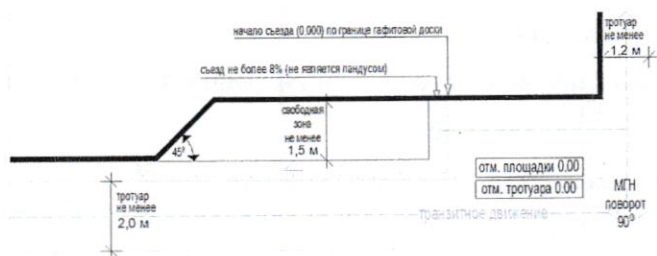
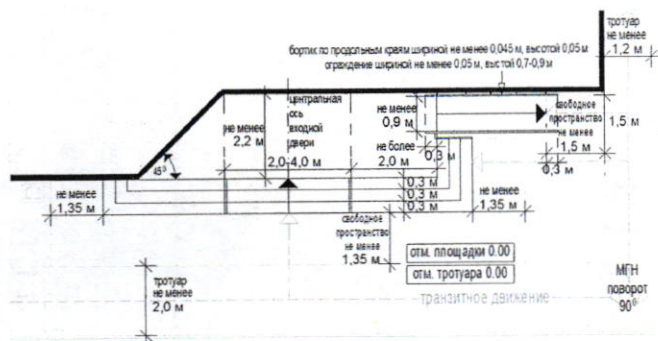

Перечень объектов благоустройства и элементов благоустройства, необходимых для обслуживания покупателей (всех категорий населения) и обязательных при планировании, размещении и содержании специализированного павильона на месте размещения нестационарного торгового объекта:

- информационно-декоративная вывеска;
- информационная доска;
- площадка с твердым покрытием (или деревянный настил);
- урна;
- элементы, обеспечивающие доступность специализированного павильона, в том числе для МГН;
- объекты (средства) наружного освещения;
- мобильное озеленение (при «глухих» фасадах специализированного павильона протяженностью более 5,0 м, располагаемых вдоль тротуаров);

Перечень объектов благоустройства и элементов благоустройства на смежных территориях, необходимых для обслуживания покупателей (всех категорий населения) и обязательных при планировании, размещении и содержании специализированного павильона:

- пешеходная коммуникация, примыкающая к месту размещения нестационарного торгового объекта;
- контейнерная площадка, площадка для загрузки и выгрузки товара на расстоянии не более 800 м, общественный туалет на расстоянии не более 900 м, а в случае, если место размещения нестационарного торгового объекта расположено за пределами территорий ведения гражданами садоводства или огородничества для собственных нужд, индивидуальной застройки, блокированной застройки, жилых районов (кварталов), общественных территорий, территорий объектов придорожного (дорожного) сервиса, объектов общественного назначения площадка для загрузки и выгрузки товара, не менее чем 2 места для стоянки инвалидов (для малого специализированного павильона не менее чем одно место для стоянки) на расстоянии не более 100 м.

3. ПАЛАТКА

- без торгового зала (без доступа посетителей в строение);
- с одним входом для продавца:
ширина дверного проема в свету 0,9-1,2 м;
- без поднятой входной площадки, лестницы, пандуса (вход непосредственно с твердого покрытия площадки палатки);
- с незастекленным проемом для реализации, демонстрации товара;
- с одним внутренним пространством (помещением), рассчитанным на одно или несколько рабочих мест продавцов и товарного запаса на один день торговли;
- хранение товарного запаса:
выделенная, организованная зона, максимально визуалью скрытая от проема для реализации товара (личные вещи продавцов, тару, иную упаковку, мусор, урны размещать в зоне видимости покупателей через проемы, а также около палатки не допускается).

Типы палаток:

- жесткая (из строительных материалов);
- мягкая (тканевая);
- минимальная высота внутреннего пространства (помещения) - не менее 2,7 м;
- максимальная высота палатки от уровня земли - 4,0 м.

Инженерно-техническое обеспечение:

подключение к энергосети (внешнее и внутреннее освещение, торговое оборудование).

Размеры палатки-модуля:

- минимальный габарит 2,0x2,0 м;
 - максимальный габарит квадратной 3,0x3,0 м, прямоугольной 3,0x4,0 (где 4,0 м длина стороны с незастекленным проемом);
 - допустимо увеличением рабочего (внутреннего) пространства жесткой палатки способом размещения палаток-модулей совместно в виде блока модулей (блоки модулей мягкой палатки не допускаются);
 - минимальная длина блока модулей - не более 4,0 м (для модулей 2,0x2,0 м), не более 9,0 м (для модулей 3,0x3,0 м), не более 12,0 м (для модулей 3,0x4,0 м);
 - максимальная ширина блока модулей - не более 4,0 м (для модулей 2,0x2,0 м), не более 6,0 м (для модулей 3,0x3,0 м, 3x4 м);
 - максимальная общая площадь блока модулей - не более 16,0 м (для модулей 2,0x2,0 м), не более 54,0 м (для модулей 3,0x3,0 м); не более 72,0 м (для модулей 3,0x4,0 м).
- Демонстрация товара на улице не допускается.

Рис. «Варианты внешнего вида модулей палатки в зависимости от типов застройки»

ВИД 1

вариант колористики 1



облицовка



металлические ламели, рама (крепление без нащельников и видимых крепежей), ширина ламели 0,05-0,06 м, расстояние между ламелями 0,025-0,03 м, окраска в заводских условиях RAL7047 (матовая)

каркас и место для вывески



металлические стойки и ригели кубообразного сечения 0,05x0,05 м, окраска акриловой краской (каркас без заполнения сеткой, система крепления с внутренней стороны площадки)

дверь, ставни



окраска в заводских условиях RAL7047 (матовая)

сетка на проем экспонирования бахчи

ЦПВС ромбовидная (крепление изнутри) нержавеющая (крепление изнутри)

графитовая информационная доска



графитовая полуматовая или матовая краска (моющаяся, стойкая к щеткам и агрессивным растворам)

пол



деревянный настил (хвойные породы), окраска рекомендуется палубный лак или специальная краска для дерева RAL7037

вариант колористики 2



облицовка

планки, лиственница с покрытием маслом OSMO № 702 (крепление стык в стык, без видимых креплений) ширина 0,05-0,06 м, расстояние 0,025-0,03 м

каркас и место для вывески



металлические стойки и ригели кубообразного сечения 0,05x0,05 м, окраска акриловой краской RAL7037 (каркас без заполнения сеткой, система крепления с внутренней стороны площадки)

ставни-жалюзи, дверь



металл, окраска в заводских условиях RAL7037 (матовая)

графитовая информационная доска



графитовая полуматовая или матовая краска (моющаяся, стойкая к щеткам и агрессивным растворам)

пол



деревянный настил (хвойные породы), окраска рекомендуется палубный лак или специальная краска для дерева RAL7037

сетка на проем экспонирования бахчи

ЦПВС ромбовидная (крепление изнутри) нержавеющая (крепление изнутри)

ВИД 2

вариант колористики 1

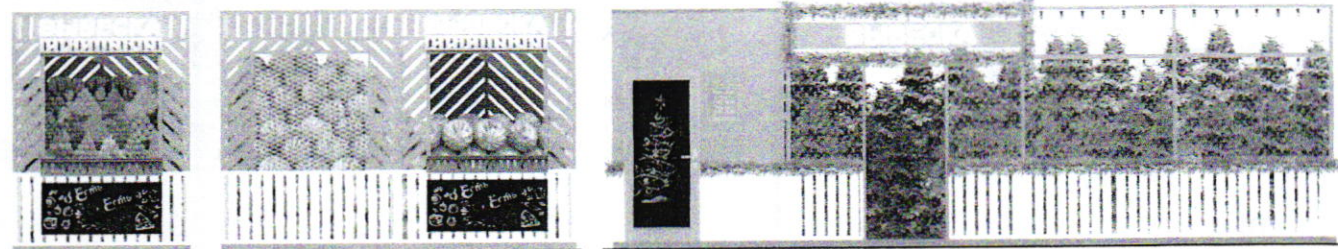

облицовка



RAL7037 RAL7047

металлические ламели, рама (крепление без нащельников и видимых крепежей), ширина ламели 0,05-0,06 м, расстояние между ламелями 0,025-0,03 м, окраска в заводских условиях (матовая)

ставни-жалюзи, дверь



RAL7047

окраска в заводских условиях RAL7037 (матовая)

сетка на проем экспонирования бахчи



ЦПВС нержавеющая ромбовидная (крепление изнутри)

каркас и место для вывески



RAL7037

металлические стойки и ригели кубообразного сечения 0,05x0,05 м, окраска акриловой краской (каркас без заполнения сеткой, система крепления с внутренней стороны площадки)

графитовая информационная доска



графитовая полуматовая или матовая краска (мощающаяся, стойкая к щеткам и агрессивным растворам)

пол



деревянный настил (хвойные породы), окраска рекомендуется палубный лак или специальная краска для дерева RAL7037

вариант колористики 2



облицовка



металлические ламели, рама (крепление без нащельников и видимых крепежей), ширина ламели 0,05-0,06 м, расстояние между ламелями 0,025-0,03 м, окраска в заводских условиях RAL7047 (матовая)

каркас и место для вывески



металлические стойки и ригели кубообразного сечения 0,05x0,05 м, окраска акриловой краской (каркас без заполнения сеткой, система крепления с внутренней стороны площадки)

дверь, ставни



окраска в заводских условиях RAL7047 (матовая)

сетка на проем экспонирования бахчи



ЦПВС нержавеющая ромбовидная (крепление изнутри)

графитовая информационная доска



графитовая полуматовая или матовая краска (мощающаяся, стойкая к щеткам и агрессивным растворам)

пол



деревянный настил (хвойные породы), окраска рекомендуется палубный лак или специальная краска для дерева RAL7037

ВИД 3

вариант колористики 1



облицовка сезонной палатки



RAL7037 RAL7047

облицовка сезонной палатки

каркас и место для вывески

графитовая информационная доска



пол

металлические ламели, рама (крепление без нащельников и видимых крепежей), ширина ламели 0,05-0,06 м, расстояние между ламелями 0,025-0,03 м, окраска в заводских условиях (матовая)

фиброцементные панели текстурированные (аналог EQUITONE (linea) LT90)

металлические стойки и ригели кубообразного сечения 0,05x0,05 м, окраска акриловой краской RAL7037 (каркас без заполнения сеткой, система крепления с внутренней стороны площадки)

графитовая полуматовая или матовая краска (моющаяся, стойкая к щеткам и агрессивным растворам)

деревянный настил (хвойные породы), окраска рекомендуется палубный лак или специальная краска для дерева RAL7037

ВИД 4

возможные варианты расположения цветов мягкой палатки:

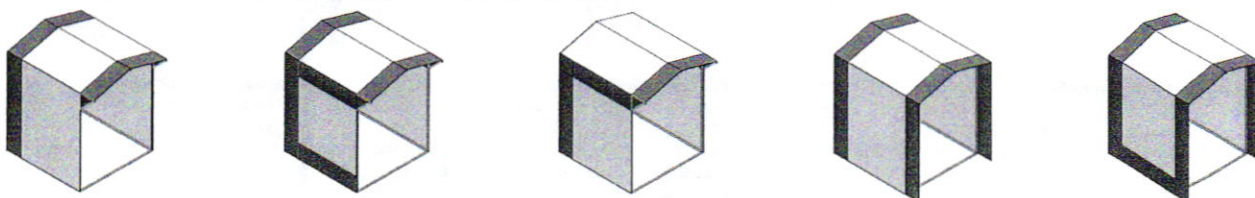

возможные варианты информационного оформления мягкой палатки:

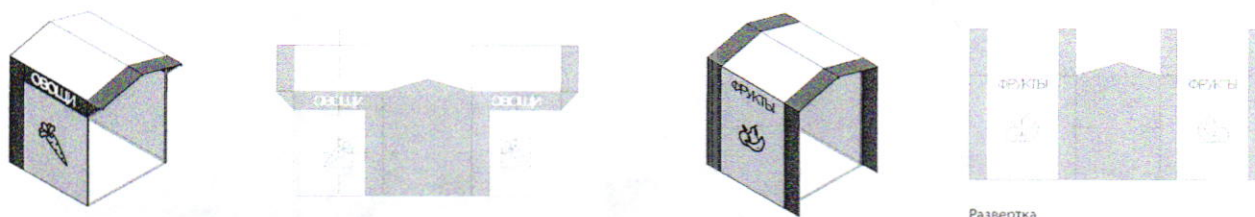

возможные варианты колористического решения палатки:
основные цвета (для фона принимается только 1 цвет):

цвета декора (для декора принимается только 1 цвет):



возможные варианты использования цветов:

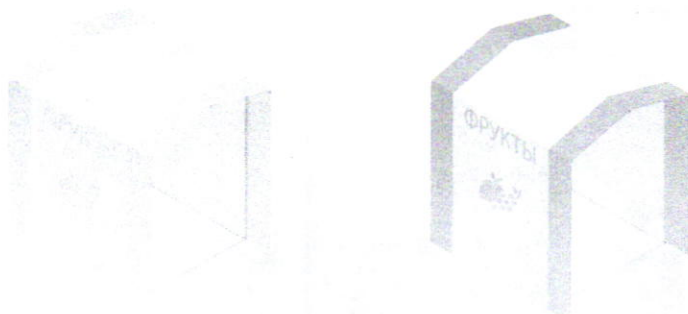

Общие требования к средствам информации на ткани мягкой палатки:

- все информационно-декоративные элементы (декор) выполняются методом сублимационной печати на оборудовании производителя палаток;
- все информационно-декоративные элементы (декор) располагаются строго на центральной оси палатки;
- все информационно-декоративные элементы (декор) выполняются в избранной цветовой гамме (один цвет, всего для мягкой палатки могут быть использованы не более 2-х цветов);
- высота букв, используемых в декоре - 160 мм;

- габариты декоративного элемента (логотипа) не должны превышать 600х600мм.

Материал ткани мягкой палатки:

- акрил (рекомендуется (дополнительно: со специальным тефлоновым покрытием и антигрибковой пропиткой);

- полиэстер (допускается (дополнительно: с акриловым лаком и антигрибковой пропиткой).

Материал каркаса мягкой палатки:

- металл, композитные материалы (поверхность с декоративным слоем, устойчивым к атмосферным и механическим воздействиям, неоднократно мытью агрессивными растворами и щетками);

Рис. «Допустимые варианты габаритов элементов модулей жесткой палатки при планировании установки»

схема допустимых размеров палатки:



схема допустимых размеров палатки:



пример блока модулей палаток:

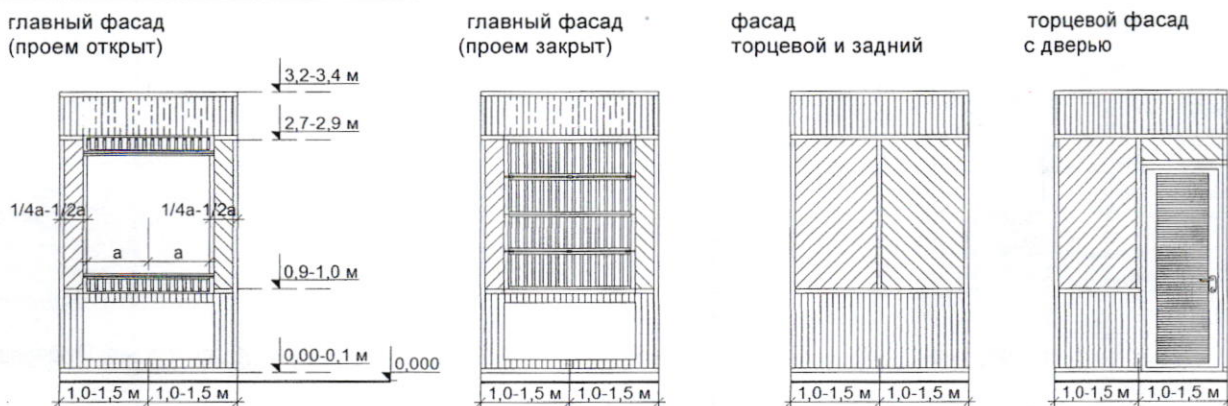
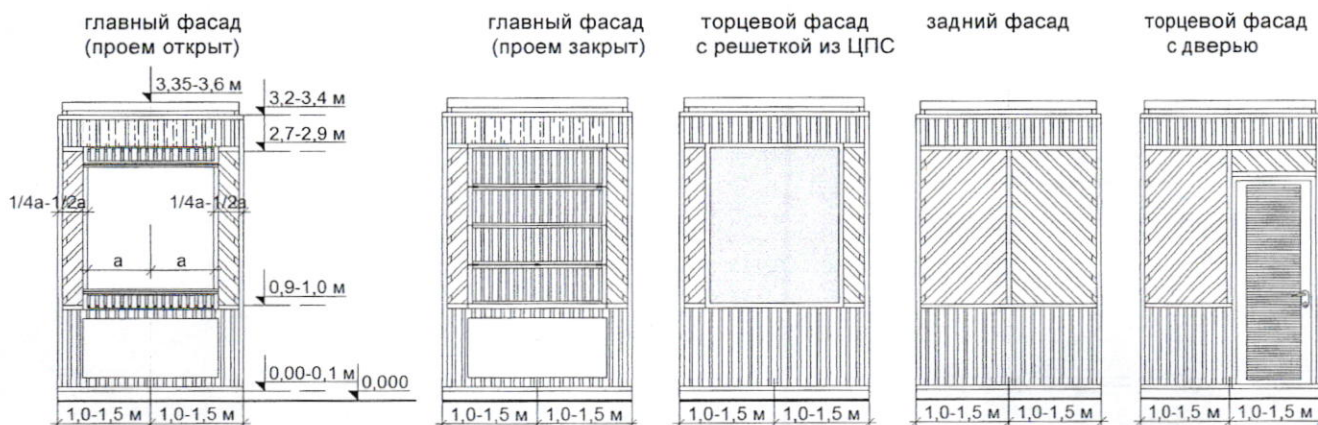

Рис. «Основные параметры места размещения нестационарного торгового объекта для палаток»
схемы места размещения нестационарного торгового объекта при островном размещении модуля палатки.

модуль 2,0x2,0 м:

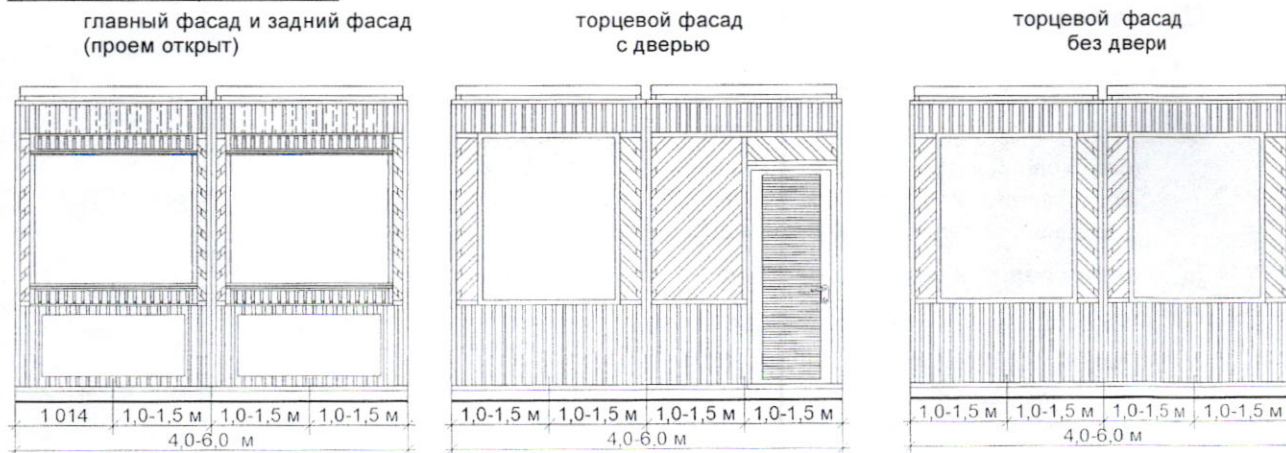
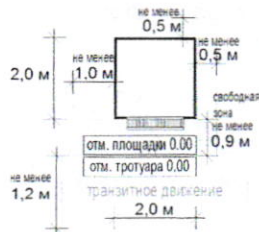

схемы места размещения нестационарного торгового объекта при размещении модуля палатки на Т-образном перекрестке тротуаров:

модуль 2,0x2,0 м:

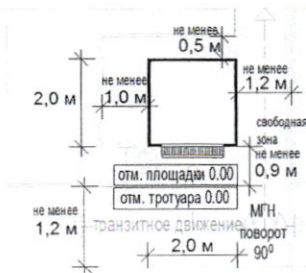

схемы места размещения нестационарного торгового объекта при размещении модуля палатки на П-образном перекрестке тротуаров:

одиночный модуль 2,0x2,0 м:

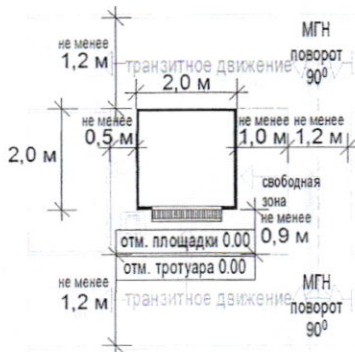

формула расчета площади места размещения нестационарного торгового объекта:

$$S_{\text{НТО}} = D_{\text{НТО}} \times Ш_{\text{НТО}} \text{ где:}$$

$S_{\text{НТО}}$ - площадь места размещения нестационарного торгового объекта

D^M - длина места размещения нестационарного торгового объекта

$Ш^M$ - ширина места размещения нестационарного торгового объекта

$$D_{\text{НТО}} = O^1 + D^1 + O^2 \text{ где:}$$

O^1 - расстояние от левого края места размещения до стены палатки

(без входной двери или прохода к двери - не менее 0,5 м,
без входной двери или прохода к двери с расположением вдоль тротуара (дорожки) - 0,0 м
с входной дверью или проходом к двери - не менее 1,0)

D^1 - длина палатки (по внешней границе наружной стены)

O^2 - расстояние от правого края места размещения до стены палатки

(без входной двери или прохода к двери - не менее 0,5 м,
без входной двери или прохода к двери с расположением вдоль тротуара (дорожки) - 0,0 м
с входной дверью или проходом к двери - не менее 1,0)

$$Ш_{\text{НТО}} = O^3 + Ш^1 + O^4 \text{ где:}$$

O^3 - расстояние от края места размещения до стены палатки с прилавком
(равно ширине навеса над прилавком, но не менее 0,9 м)

$Ш^1$ - ширина палатки (по внешней границе наружной стены)

O^4 - расстояние от края места размещения до стены палатки без прилавка

(без входной двери или прохода к двери - не менее 0,5 м,
без входной двери или прохода к двери с расположением вдоль тротуара (дорожки) - 0,0 м
с входной дверью или проходом к двери - не менее 1,0)

пример расчета для палатки на П-образном перекрестке тротуаров:

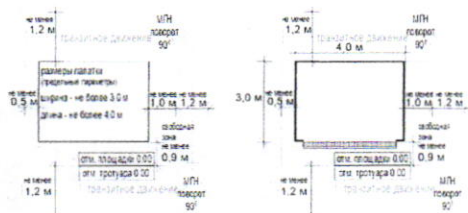

$S_{\text{НТО}} = D_{\text{НТО}} (0,5 + 4 + 1,0) \times Ш_{\text{НТО}} (0,9 + 3 + 0,0) = 5,5 \times 3,9 = 21,45 = \text{с округлением до целого числа } 22 \text{ кв. м}$

Перечень объектов благоустройства и элементов благоустройства, необходимых для обслуживания покупателей (всех категорий населения) и обязательных при планировании, размещении и содержании палатки на месте размещения нестационарного торгового объекта:

информационно-декоративная вывеска;

- информационная доска;

- площадка с твердым покрытием (или деревянный настил);

- урна;

- элементы, обеспечивающие доступность палатки, в том числе для МГН;

- объекты (средства) наружного освещения;

- мобильное озеленение (при «глухих» фасадах палатки протяженностью более 5,0 м, располагаемых вдоль тротуаров).

Перечень объектов благоустройства и элементов благоустройства на смежных территориях, необходимых для обслуживания покупателей (всех категорий населения) и обязательных при планировании, размещении и содержании палатки:

- пешеходная коммуникация, примыкающая к месту размещения нестационарного торгового объекта;

- контейнерная площадка на расстоянии не более 800 м, а в случае, если место размещения нестационарного торгового объекта расположено за пределами территорий ведения гражданами садоводства или огородничества для собственных нужд, индивидуальной застройки, блокированной застройки, жилых районов (кварталов), общественных территорий, территорий объектов придорожного (дорожного) сервиса, объектов общественного назначения не менее чем одно место для стоянки инвалидов на расстоянии не более 100 м.

5. ПУНКТ БЫСТРОГО ПИТАНИЯ С ПЛОЩАДКОЙ СЕЗОННОГО (ЛЕТНЕГО) КАФЕ

Пункт быстрого питания с площадкой сезонного (летнего) кафе - комплекс из 2 временных строений (конструкций), состоящий из павильона (киоска) и оборудованной площадки сезонного (летнего) кафе.

Типы оборудованных площадок сезонных (летних) кафе:

- до 10 мест;

- 10-26 мест;

- 26-50 мест (размещение только с павильоном).

Внешний вид временных строений (сооружений) пунктов быстрого питания с площадкой сезонного (летнего) кафе принимается в соответствии с внешним видом киосков (павильонов).

Рис. «Примеры допустимых вариантов габаритов площадок сезонных (летних) кафе»

площадка сезонного (летнего) кафе до 10 мест с киоском без технологического настила, однорядное размещение:

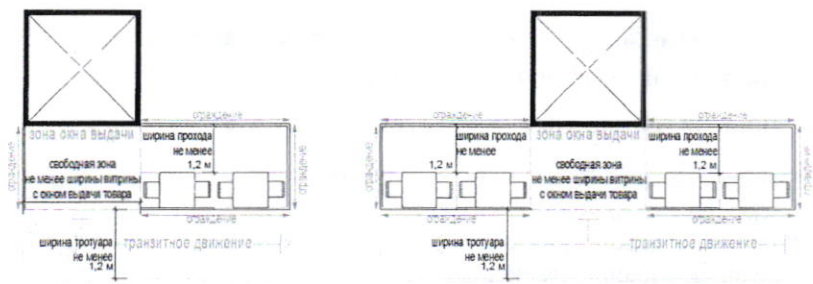

площадка сезонного (летнего) кафе до 10 мест с киоском без технологического настила, двухрядное размещение:

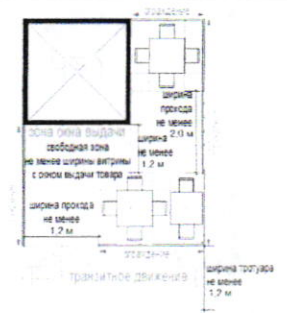

площадка сезонного (летнего) кафе 10-26 мест с киоском и технологическим настилом, однорядное размещение:

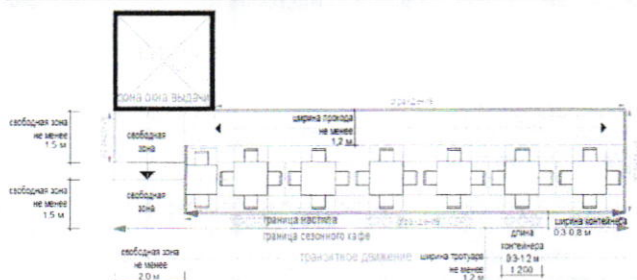

площадка сезонного (летнего) кафе 10-26 мест с павильоном и технологическим настилом, однорядное размещение:

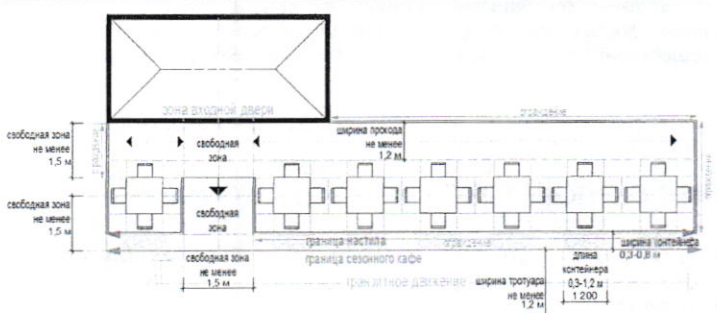

площадка сезонного (летнего) кафе 10-26 мест с киоском и технологическим настилом, двухрядное размещение:

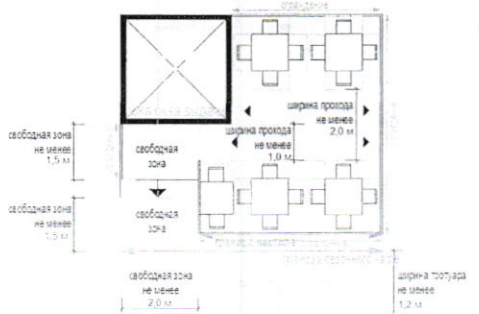

площадка сезонного (летнего) кафе 10-26 мест с павильоном и технологическим настилом, двухрядное размещение:

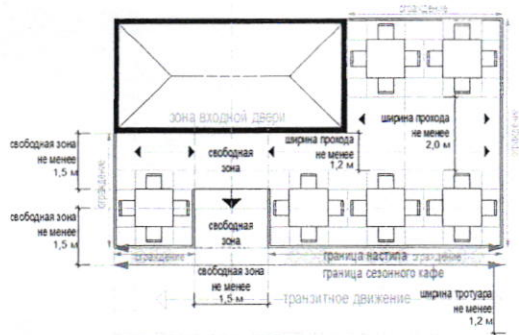

площадка сезонного (летнего) кафе 26-50 мест с павильоном или блоком модулей палаток и технологическим настилом, однорядное размещение:

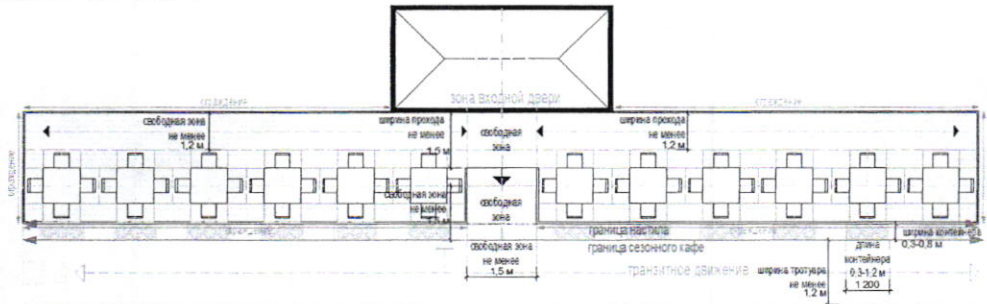

площадка сезонного (летнего) кафе 26-50 мест с павильоном или блоком модулей палаток и технологическим настилом, двухрядное размещение:

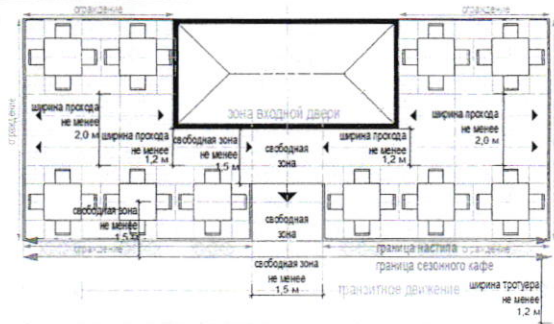

Варианты оборудованных площадок кафе в зависимости от вида устройств для защиты от дождя и солнечных лучей:

- открытая площадка;
- площадка с однокупольными зонтами;
- площадка с многокупольными зонтами;
- площадка с двухсторонней маркизой;
- площадка со сборно-разборной перголой.

Примечание: допускается совмещение устройств на одной площадке.

Рис. «Основные типы допустимых устройств для защиты от дождя и солнечных лучей»

однокупольный круглый:

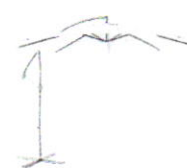
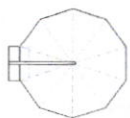

однокупольный квадратный:

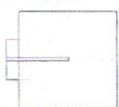

двухкупольный квадратный:

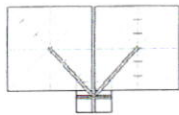

четырёхкупольный квадратный:

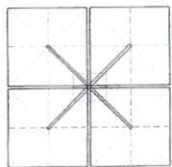

двухсторонняя маркиза:

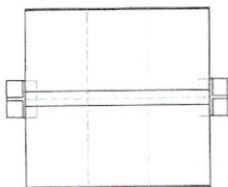

пергола:

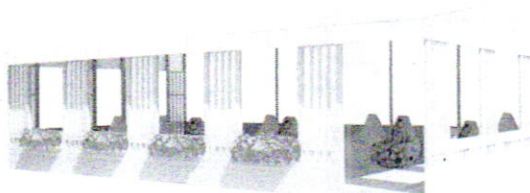

Размещение пергол не допускается:

- вдоль фасадов исторических зданий;
- непосредственно между проезжей частью и фасадами зданий, строений, сооружений;
- непосредственно между проезжей частью и ограждениями индивидуальной жилой застройки.

Рис. «примеры допустимого размещения перголы»

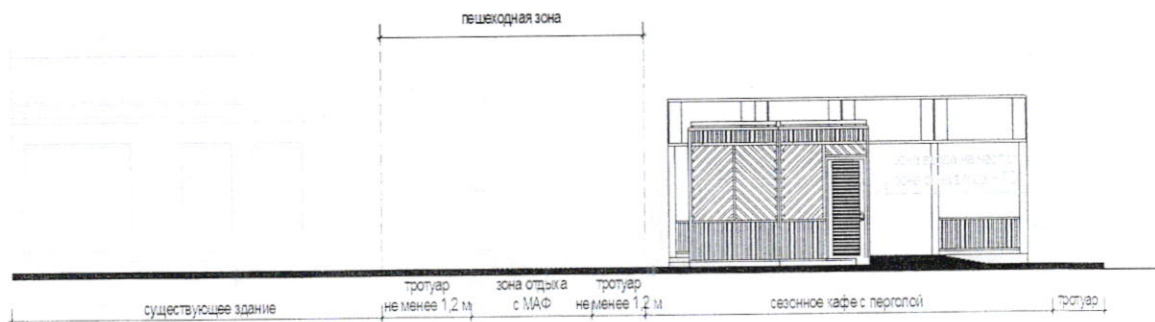

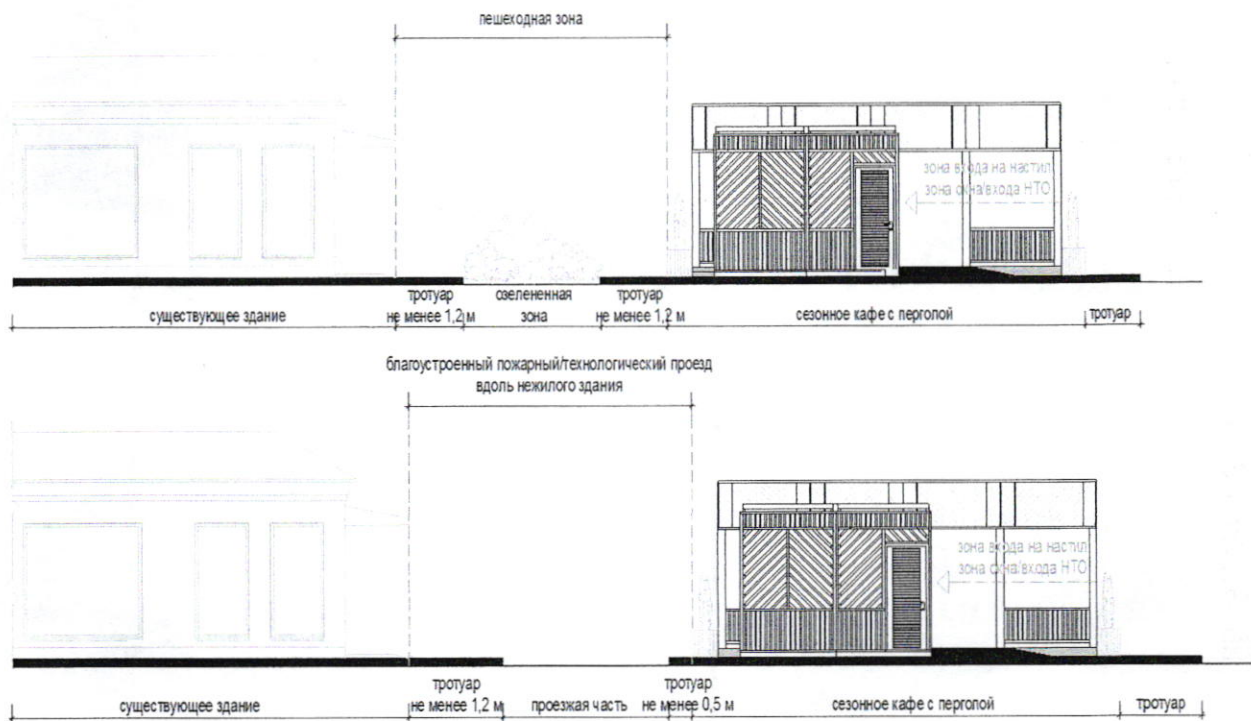

Материал каркаса устраиваемых зонтов, пергол: металл, композитные материалы, дерево (поверхность с декоративным слоем, устойчивым к атмосферным и механическим воздействиям, неоднократному мытью агрессивными растворами и щетками).

Материал натяжной мягкой (тканой) части для зонтов, пергол:

- акрил рекомендуется (дополнительно: со специальным тефлоновым покрытием и антигрибковой пропиткой);
- полиэстер допускается (дополнительно: с акриловым лаком и антигрибковой пропиткой);

Рис. «Примеры допустимого внешнего вида тканей для зонтов, маркиз, пергол»



рис. «Примеры внешнего вида сезонных (летних) кафе»



Не допускается крепление натяжной части (маркиз) к фасадам, деревьям, кустарнику, ограждениям, опорам освещения, иным элементам, не являющимся специально установленными на технологическом настиле перголами.

Покрытие площадки сезонного (летнего) кафе с количеством мест 10 и более - технологический настил, располагаемый:

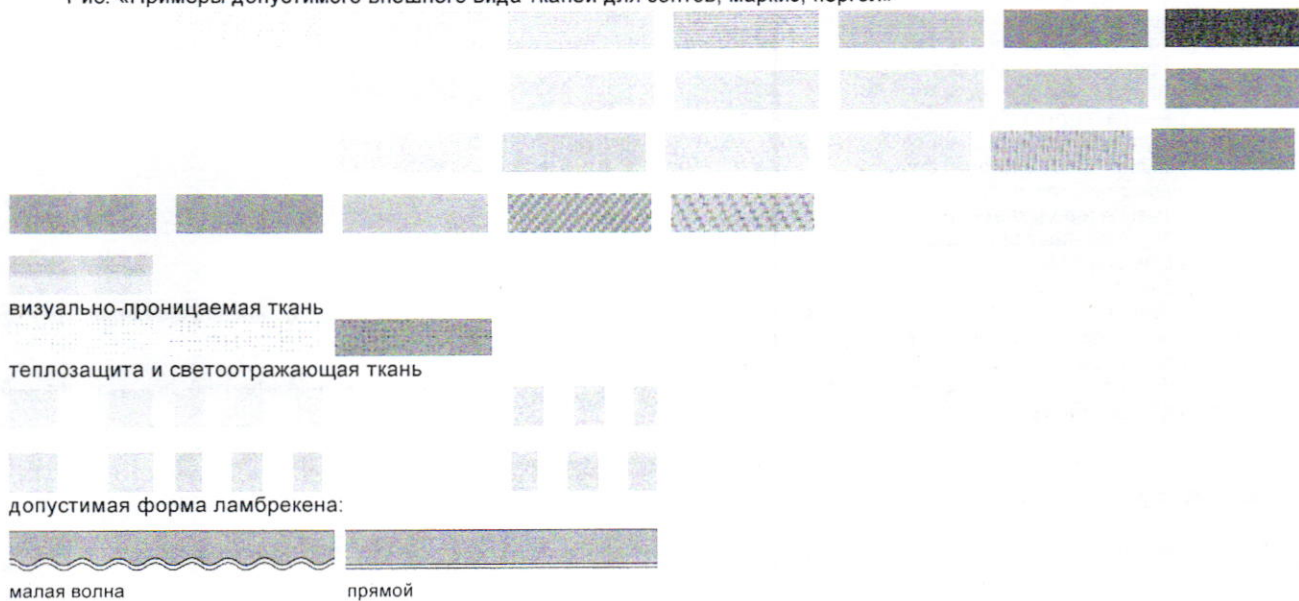
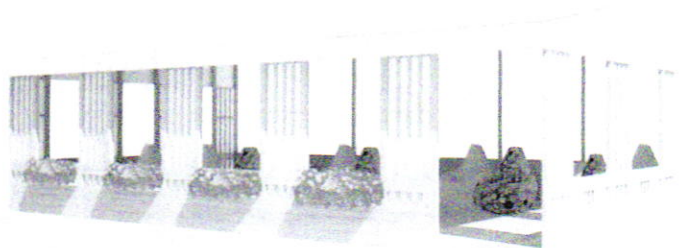
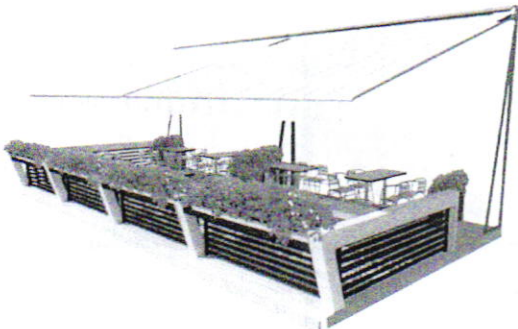
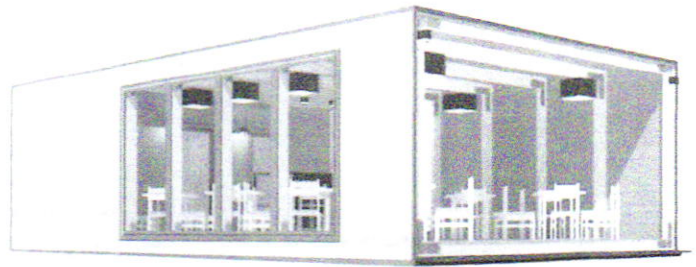
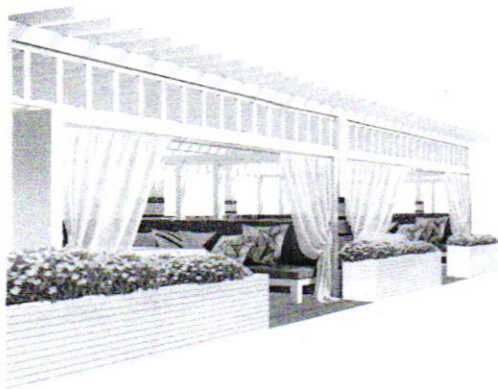
- на твердых покрытиях;
- на мягких покрытиях (грунтовых, травяных, щебеночных и т.п.), при условии доступа на технологический настил только с твердого покрытия.

Покрытие площадки сезонного (летнего) кафе с количеством мест менее 10 - твердое покрытие или технологический настил.

Перечень оборудования, необходимого для обслуживания покупателей (всех категорий населения) и обязательных при планировании, размещении и содержании площадки сезонного (летнего) кафе:

- информационно-декоративная вывеска;
- информационная доска;
- твердое покрытие или технологический настил;
- визуально проницаемое периметральное низкое ограждение;
- уличная мебель (столы, стулья и (или) кресла, и (или) диваны, и (или) лавки);
- универсальная урна;
- объекты (средства) наружного освещения;
- элементы, обеспечивающие доступность киоска, в том числе для МГН;
- мобильное озеленение;
- общественный туалет.

Перечень оборудования для обслуживания покупателей (всех категорий населения) при планировании, размещении и содержании площадки сезонного (летнего) кафе для повышения комфортности:

- устройства для защиты от дождя и солнечных лучей;
- обогревательные приборы, торгово-технологическое оборудование, мангал (не обязательно) при условии соблюдения требований пожарной безопасности.

Рис. «Основные параметры расстановки мебели на площадках сезонных (летних) кафе»
размещение столов и стульев:

двухместное размещение:

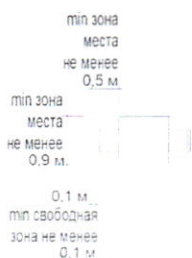

четырёхместное размещение:

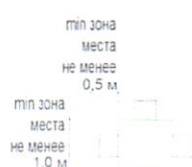

шестиместное размещение:

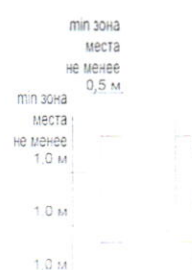

взаиморасположение мебели и проходы:

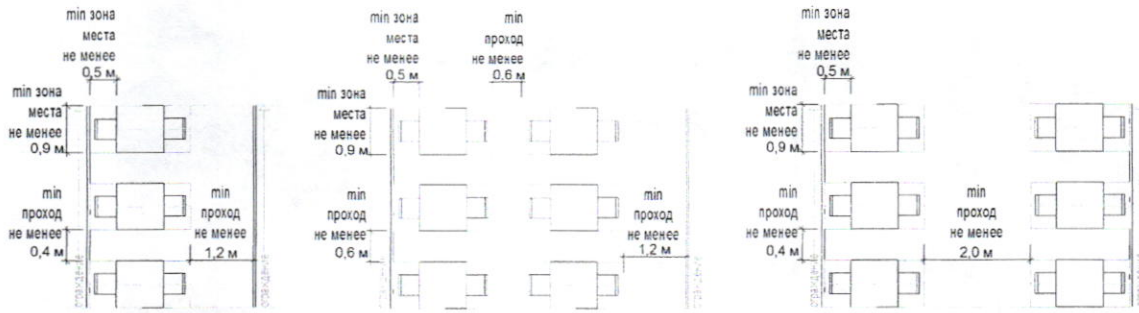

примеры допустимого внешнего вида столов и стульев (монохромный вариант):



примеры допустимого внешнего вида столов и стульев (цветной вариант):



размещение столов и кресел:

двухместное размещение:

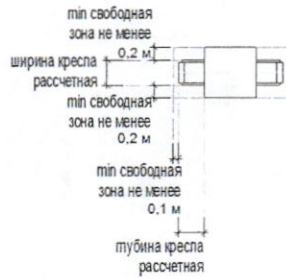

четырёхместное размещение:

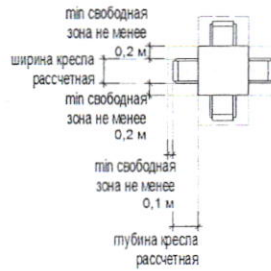

шестиместное размещение:

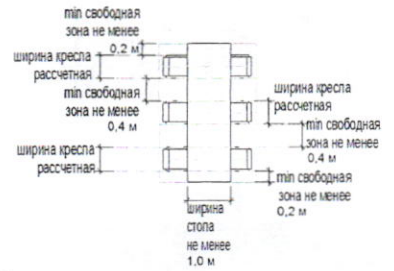

взаиморасположение мебели и проходы:

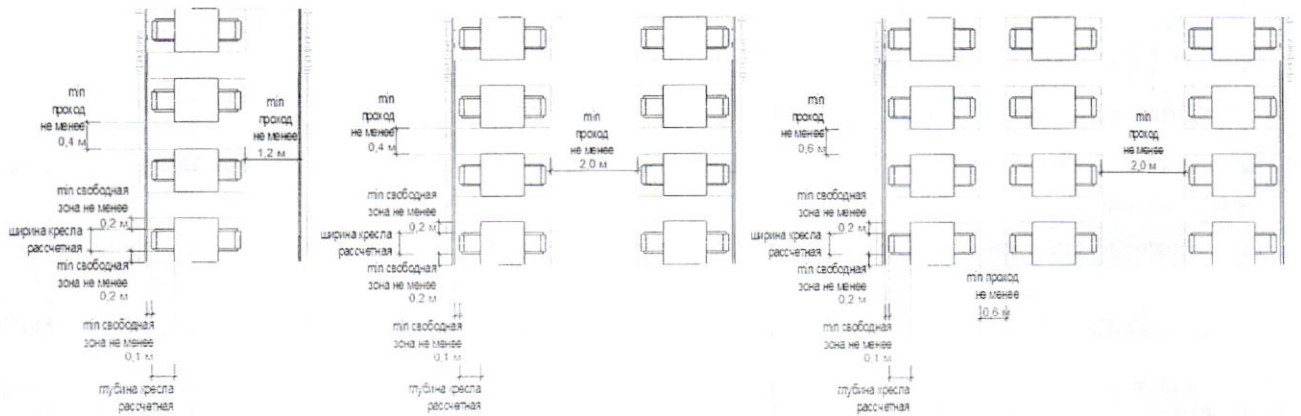

примеры допустимого внешнего вида столов и кресел (монохромный вариант):



примеры допустимого внешнего вида столов и кресел (цветной вариант):



размещение столов и диванов (кресел диванного типа, диванных модулей, уголков и т.п.):

двухместное размещение:

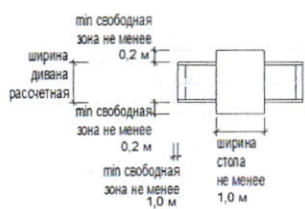

четырёхместное размещение:

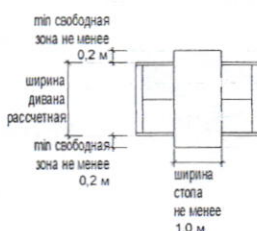

шестиместное размещение:

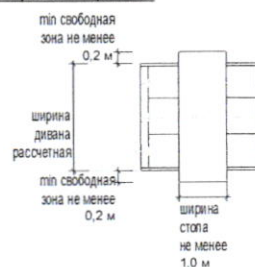

взаиморасположение мебели и проходы:

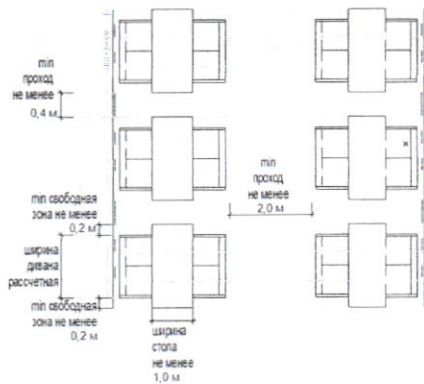
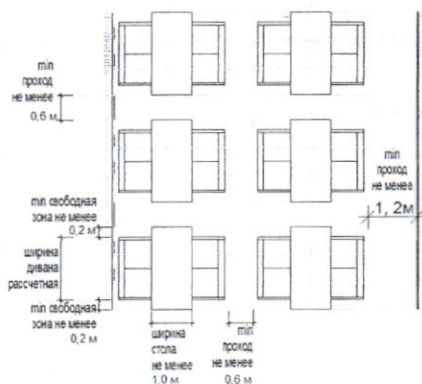
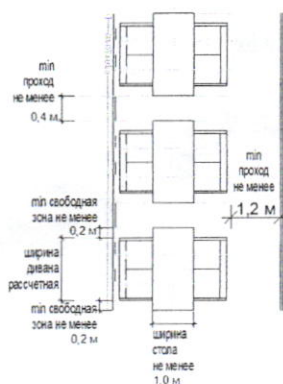

формула расчета площади места размещения нестационарного торгового объекта:

$$S_{НТО} = S^1 + S^2 \text{ где:}$$

$S_{НТО}$ - площадь места размещения нестационарного торгового объекта

S^1 - площадь места размещения нестационарного торгового объекта (рассчитывается по формуле павильона или киоска)

S^2 - площадь площадки сезонного (летнего) кафе

6. ОБЪЕКТ РЕАЛИЗАЦИИ СЕЛЬСКОХОЗЯЙСТВЕННЫХ И ДЕКОРАТИВНЫХ КУСТОВ И РАСТЕНИЙ

Объект реализации сельскохозяйственных и декоративных кустов и растений - комплекс временных строений (конструкций), состоящий из павильона (специализированного павильона, киоска) и оборудованной площадки экспонирования растений.

Типы оборудованных садовых центров:

- малый - площадка для экспонирования растений до 300 кв. м с продажей деревьев, кустарников, растений за исключением взрослых, полностью сформированных деревьев, высота которых превышает 2 метра, сопутствующих товаров;

- большой - площадка для экспонирования растений 300 - 800 кв. м с продажей деревьев, кустарников, растений.

сопутствующих товаров.

Рис. «Типы оборудованных садовых центров»

малый садовый центр:

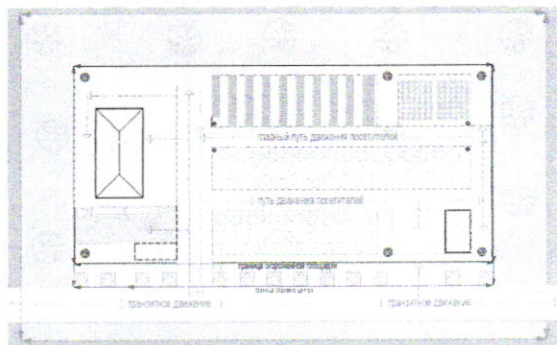

большой садовый центр:

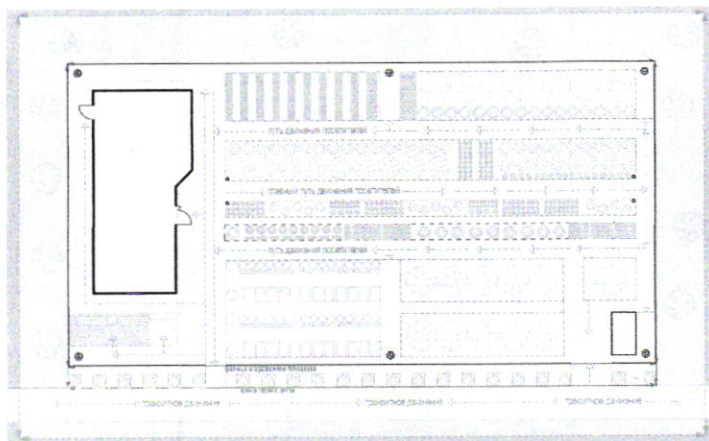

Состав площадок объекта реализации сельскохозяйственных и декоративных кустов и растений:

- административная площадка с нестационарным строением (сооружением);
- экспозиционная площадка;
- декоративная площадка;

Рис. «Состав площадок объект реализации сельскохозяйственных и декоративных кустов и растений»

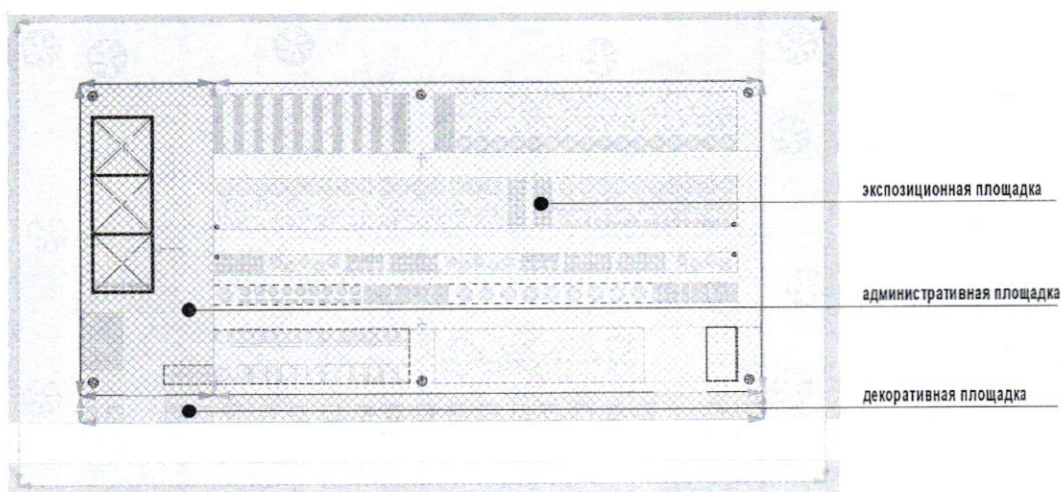

в огораживаемую территорию входят административная и экспозиционная площадки

Состав экспозиционной площадки:

- прикопная площадка (площадки) - экспонирование растений путем временного хранения в грунте без контейнеров;
- площадка (площадки) растений в контейнерах - экспонирование растений путем временного хранения в контейнерах;
- площадка (площадки) сопутствующих товаров;
- путь (пути) движения пешеходов (главный (не менее 2,0 м), второстепенные (не менее 1,2 м));
- технический проход (0,5 – 1,0 м);
- система наружного освещения;
- хозяйственная площадка с местом оперативного сбора мусора для переноса к контейнерной площадке, элементы инженерной инфраструктуры для организации полива, нестационарный общественный туалет (при его отсутствии на расстоянии более 100 м).

Рис. «Примеры экспозиционной площадки»

пример экспозиционной площадки (для малого павильона):

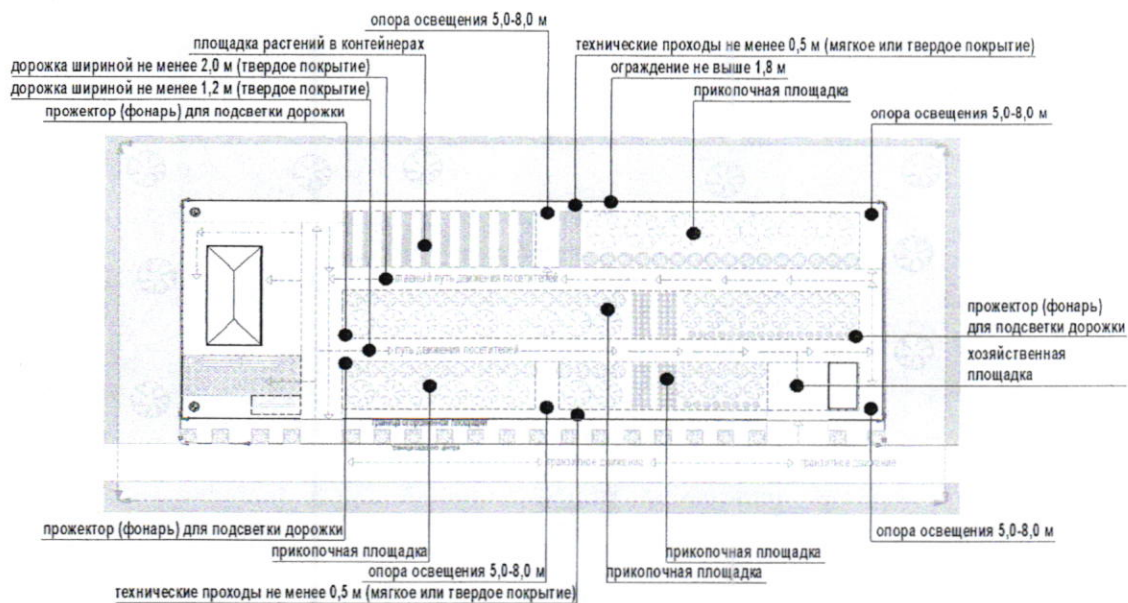

пример экспозиционной площадки (для сельскохозяйственного павильона):

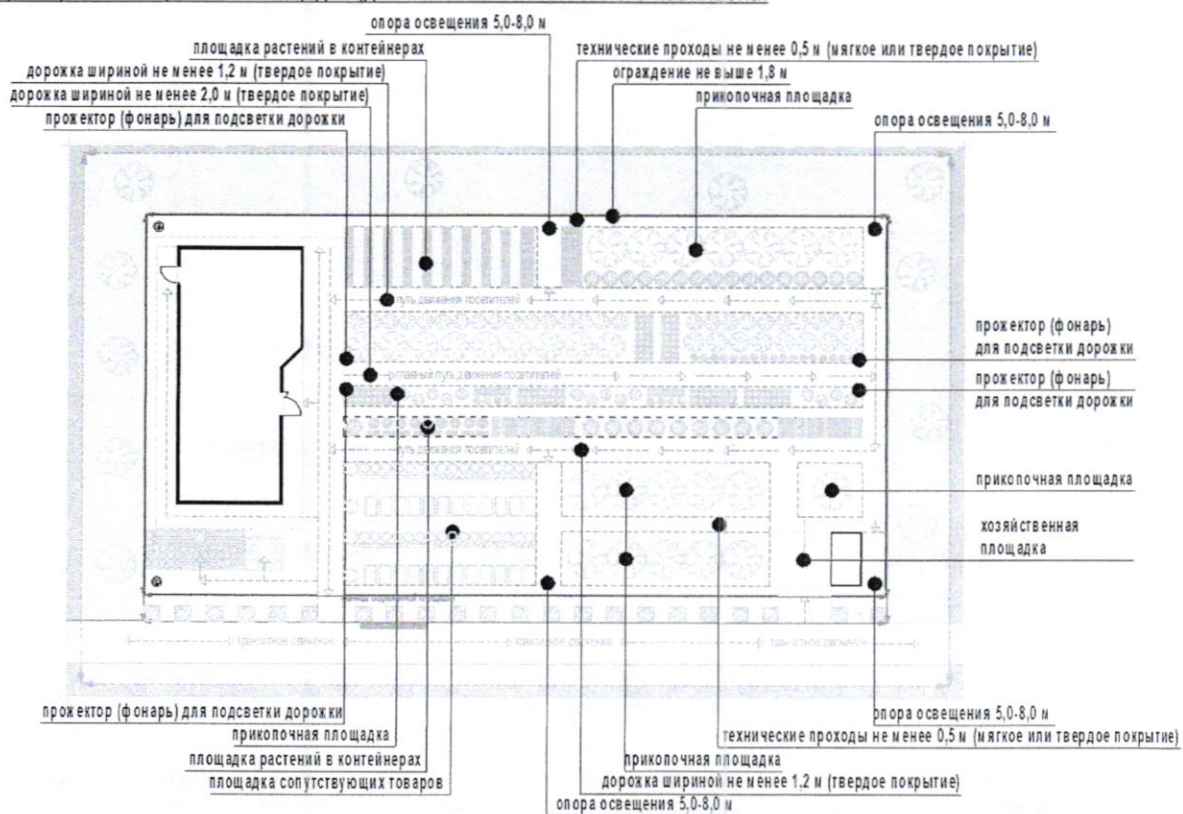

Покрытия площадок и дорожек объекта реализации сельскохозяйственных и декоративных кустов и растений:

- прикопачная площадка - мягкое (грунтовое);
- площадка растений в контейнерах - твердое покрытие и (или) резиновое (синтетическое), и (или) деревянный настил;
- площадка сопутствующего инвентаря - твердое покрытие и (или) деревянный настил;
- административная площадка - твердое покрытие и (или) деревянный настил;
- технические проходы - твердое покрытие и (или) отсев, резиновое (синтетическое), и (или) деревянный настил;
- пути пешеходного движения, хозяйственная площадка, площадка для посетителей - твердое покрытие и (или) деревянный настил;

Рис. «Основные параметры и подсчет места размещения нестационарного торгового объекта для объекта реализации сельскохозяйственных и декоративных кустов и растений»

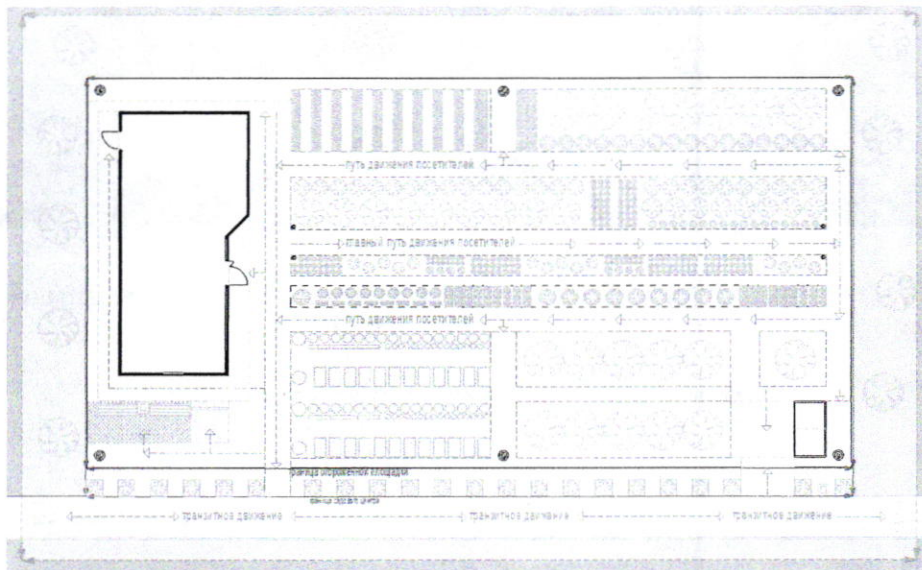

формула расчета площади места размещения нестационарного торгового объекта:

$$S_{\text{НТО}} = S^1 + S^2 + S^3 \text{ где:}$$

$S_{\text{НТО}}$ - площадь места размещения нестационарного торгового объекта

S^1 - площадь административной площадки (рассчитывается по формуле павильона или киоска + не менее 5 кв.м)

S^2 - площадь экспозиционной площадки;

S^3 - площадь декоративной площадки;

$$S^3 = D^2 \times \text{Ш}^3 \text{ где:}$$

D^2 - сумма ширины административной площадки и длины экспозиционной площадки

Ш^3 - не менее 1, 0 м.

Перечень оборудования, необходимого для обслуживания покупателей (всех категорий населения) и обязательных при планировании, размещении и содержании объекта реализации сельскохозяйственных и декоративных кустов и растений:

- информационно-декоративная вывеска;
- информационная доска;
- твердое покрытие или технологический настил;
- визуально проницаемое периметральное ограждение высотой не более 1,8 м;
- площадка для посетителей с не менее чем 1 лавочкой, урной;
- информационный стенд со схемой экспозиционной площадки;
- универсальные урны (не менее 2: при входе на объект, на экспозиционной площадке);
- объекты (средства) наружного освещения (опоры высотой 5,0 – 8,0 м по периметру объекта на расстоянии не более 12,0 м между опорами, вдоль путей движения пешеходов (прожекторы или столбики);
- элементы, обеспечивающие доступность объекта, в том числе для МГН;
- элементы озеленения;
- мобильная туалетная кабина.





II. Требования к внешнему виду элементов благоустройства, размещаемых совместно с нестационарными строениями, сооружениями.

1. Средства размещения информации на нестационарном строении, сооружении.

- вывески;
- информационные доски;
- элементы, составляющие вывески:
- информационное поле (ИП) в виде отдельных букв, крепящихся без фоновой основы непосредственно на фасад;
- декоративно-художественные элементы (ДЭ).

Виды информационных досок, допускаемых к размещению на НТО:

- доска, содержащая информацию о зарегистрированном (юридическом) наименовании предприятия, организационно – правовой форме, о режиме работы предприятия;
- меню;
- доска для ежедневной информации (грифельная доска).

Рис. «Основные параметры средств размещения информации»

элементы вывесок киосков и павильонов располагаются в виде отдельных элементов без фона:

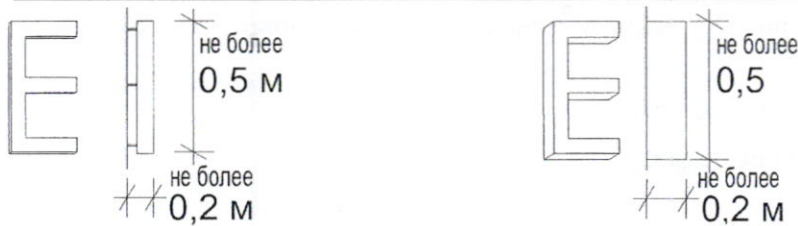

объемные буквы на дистанционных держателях

объемные буквы на скрытых держателях

схемы допустимого расположения средств размещения информации для киоска (павильона):

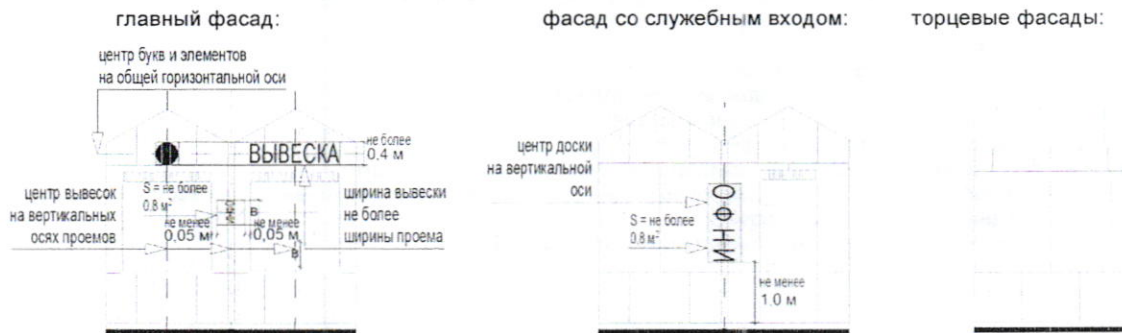

схемы допустимого расположения средств размещения информации для киоска (павильона):

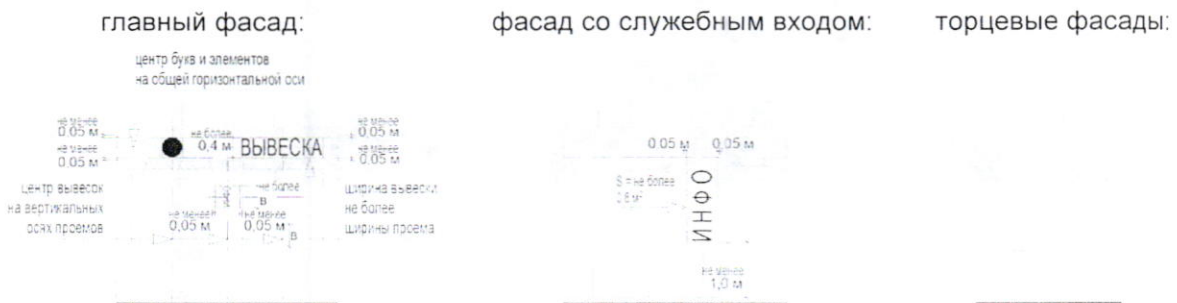

главный фасад:

фасад со служебным входом:

торцевые фасады:

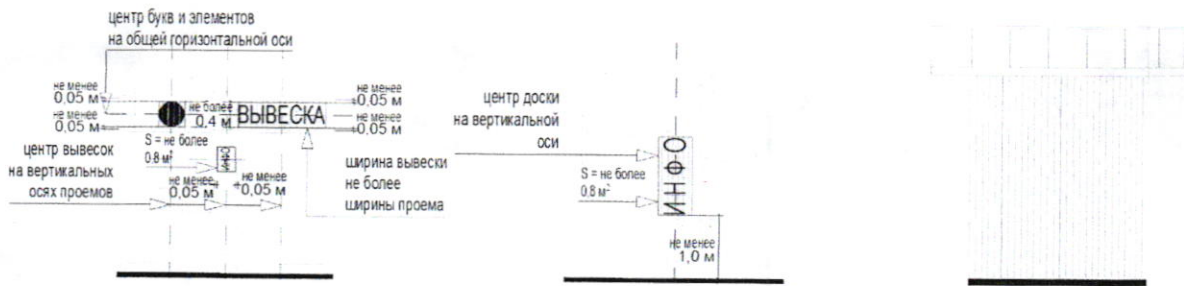

схемы допустимого расположения средств размещения информации для сельскохозяйственного павильона:

главный фасад:

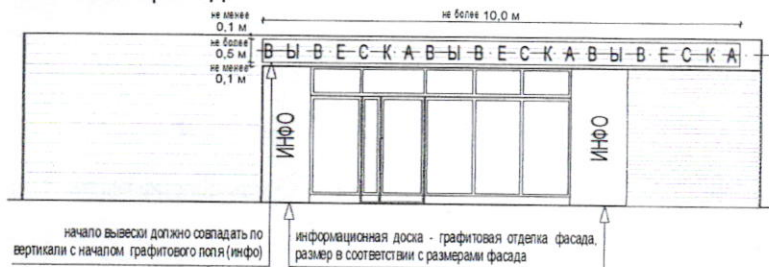

фасад со служебным входом:

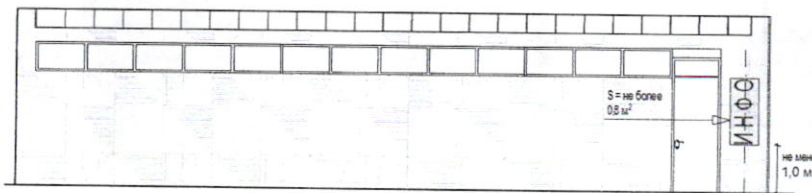

торцевые фасады:

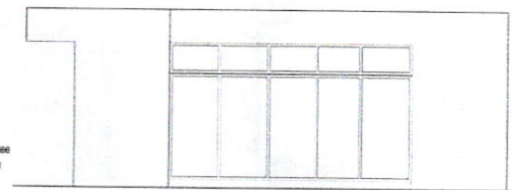

расположение средств размещения информации для жесткой палатки:

главный фасад:



фасад со служебным входом:

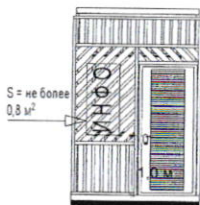

торцевые фасады:



Рис. «Внешний вид средств размещения информации»



алюминий, композит

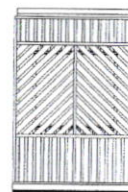
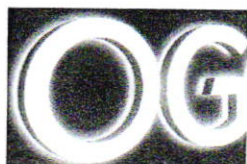

акрил светорассеивающий (задняя стенка оргстекло)



ПВХ (4-5 мм) «глухое лицо» задняя стенка оргстекло)



светодиодные модули

типы допустимой подсветки информационно-декоративной вывески

ТИП 1

контражурная

ТИП 2

комбинированная

(контражурная и

ТИП 3

торцевая

ТИП 4

объемная

фронтальная)

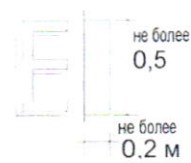
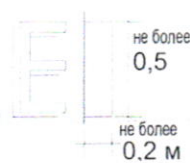
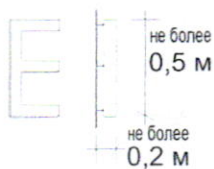
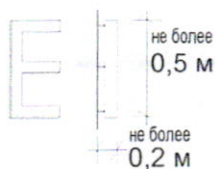

ЦВЕТ 1

(основной)

белый



для всех типов

ЦВЕТ 2

(альтернативный ЦВЕТУ 1)

зеленый



допустимо для аптек

ЦВЕТ 3

(альтернативный ЦВЕТУ 1)

желтый



допустимо для сезонных кафе

ЦВЕТ 4

(альтернативный ЦВЕТУ 1)

красный



допустимо для больших продовольственных павильонов (мини-маркетов)

допустимый внешний вид и расположение не графитовых информационных досок



зона размещения на фасаде с окном выдачи



акрил, стекло

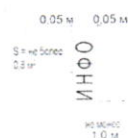

зона размещения на



акрил, стекло



алюминий



алюминий, оргстекло/стекло

2. Оформление витрин нестационарных строений, сооружений.

- витрина - обязательная остекленная часть фасадов нестационарных строений, сооружений (за исключением торговых палаток), которая дает возможность видеть со стороны улицы выкладку, демонстрацию товаров, декоративно-художественных элементов и информации, относимых к специализации нестационарных строений, сооружений, а также при необходимости процесс обслуживания покупателей;

- витрина (остекление витрины, межвитринное пространство от остекления до помещения) должна содержаться в чистоте; не

допускаются неисправные источники света, баннеры или непрозрачная пленка на остеклении, пыль, грязь, тара, битое стекло, поврежденное оборудование и инвентарь, пластик и иные материалы вместо остекления, ржавчина, трещины, заплатки, дыры, следы горения, визуально воспринимаемые разрушения фактурного и красочного (штукатурного) слоев отделки, запотевание, мерцающие панно, бегущая строка, вандальные изображения, решетки из арматуры;

- при ремонтных работах, смене экспозиции межвитринного пространства остекление витрины должно быть закрыто однотонной непрозрачной плотной бумагой (картоном, тканью) с информацией о дате открытия;

- межвитринные пространства должны своевременно оформляться по праздничной тематике в соответствии с перечнем государственных праздников, памятных и значимых дат, установленных нормативными правовыми актами Российской Федерации, Московской области, муниципальных образований.

Рис. «Примеры внешнего вида витрин»



открытая витрина
(вид на торговый зал)

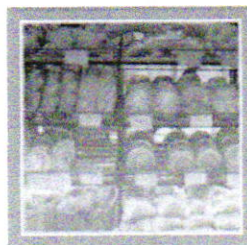

открытая витрина
(вид на место продавца
через экспозицию)

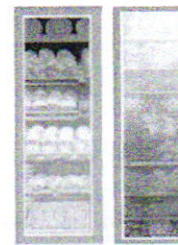

закрытая витрина
(за экспозицией жесткий
непрозрачный фон)

3. Объекты (средства) наружного освещения нестационарных торговых объектов.

Все нестационарные торговые объекты в вечерне-ночное (темное) время суток должны быть освещены энергосберегающими светильниками в часы работы и в нерабочее время (освещение витрины учитывается).

Рис. «Внешний вид объектов (средств) наружного освещения»

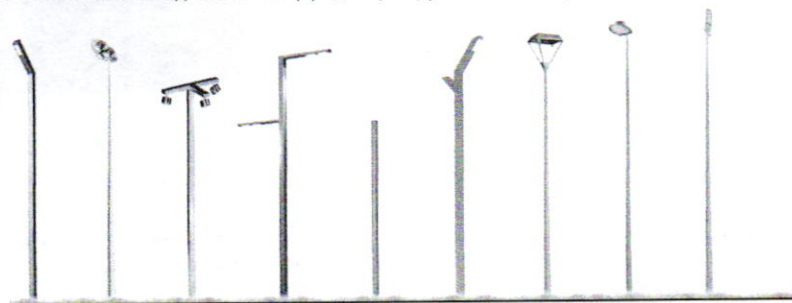

на опорах и консолях:



цветовая температура: 2 700 - 4 000 К
степень защиты: не менее IP65
тип ИС: LED
индекс цветопередачи: 90

накладные:



цветовая температура: 2 700 - 4 000 К
степень защиты: не менее IP65
тип ИС: LED

индекс цветопередачи: 90

подвесные на поручнях, навесах, тентах и т.д.:

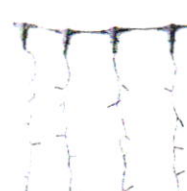
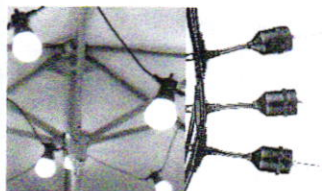

степень защиты: не менее IP65
тип ИС: LED

4. Контейнеры для мобильного озеленения мест размещения нестационарных торговых объектов.

Контейнеры для мобильного озеленения мест размещения нестационарных торговых объектов: должны быть прочными, лаконичной формы (квадрат, цилиндр и т.д.), серых оттенков (цвет близкий к RAL 7037 или матовый металл, камень, имитация камня из композита), без рисунков; высотой не более 60 см.

Рис. «Внешний вид контейнеров»

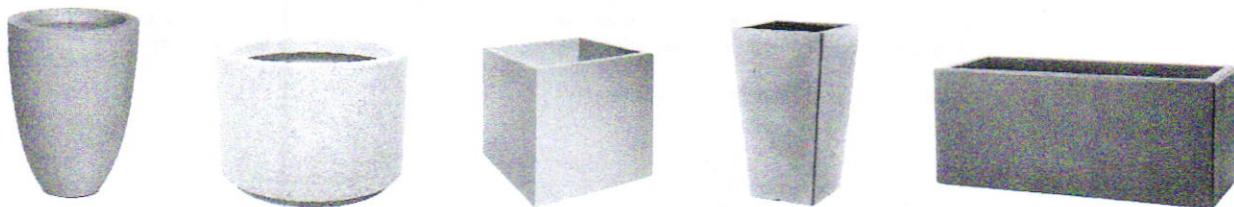

5. Урны.

При каждом прилавке (киоски, палатки), входе для посетителей (павильоны, специализированные павильоны), возле нестационарных общественных туалетов, при входах и на площадках с доступом посетителей должны быть размещены универсальные урны (ориентировочный размер 560x360x1030 (ДхШхВ).

Внешний вид урн:

- цвет серый, приближенный к RAL7037 или матовый металл;
- материал бака сталь, порошковая окраска в заводских условиях;
- материал облицовки сталь, порошковая окраска в заводских условиях (допускается вставка из деревянных или композитных ламелей).

Рис. «Внешний вид урн»



схема урны



одноцветная

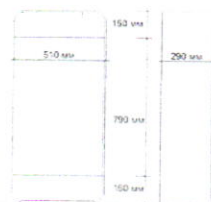
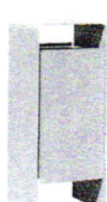

двухцветная



с деревянной вставкой



с перфорированной вставкой

6. Элементы, обеспечивающие доступность нестационарных строений, сооружений, в том числе для беспрепятственного доступа к ним и использования их инвалидами и другими маломобильными группами населения (далее – МГН).

В павильонах (специализированных павильонах), нестационарных общественных туалетах, на площадках с доступом посетителей как минимум один вход должен быть адаптирован для МГН.

Основные элементы входов с адаптацией для МГН:

- свободная зона перед входной дверью (пандусом, лестницей);
- лестница, пандус, входная площадка;
- дверное пространство;
- свободная зона перед входной дверью (пандусом, лестницей), а также перед прилавком (для киосков, палаток) должны быть

представлены в контрастно-рельефном виде:

путь должен быть показан **рельефными полосами**, а перед препятствиями - **конусами**;

напольные тактильные указатели могут быть представлены в виде тактильной плитки или специального универсального покрытия.

Рис. «Внешний вид навигационного напольного тактильного покрытия»

тактильная плитка (не менее 500x500 для площадки НТО (свободной зоны), не менее 300x300 для входной площадки):

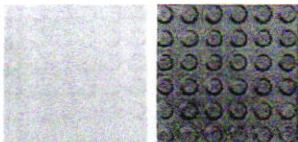

конус с линейным расположением
(предупреждение о препятствии)



рельефные направляющие полосы
(направление движения)

схема расположения тактильной плитки при входной группе для посетителей:



схема расположения тактильной плитки при входной группе для посетителей (без подъема):



схема расположения тактильной плитки при окне для выдачи товаров (прямой подход):

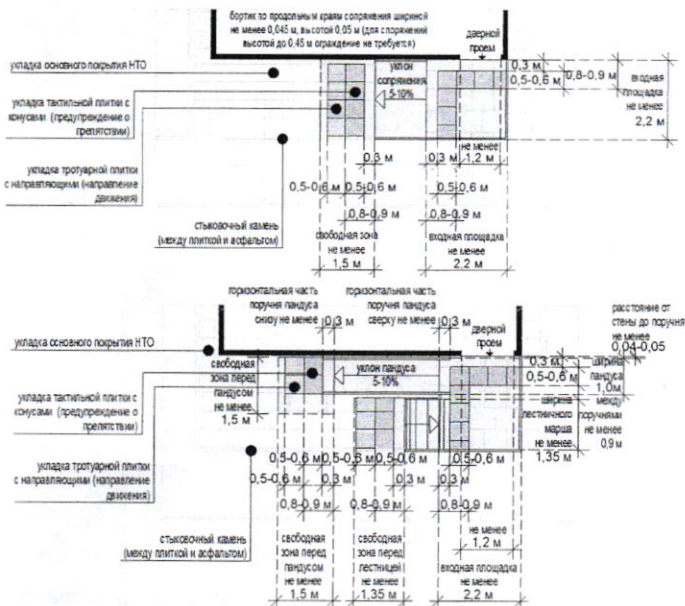

схема сопряжения существующего тротуара, тактильной тротуарной плитки, тротуарной плитки:

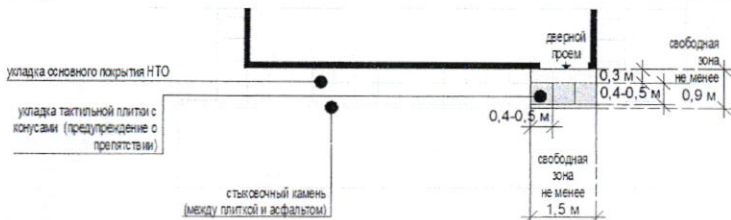

схема сопряжения существующего тротуара, тактильного покрытия:

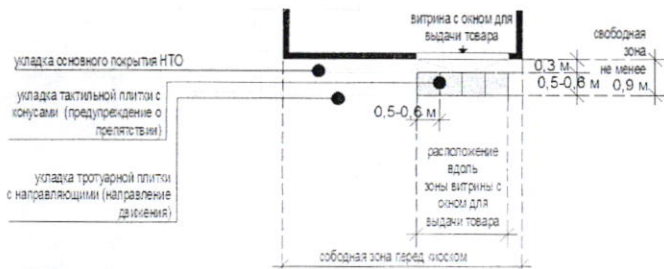

Для доступности незрячих и слабовидящих лестница должна быть оборудована специальной контрастной маркировкой ступеней (первая и последняя ступени лестничного марша).

Рис. «Внешний вид контрастной маркировки на ступенях»

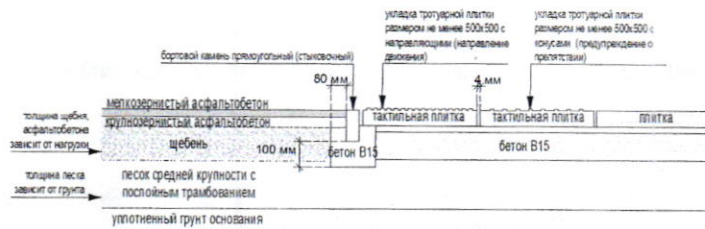
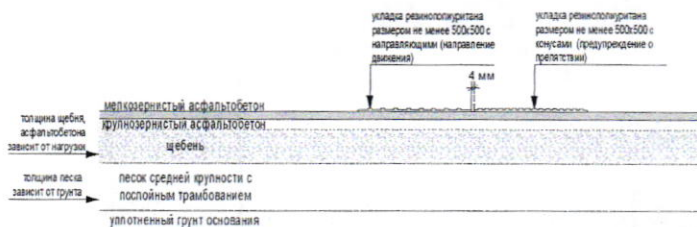

Обустройство входной двери (витрины с остеклением ниже 1,0 м от уровня земли):

- ширина дверного проема не менее 1,2 м;
- должна быть предусмотрена контрастная маркировка;
- рекомендуются специальные тактильно-наглядные информационные таблички справа или слева от остекления с информацией о функции нестационарного строения, сооружения;
- обязательна установка доводчика, рекомендуется автоматическая установка закрывания.

Рис. «Внешний вид контрастной маркировки входа»

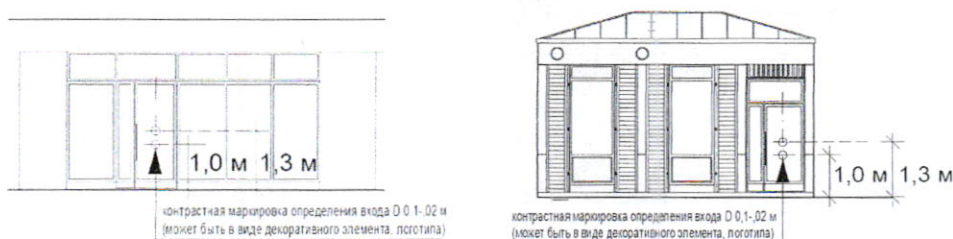

Иные элементы, обеспечивающие доступность для беспрепятственного доступа к ним и использования их МГН, выполняются в соответствии с «СП 59.13330.2016. Свод правил. Доступность зданий и сооружений для маломобильных групп населения. Актуализированная редакция СНиП 35-01-2001».

7. Общественный туалет нестационарного типа.

Общественный туалет нестационарного типа - мобильная туалетная кабина (мобильный туалетный модуль), размещаемый и оборудуемый в соответствии с санитарно-эпидемиологическими нормами и правилами при отсутствии стационарных общественных туалетов;

- общественные туалеты нестационарного типа должны быть доступны для маломобильных групп населения;
- общественные туалеты нестационарного типа планируют из расчетной нагрузки на санитарные приборы:
- для мужчин (50% посетителей): один унитаз на 30 сотрудников, 60 посетителей; один писсуар на 18 сотрудников, 80 посетителей; один умывальник на четыре унитаза, но не менее одного умывальника на одну мобильную туалетную кабину;
- для женщин (50% посетителей): один унитаз на 15 сотрудников, 30 посетителей; один умывальник на два унитаза, но не менее одного умывальника на одну мобильную туалетную кабину;

- не допускается установка мобильных туалетных кабин из пластика (в том числе однослойного пластика).

Рис. «Внешний вид общественных туалетов нестационарного типа»

с общим входом для мужчин и женщин:

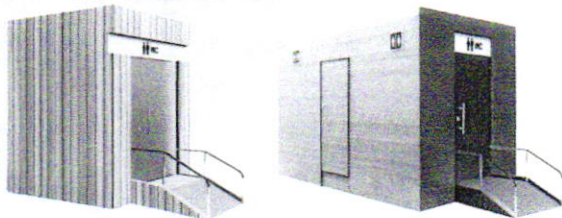

с отдельными входами (помещениями)
для мужчин и женщин:

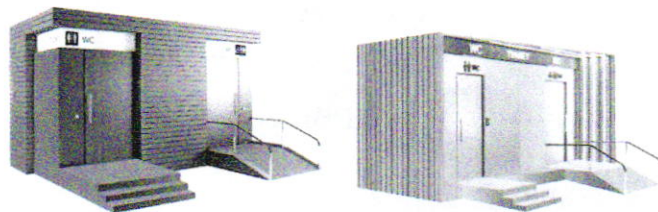

I. Требования к внешнему виду некапитальных сооружений на ярмарках, размещенных на территории городского округа Мытищи.



ЗАКРЫТЫЙ ШАТЕР:

сезонность:



ВМЕСТИМОСТЬ:

многоместный с доступом посетителей из расчета 1,5 - 2 м/чел.;

двухскатный шатер с размерами:

10м x 20м, 10м x 30м, 10м x 50м (без внутренних стоек);

15м x 20м, 15м x 30м, 15м x 40м (без внутренних стоек);

высота шатра:

минимальная высота опоры - не менее 3,5 м (для шатров 10м x 20м,

15м x

20м), в иных случаях не менее 4 м ;

максимальная высота шатра от отметки земли до верхней отметки самого высокого конструктивного элемента шатра - не более 7,5 м;

установка без фундамента (крепление конструкции к поверхности, на которую ставится шатер, или утяжеление конструкции утяжелителями);

максимальное количество торговых мест в шатре:

не более 20 торговых мест в одном ряду;

не более 70 торговых мест в одном шатре всего;

материалы изготовления:

пластиковые детали только в дверных (витражных) системах, допускаются в стеновых панелях в зимнее время;

каркас: усиленный профиль каркаса, рассчитанный на сильный порывистый ветер и большое количество осадков, анодированный алюминий;

тентовое полотно: не допускаются брезент, палаточная ткань, терпаулин, акрил;

кольца-люверсы, крепежные элементы: нержавеющие металлические сплавы;

комплектующие для шатров:

климатическое оборудование (отопление, кондиционирование, поддержание микроклиматических условий);

освещение прожекторами дневного света внутреннего пространства шатра, входов в шатер;

модульный пол (подиум), дверные, витражные системы, стеновые панели (допускаются в зимнее время).

Рис. «Внешний вид закрытого шатра»

Типы крыши:



обычная двухскатная



закругленная двухскатная

Основные типы оконных проемов:



арочные

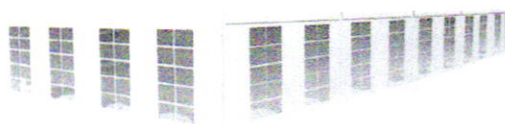

прямоугольные

Основные типы дверных проемов:



витражная система



неогороженный проем

Основные цвета тентовой ткани:



RAL 9016



RAL 9003



RAL 9010



RAL 9035



RAL 9047



RAL 9010



RAL 9018



RAL 9002



RAL 7010



RAL 7011



RAL 7015



RAL 7024



RAL 7039



RAL 7037

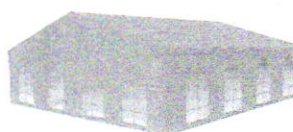

RAL 6003



RAL 6013



RAL 7009



RAL 7003

Расположение изображений (орнаментов, декора, брендинга)



изображение на фронтоне



изображение в виде нижнего пояса



изображения тематические не более чем на 50% продольных стен, локальный декор на торцевых стенах



ОТКРЫТЫЙ ШАТЕР:

сезонность:



вместимость:

многоместный с доступом посетителей из расчета 1,5 м/чел.;

двухскатный шатер с размерами:

10м x 20м, 10м x 30м, 10м x 50м (без внутренних стоек);

15м x 20м, 15м x 30м, 15м x 40м (без внутренних стоек);

20м x 30м, 20м x 50м (не более чем с 2 рядами внутренних стоек);

высота шатра:

минимальная высота опоры - не менее 3 м (для шатров 10м x 20м, 15м x 20м), в иных случаях не менее 4 м ;

15м x

максимальная высота шатра от отметки земли до верхней отметки самого высокого конструктивного элемента шатра - не более 7,5 м;

установка без фундамента (крепление конструкции к поверхности, на которую ставится шатер, или утяжеление конструкции утяжелителями);

максимальное количество торговых мест в шатре:

не более 20 торговых мест в одном ряду;

не более 80 торговых мест в одном шатре всего;

материалы изготовления:

без пластиковых деталей;

каркас: усиленный профиль каркаса, рассчитанный на сильный порывистый ветер и большое количество осадков, анодированный алюминий;

тентовое полотно: не допускаются брезент, палаточная ткань, терпаулин, акрил;

кольца-люверсы, крепежные элементы: нержавеющие металлические сплавы;

комплектующие для шатров:

освещение прожекторами дневного света внутреннего пространства шатра в вечернее время;

модульный пол (подиум).

Рис. «Внешний вид открытого шатра»

Тип крыши: двухскатный

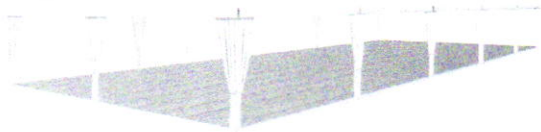

Основные цвета тентовой ткани

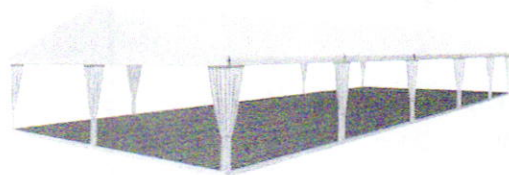
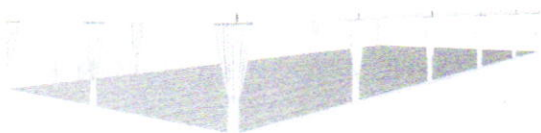

RAL 9016



RAL 9003



RAL 9010



RAL 9035



RAL 9047



RAL 9010



RAL 9018



RAL 9002

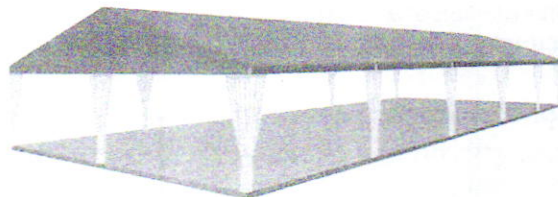
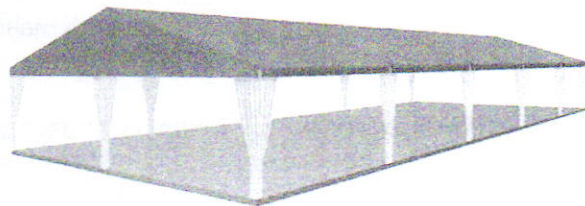
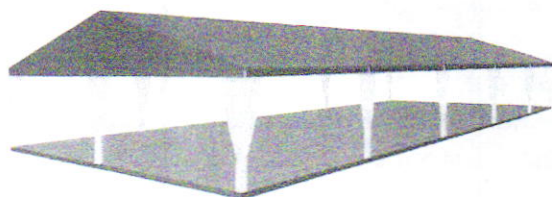
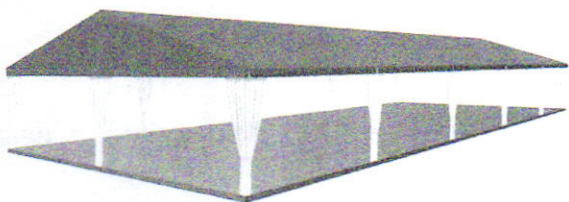

Цвета тентовой ткани перекрытия



RAL 7010



RAL 7011



RAL 7015



RAL 7024



RAL 7039



RAL 7037

Цвета завесей:



Расположение изображений (орнаментов, декора, брендинга):

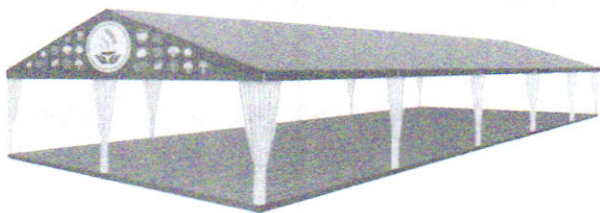

изображение на фронтоне

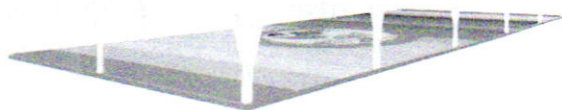

изображение на полу



ПОЛУОТКРЫТЫЙ ШАТЕР:

сезонность:



варианты в зависимости от вместимости:
 многоместный с доступом посетителей;

индивидуальный без доступа посетителей.



ПОЛУОТКРЫТЫЙ МНОГОМЕСТНЫЙ ШАТЕР С ДОСТУПОМ ПОСЕТИТЕЛЕЙ № 1 двухскатный шатер с размерами:

10м x 20м, 10м x 30м, 10м x 50м (без внутренних стоек);

15м x 20м, 15м x 30м, 15м x 40м (без внутренних стоек);

20м x 30м, 20м x 50м (не более чем с 2 рядами внутренних стоек);

высота шатра:

минимальная высота опоры - не менее 3 м (для шатров 10м x 20м, 15м x 20м), в иных случаях не менее 4 м;

максимальная высота шатра от отметки земли до верхней отметки самого высокого конструктивного элемента шатра - не более 7,5 м;

установка без фундамента (крепление конструкции к поверхности, на которую ставится шатер, или утяжеление конструкции утяжелителями);

максимальное количество торговых мест в шатре:

не более 20 торговых мест в одном ряду;

не более 80 торговых мест в одном шатре всего;

материалы изготовления:

без пластиковых деталей;

каркас: усиленный профиль каркаса, рассчитанный на сильный порывистый ветер и большое количество осадков, анодированный алюминий;

тентовое полотно: не допускаются палаточная ткань, терпаулин, акрил;

кольца-люверсы, крепежные элементы: нержавеющие металлические сплавы;

комплектующие для шатров:

освещение прожекторами дневного света внутреннего пространства шатра;

модульный пол (подиум).

Рис. «Внешний вид полуоткрытого многоместного шатра с доступом посетителей № 1»

Тип крыши: двухскатный

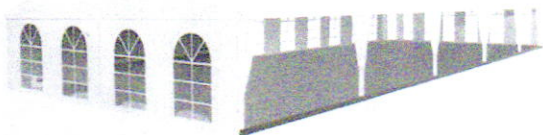

Варианты расположения стен:

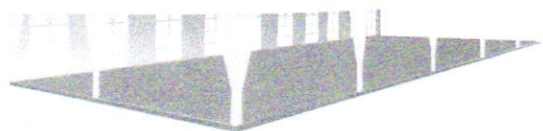

одна стена (с окнами или глухая)

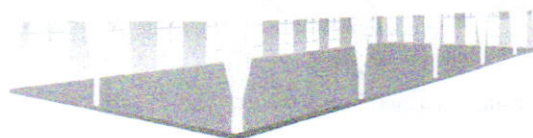

две смежные стены (с окнами или глухие)

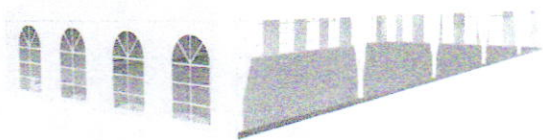

три смежные стены (с окнами или глухие)



две параллельные стены (не менее чем одна с окнами)

Основные цвета тентовой ткани:



RAL 9016



RAL 9003



RAL 9010



RAL 9035



RAL 9047



RAL 9010



RAL 9018



RAL 9002

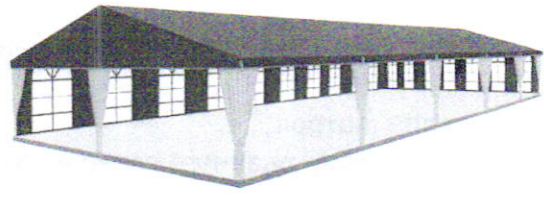
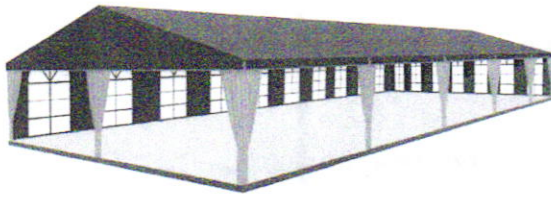
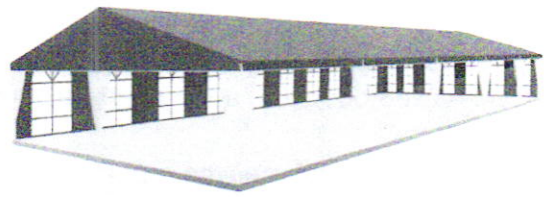
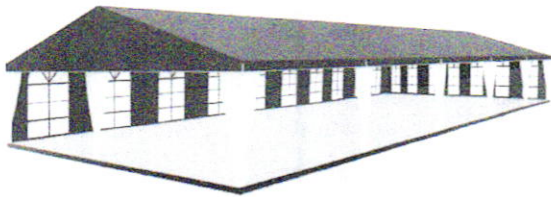

Цвета тентовой ткани перекрытия и стен (внутри и снаружи):



RAL 7010



RAL 7011



RAL 7015



RAL 7024



RAL 7039



RAL 7037

Цвета завесей:



RAL 9016



RAL 9003



RAL 9010



RAL 1016



RAL 1018



RAL 6019



RAL 6027



RAL 1003

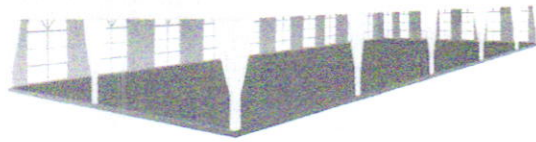

Цвета тентовой ткани перекрытия и стен (снаружи), завесей:



RAL 9016



RAL 9003



RAL 9010



RAL 9035



RAL 9047



RAL 9010



RAL 9018



RAL 9002



RAL 7010



RAL 7011



RAL 7015



RAL 7024



RAL 7039



RAL 7037

Цвета тентовой ткани стен (внутри):



RAL 9016



RAL 9003



RAL 9010



RAL 1016



RAL 1018



RAL 6019



RAL 6027



RAL 1003



RAL 5024

Расположение изображений (орнаментов, декора, брендинга):



изображение на фронтоне



изображение на полу



изображение тематическое не более чем на 50% одной продольной стены

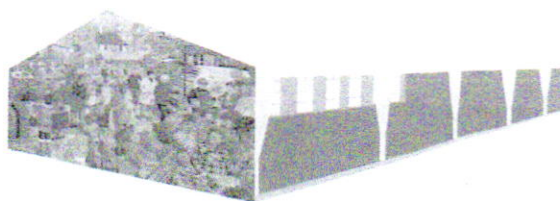

изображения на торцевых стенах



ПОЛУОТКРЫТЫЙ МНОГОМЕСТНЫЙ ШАТЕР С ДОСТУПОМ ПОСЕТИТЕЛЕЙ № 2

арочный шатер с размерами: 5м x 20м, 5м x 25м

высота шатра: минимальная высота опоры - не менее 3 м;

максимальная высота шатра от отметки земли до верхней отметки самого высокого конструктивного элемента шатра - не более 6 м;

установка без фундамента (крепление конструкции к поверхности, на которую ставится шатер, или утяжеление конструкции утяжелителями);

максимальное количество торговых мест в шатре:
не более 20 торговых мест в одном ряду;

материалы изготовления: без пластиковых деталей;

каркас: усиленный профиль каркаса, рассчитанный на сильный порывистый ветер и большое количество осадков, анодированный алюминий;

тентовое полотно: не допускаются палаточная ткань, терпаулин, акрил;

кольца-люверсы, крепежные элементы: нержавеющие металлические сплавы;

комплектующие для шатров:

освещение прожекторами дневного света внутреннего пространства шатра;

модульный пол (подиум).

Рис. «Внешний вид полуоткрытого многоместного шатра с доступом посетителей № 2»
Тип крыши: арочный

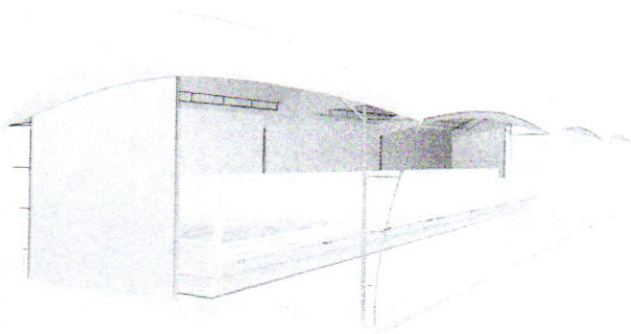

Варианты расположения стен:

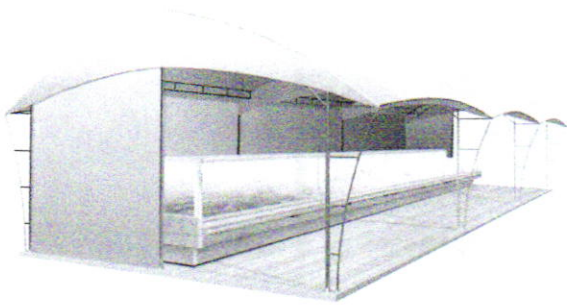

одна продольная стена глухая,
внешние торцевые стены $\frac{1}{2}$ от ширины шатра глухие

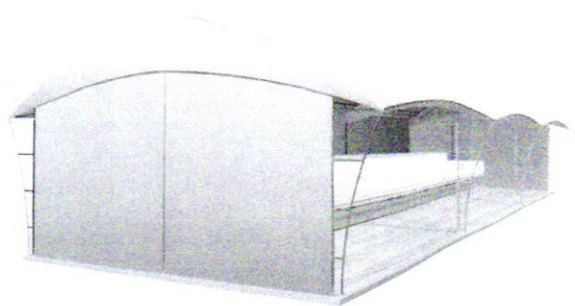

одна продольная стена глухая,
внешние торцевые стены глухие

Варианты расположения завесей углов:

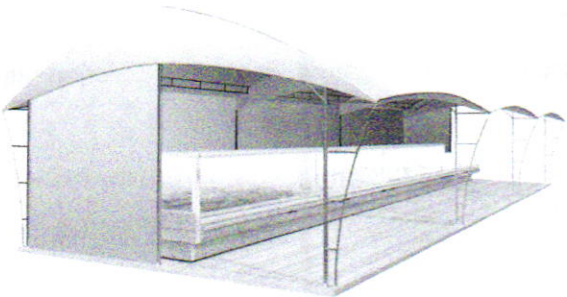

без завесей

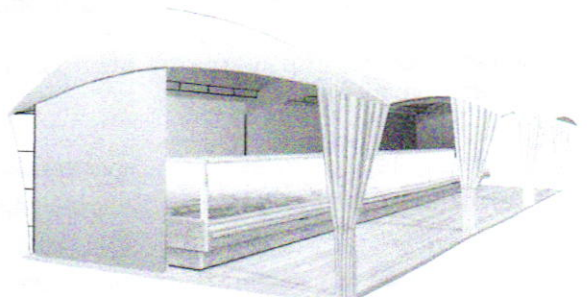

с завесями

Основные цвета тентовой ткани:

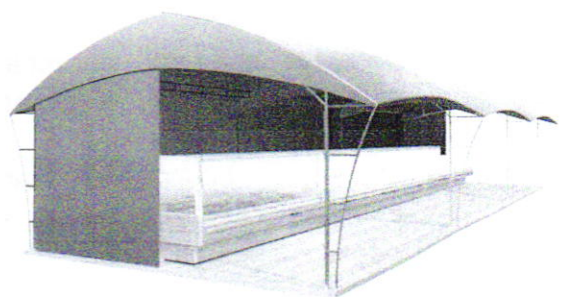
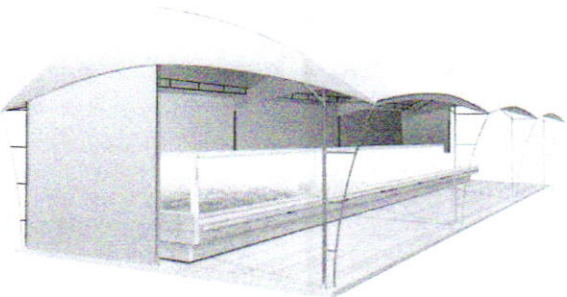

RAL 9016



RAL 9003



RAL 9010



RAL 9035



RAL 9047



RAL 9010



RAL 9018



RAL 9002

Расположение изображений (орнаментов, декора, брендинга):

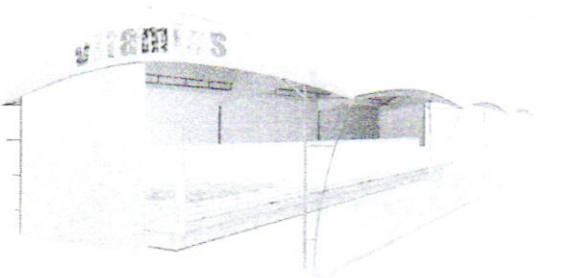

на фронтоне

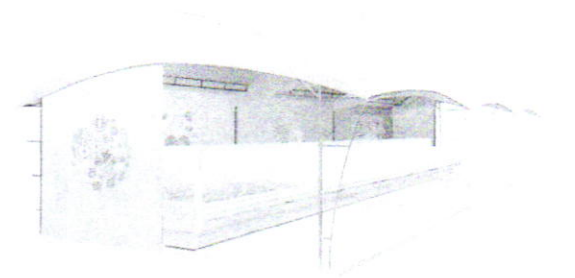

на торцевой стене и (или)
с внутренней стороны продольной стены

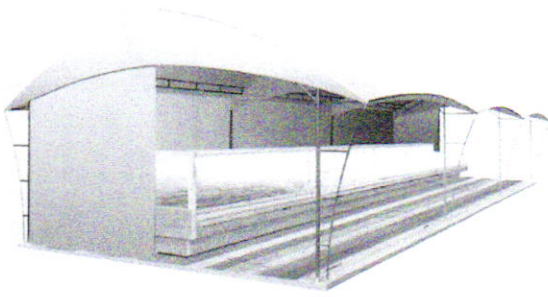

изображение на полу

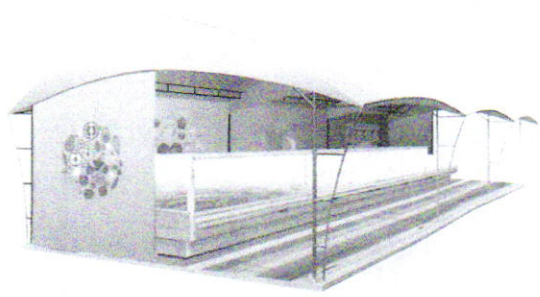

изображение на полу, на торцевой стене и (или)
с внутренней стороны продольной стены

ПАГОДА:

сезонность:



индивидуальный без доступа посетителей.

вместимость: индивидуальный, без доступа посетителей

четырёхгранное сооружение с пагодной крышей и размерами: 3м x 3м; 6м x 3м;

высота пагоды: минимальная высота опоры - не менее 2,2 м;

максимальная высота пагоды от отметки земли до верхней отметки самого высокого конструктивного элемента шатра - не более 5 м;

установка без фундамента (крепление конструкции к поверхности, на которую ставится шатер, или утяжеление конструкции утяжелителями);

максимальное количество пагод в ряду: не более 50;

материалы изготовления: без пластиковых деталей;

каркас: усиленный профиль каркаса, рассчитанный на сильный порывистый ветер и большое количество осадков, анодированный алюминий;

тентовое полотно: не допускается терпаулин;

кольца-люверсы, крепежные элементы: нержавеющие металлические сплавы;

комплектующие для пагоды:

освещение прожекторами дневного света внутреннего пространства пагоды;

модульный пол (подиум) рекомендуется.

Рис. «Внешний вид пагоды»

Тип крыши: пагода

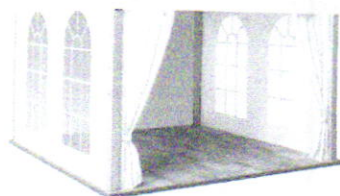

Варианты стен:

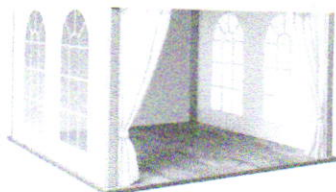

2 стены визуально
проницаемые



все стены глухие

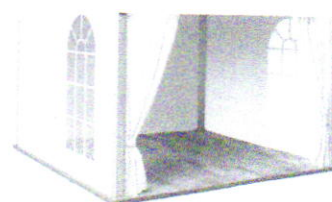

2 стены визуально
проницаемые частично 1/2

Варианты расположения занавесей углов:

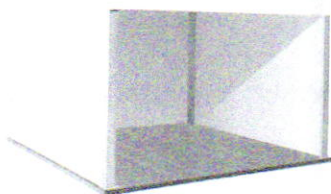

без занавесей

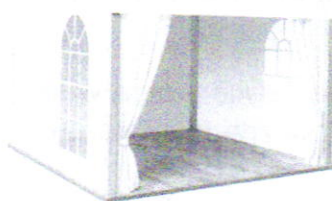

с занавесями

Основные цвета тентовой ткани:



RAL 9016



RAL 9003



RAL 9010



RAL 1016



RAL 1018



RAL 6019



RAL 6027



RAL 1003



RAL 5024

Расположение изображений (орнаментов, декора, брендинга):



на фасадном ламбрекене

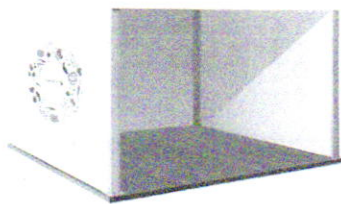

на торцевых стенах

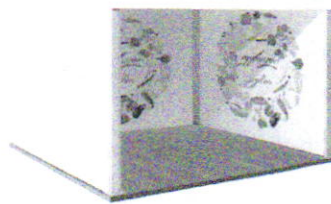

на внутренних поверхностях



на фасадном ламбрекене, торцевых стенах, внутренних поверхностях



ПАЛАТКА:

сезонность:



двухскатная или плоская крыша с размерами:

минимальный габарит 2,0x2,0 м;

максимальный габарит квадратной 3,0x3,0 м;

высота палатки: минимальная высота внутри - не менее 2,2 м;

максимальная высота палатки от отметки земли до верхней отметки самого высокого конструктивного элемента палатки - не более 4 м;

установка без фундамента (крепление конструкции к поверхности, на которую ставится палатка, или утяжеление конструкции утяжелителями);

максимальное количество палаток в ряду: не более 50.

ЖЕСТКАЯ ПАЛАТКА

материалы изготовления:

каркас: деревянный профиль каркаса, рассчитанный на сильный порывистый ветер и большое количество осадков;

обшивка: вагонка;

кровля: металлочерепица или вагонка (подшивка вагонка);

крепежные элементы: нержавеющие металлические сплавы;

комплектующие для палаток:

ставень-навес с откидным запорным устройством и держателями;

дверь деревянная;

освещение прожекторами дневного света внутреннего пространства палатки, архитектурно-художественное освещение;

модульный пол (подиум).

Рис. «Внешний вид жесткой палатки»

Тип крыши: двухскатная

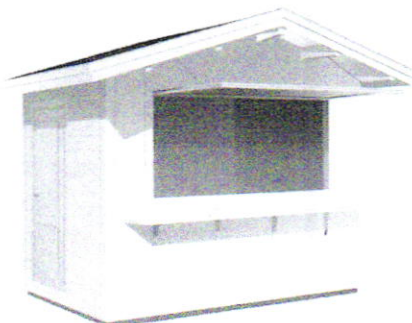

Варианты стилистики:

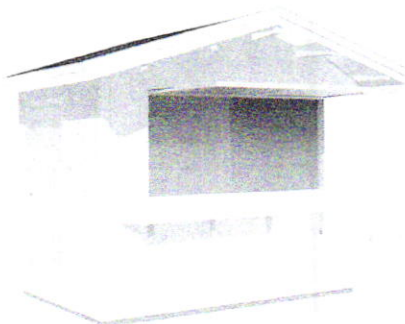

нейтральный (современный)



исторический

Основные цвета внешней отделки:

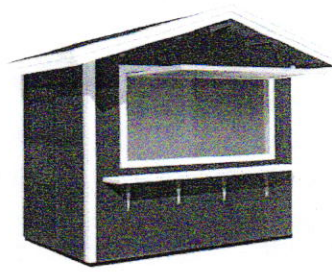
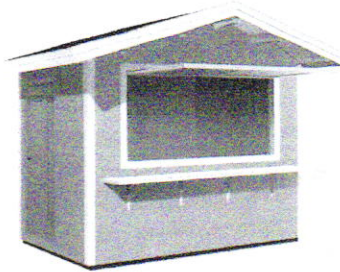
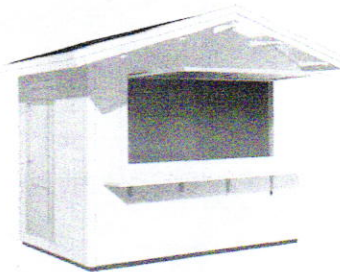

Цвета внешних поверхностей стен и декора:

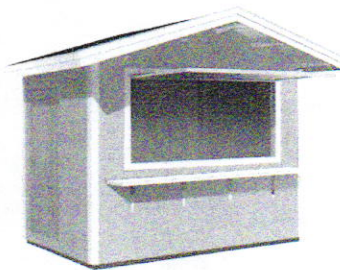
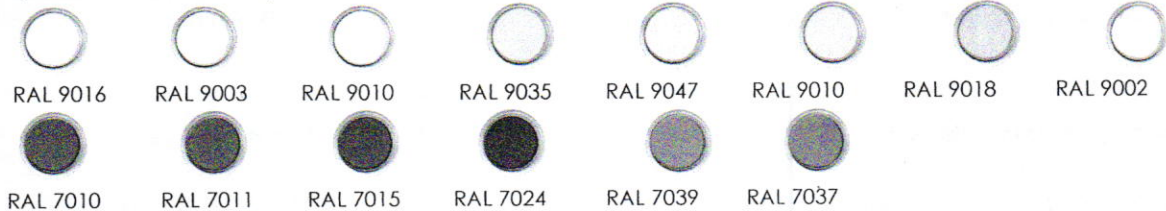

Цвета внешних поверхностей стен и декора:

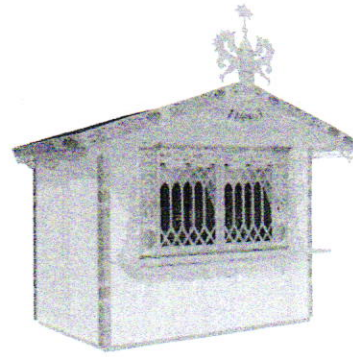
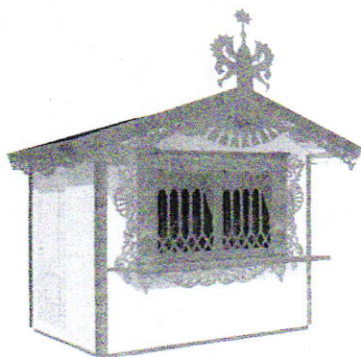
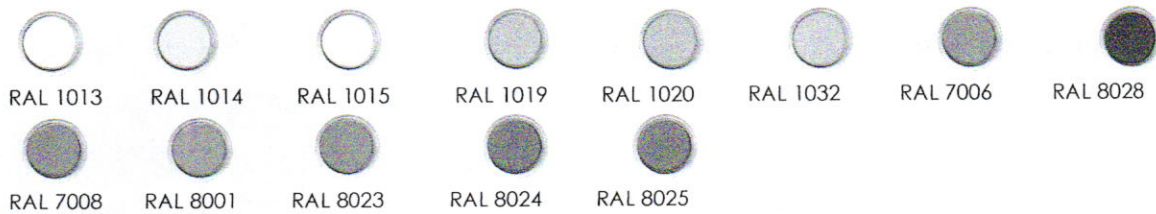

Цвета внешних поверхностей стен и декора:

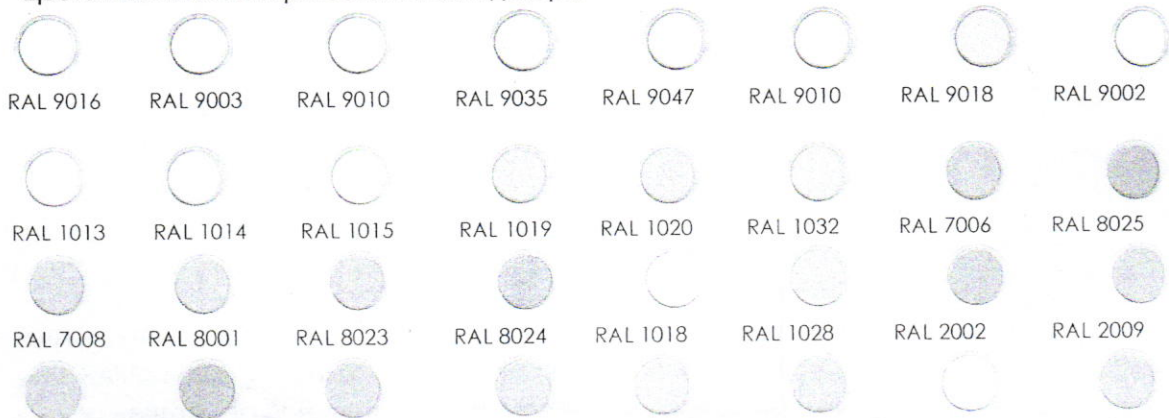

МЯГКАЯ ПАЛАТКА

материалы изготовления:

каркас: алюминиевый профиль каркаса, рассчитанный на сильный порывистый ветер и большое количество осадков;

тентовое полотно: не допускается терпаулин;

кольца-люверсы, крепежные элементы: нержавеющие металлические сплавы;

комплектующие для палаток:

освещение прожекторами дневного света внутреннего пространства палатки;

модульный пол (подиум) рекомендуется.

Рис. «Внешний вид мягкой палатки»

Тип крыши: двускатная

Основные варианты конструкции:



Основные цвета тентовой ткани:

с козырьком

без козырька



Цвета тентовой ткани перекрытия и стен, декора:



RAL 9016



RAL 9003



RAL 9010



RAL 9035



RAL 9047



RAL 9010



RAL 9018



RAL 9002



RAL 1016



RAL 1018



RAL 6019



RAL 6027



RAL 1003



RAL 5024



RAL 1013



RAL 1019

Расположение изображений (орнаментов, декора, брендинга):



ТРЕБОВАНИЯ, ПОДЛЕЖАЩИЕ УЧЕТУ ПРИ ДЕКОРИРОВАНИИ НЕКАПИТАЛЬНЫХ СООРУЖЕНИЙ МЕСТ ДЛЯ ПРОДАЖИ ТОВАРОВ (ВЫПОЛНЕНИЯ РАБОТ, ОКАЗАНИЯ УСЛУГ) НА ЯРМАРКАХ для организуемой ярмарки должно быть выбрано и реализовано единое оформление:

ценников, фартуков;

средств информации и навигации;

входных групп;

средств праздничного освещения (иллюминации);

тематического декора.

Рис. «Примеры выбора единого оформления фартуков, ценников»



Рис. «Варианты входных групп»



Рис. «Варианты средств праздничного освещения (иллюминации)»

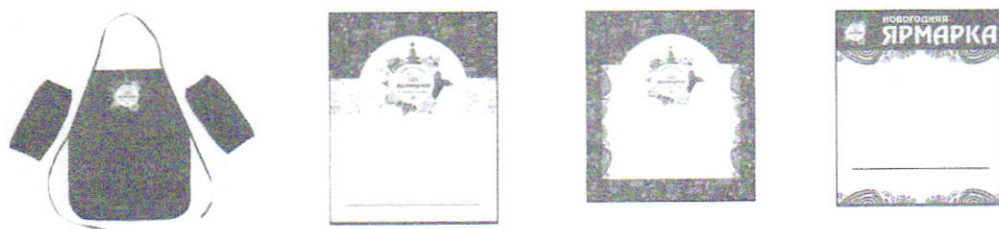

светодиодные гирлянды:

тип ИС: LED

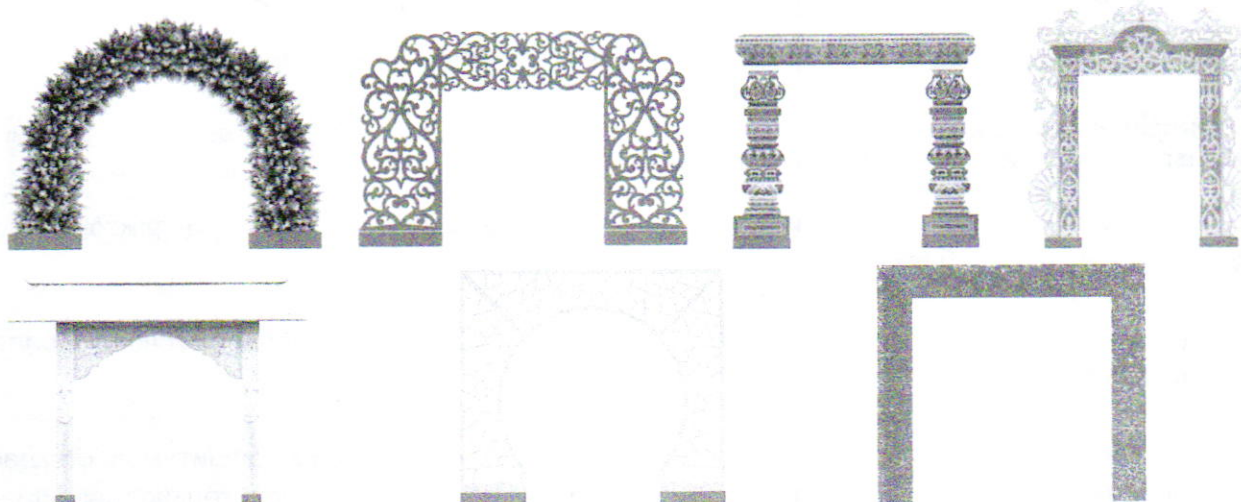
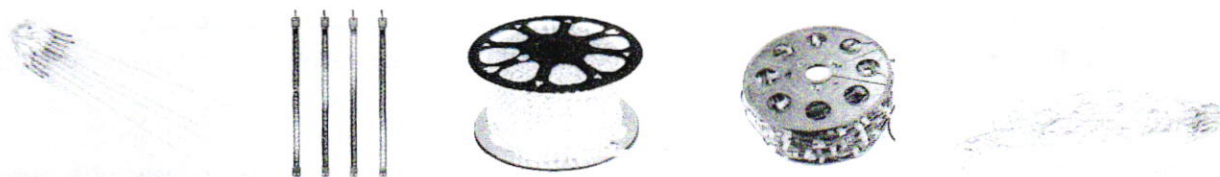
режим работы: постоянное свечение

цветовая температура: 3000/4000, RGB/RGBW/R/G/B цвет свечения подбирается в соответствии с колористическим решением



Рис. «Варианты тематического декора»

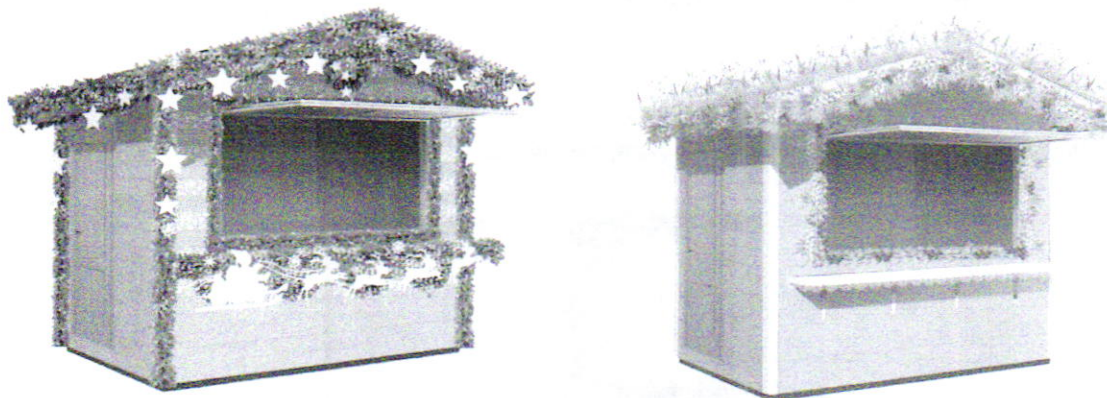

ТРЕБОВАНИЯ К ВНЕШНЕМУ ВИДУ ИНЫХ ЭЛЕМЕНТОВ БЛАГОУСТРОЙСТВА МЕСТ ДЛЯ ПРОДАЖИ ТОВАРОВ (ВЫПОЛНЕНИЯ РАБОТ, ОКАЗАНИЯ УСЛУГ) НА ЯРМАРКАХ



Освещение в вечерне-ночное время суток источниками света системы наружного освещения:

вся территория ярмарки в вечерне-ночное (темное) время суток должна быть освещена светильниками системы наружного освещения в часы работы и в нерабочее время;

опоры, кронштейны должны быть чистыми, не иметь видимых разрушений, дефектов и очагов коррозии, вандальных изображений;

люки должны быть закрыты на замок, плотно и равномерно прилегать к горловине колодца;

светильники должны быть исправны, укомплектованы соответствующими защитными стеклами и рассеивателями, быть жестко закреплены в рабочем положении относительно освещаемого объекта;

корпуса светильников не должны иметь видимых разрушений, очагов коррозии, трещин, иных визуально воспринимаемых нарушений окрашенного слоя, отражатели и рассеиватели должны быть чистыми;

не допускаются на территории ярмарки источники света, не горящие и явно снизившие световой поток, с мигающим светом, светильники с механическими повреждениями корпуса и оптического отсека;

запрещается крепление к опорам сетей наружного освещения растяжек, подвесок, использовать опоры и электротехнические элементы систем наружного освещения для организации торговли, установки средств размещения информации, размещения объявлений, листовок, иных информационных материалов;

Рис. «Внешний вид объектов (средств) наружного освещения в некапитальных сооружениях»

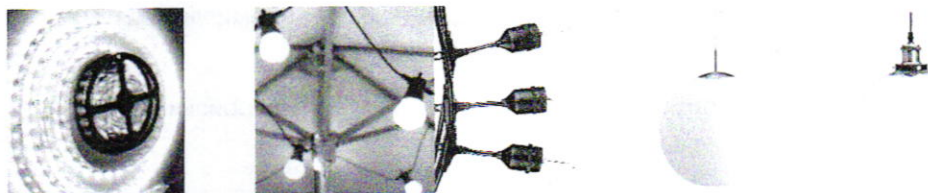

степень защиты: не менее IP65
тип ИС: LED



Контейнеры для мобильного озеленения мест для продажи товаров (выполнения работ, оказания услуг) на ярмарках

контейнеры для мобильного озеленения:

должны быть прочными, лаконичной формы (квадрат, цилиндр и т.д.), серых оттенков (цвет близкий к RAL 7037 или матовый металл, камень, имитация камня из композита), без рисунков или деревянные белые, серые или коричневые (цвета близкие к RAL 9016, RAL 9003, RAL 9010, RAL 7037, RAL 1013, RAL 1014, RAL 1015, RAL 1019, RAL 1020, RAL 1032, RAL 7006, RAL 8025);

высотой не более 60 см;

искусственные цветы и растения не допускаются.

Рис. «Примеры внешнего вида контейнеров для мобильного озеленения»

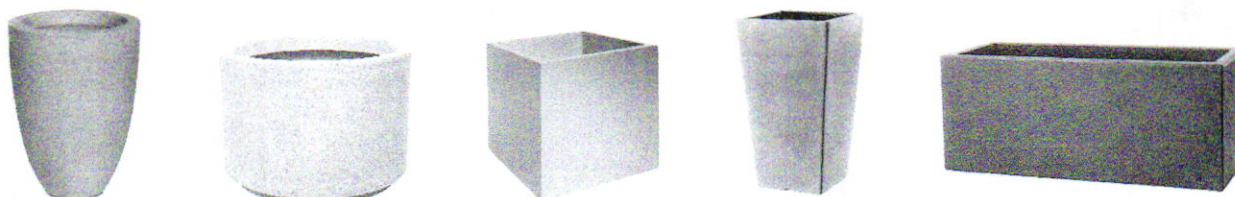

Урны:

при каждом прилавке, входе для посетителей, возле нестационарных общественных туалетов должны быть размещены универсальные урны (ориентировочный размер 560x360x1030 (ДxШxВ));

внешний вид урн:

цвет серый, приближенный к RAL7037 или матовый металл;

материал бака сталь, порошковая окраска в заводских условиях;

материал облицовки сталь, порошковая окраска в заводских условиях (допускается вставка из деревянных или композитных ламелей).

Рис. «Внешний вид урн»



схема урны



одноцветная

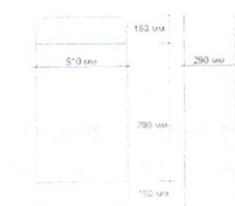
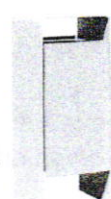

двухцветная

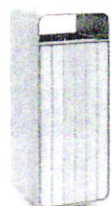

с деревянной вставкой



с перфорированной вставкой

Общественный туалет нестационарного типа:

общественный туалет нестационарного типа - мобильная туалетная кабина (мобильный

туалетный модуль), размещаемый и оборудуемый в соответствии с санитарно-эпидемиологическими нормами и правилами при отсутствии стационарных общественных туалетов;

общественные туалеты нестационарного типа должны быть доступны для маломобильных групп населения;

общественные туалеты нестационарного типа планируют из расчетной нагрузки на санитарные приборы: для мужчин (50% посетителей): один унитаз на 30 сотрудников, 60 посетителей; один писсуар на 18 сотрудников, 80 посетителей; один умывальник на четыре унитаза, но не менее одного умывальника на одну мобильную туалетную кабину;

для женщин (50% посетителей): один унитаз на 15 сотрудников, 30 посетителей; один умывальник на два унитаза, но не менее одного умывальника на одну мобильную туалетную кабину;

не допускается установка мобильных туалетных кабин из однослойного пластика.

Рис. «Внешний вид общественных туалетов нестационарного типа»

с общим входом для мужчин и женщин: с отдельными входами (помещениями) для мужчин и женщин:



 **Покрывтия мест для продажи товаров (выполнения работ, оказания услуг) на ярмарках** организация ярмарок допускается только на твердых покрытиях: при отсутствии дефектов (выбоин, проломов, просадок, сдвигов, волн, гребенок, колея, иных разрушений, сорной растительности).

Рис. «Примеры недопустимого внешнего вида покрытий мест для продажи товаров (выполнения работ, оказания услуг) на ярмарках»



Выбоины

выпадение плитки

разрушения

Рис. «Примеры внешнего вида некапитальных сооружений, иных элементов благоустройства и объектов благоустройства мест для продажи товаров (выполнения работ, оказания услуг) на ярмарках, организуемых на территории Московской области»

